

## OBSAH

Zverejnené prihlášky vynálezov .....	9
Udelené patenty .....	47
Zapísané úžitkové vzory .....	66
Zapísané priemyselné vzory.....	76
Zverejnené prihlášky ochranných znáмок .....	92
Zapísané ochranné známky bez zmeny .....	181
Zapísané ochranné známky so zmenou .....	218
Obnovené ochranné známky .....	221
Prevody ochranných znáмок .....	258
Zmeny v údajoch o majiteľoch ochranných znáмок .....	264
Úradné oznamy .....	275

## INHALT

Veröffentlichung der Patentanmeldungen .....	9
Erteilte Patente .....	47
Eintragene Gebrauchsmuster .....	66
Eintragene Gewerbliche Muster .....	76
Veröffentliche Markenmeldung .....	92
Registrierte Warenzeichen mit Änderung .....	181
Registrierte Warenzeichen ohne Änderung .....	218
Erheuerte Warenzeichen .....	221
Warenzeichenübertragungen .....	258
Änderungen im Angaben von den Warenzeicheninhabers .....	264
Amtliche Mitteilungen .....	275

## CONTENTS

Publication of Invention Applications .....	9
Patents granted .....	47
Registered Utility Models .....	66
Registered Industrial Designs .....	76
Published Trademark Applications .....	92
Registered Trademarks without Modification .....	181
Registered Trademarks with Modification .....	218
Renewal Trademarks .....	221
Transfers of Trademarks .....	258
Modification of data of Trademark holders.....	264
Official Announcements .....	275

# VESTNÍK

ÚRADU PRIEMYSELNÉHO VLASTNÍCTVA  
SLOVENSKEJ REPUBLIKY

Banská Bystrica 18. január 2001

**1**

PW	Palau
PY	Paraguaj
QA	Katar
RO	Rumunsko
RU	Rusko
RW	Rwanda
SA	Saudská Arábia
SB	Šalamúnové ostrovy
SC	Seychely
SD	Sudán
SE	Švédsko
SG	Singapur
SH	Svätá Helena
SI	Slovinsko
SK	Slovensko
SL	Sierra Leone
SM	San Marino
SN	Senegal
SO	Somálsko
SR	Surinam
ST	Svätý Tomáš a Princov ostrov
SV	Salvádor
SY	Sýria
SZ	Svazijsko
TC	Turks a Caicos
TD	Čad
TG	Togo
TH	Thajsko
TJ	Tadžikistan
TM	Turkménsko
TN	Tunisko
TO	Tonga
TP	Východný Timor
TR	Turecko
TT	Trinidad a Tobago
TV	Tuvalu
TW	Taiwan
TZ	Tanzánia
UA	Ukrajina
UG	Uganda
US	Spojené štáty americké
UY	Uruguaj
UZ	Uzbekistan
VA	Vatikán
VC	Svätý Vincent a Grenadiny
VE	Venezuela
VG	Britské Panenské ostrovy
VN	Vietnam
VU	Vanuatu
WO	Svetová organizácia dušev ného vlastníctva (WIPO)
WS	Samoa
YE	Jemen
YU	Juhoslávia
ZA	Juhoafrická republika
ZM	Zambia
ZW	Zimbabwe

**ČASŤ**

**VYNÁLEZY**

### Kódy na označovanie jednotlivých druhov dokumentov (Štandard WIPO ST. 16)

Prihlášky vynálezov zverejnené podľa zákona - kód A3 Udelené patenty podľa zákona č. 527/90 Zb. - kód B6  
č. 527/90 Zb. v znení zákona NR SR č. 90/93 Z. z. v znení zákona NR SR č. 90/93 Z. z.

### Číselné kódy na označovanie bibliografických údajov (Štandard WIPO ST. 9)

(11) Číslo patentu	7 (51) Medzinárodné patentové triedenie
(21) Číslo prihlášky vynálezu	(54) Názov
(22) Dátum podania prihlášky vynálezu	(57) Anotácia
(31) Číslo prioritnej prihlášky vynálezu	(71) Meno (názov) prihlasovateľa(-ov)
(32) Dátum prioritnej prihlášky vynálezu	(72) Meno pôvodcu(-ov)
(33) Krajina priority	(73) Meno (názov) majiteľa(-ov)
(40) Dátum zverejnenia prihlášky vynálezu	(74) Meno (názov) zástupcu(-ov)
	(86) Údaje PCT

### Kódy na označovanie záhlavia oznámení publikovaných vo Vestníku ÚPV SR (Štandard WIPO ST. 17)

BB9A Zverejnené prihlášky vynálezov	MM4A Zánik patentov pre nezaplatenie ročných poplatkov
FA9A Vzdanie sa alebo odvolanie udeľovacieho konania	MM4F Zánik autorských osvedčení pre nezaplatenie ročných poplatkov
FC9A Zamietnutie prihlášok vynálezov	PA4A Zmena autorských osvedčení na patenty
FD9A Zastavenie konania o prihláškach vynálezu	PC9A Zmena dispozičných práv na vynálezy
FG4A Udelené patenty	PD4A Prevod práv a ostatné zmeny majiteľov patentov
MA4A Zánik patentov vzdaním sa	QA9A Ponuka licencií
MA4F Zánik autorských osvedčení vzdaním sa	QB9A Licenčné zmluvy
MC4A Zrušenie patentov	SB4A Zapísané patenty do registra po odtajení
MC4F Zrušenie autorských osvedčení	SB4F Zapísané autorské osvedčenia do registra po odtajení
MH4A Čiastočné zrušenie patentov	
MH4F Čiastočné zrušenie autorských osvedčení	
MK4A Zánik patentov uplynutím doby platnosti	
MK4F Zánik autorských osvedčení uplynutím doby platnosti	

## Opravy. Zmeny. Rôzne.

### Opravy v prihláškach vynálezov

HA9A	Meno pôvodcov
HB9A	Oprava mien
HC9A	Zmena mien
HD9A	Oprava adries
HE9A	Zmena adries
HF9A	Oprava dát
HG9A	Oprava chýb v triedení
HH9A	Oprava alebo zmena všeobecne
HK9A	Tlačové chyby v úradných vestníkoch

### Opravy v udelených ochranných dokumentoch

Patenty	Autorské osvedčenia	
TA4A	TA4F	Meno pôvodcov
TB4A	TB4F	Oprava mien
TC4A	TC4F	Zmena mien
TD4A	TD4F	Oprava adries
TE4A	TE4F	Zmena adries
TF4A	TF4F	Oprava dát
TG4A	TG4F	Oprava chýb v triedení
TH4A	TH4F	Oprava alebo zmena všeobecne
TK4A	TK4F	Tlačové chyby v úradných vestníkoch

**BB9A**

**Zverejnené prihlášky vynálezov usporiadané podľa čísel**

Ďalej uvedené prihlášky vynálezov boli zverejnené dňom uvedeným vo Vestníku Úradu priemyselného vlastníctva Slovenskej republiky podľa zákona č. 527/1990 Zb. o vynálezoch, priemyselných vzoroch a zlepšovacích návrhoch, v znení neskorších zákonov.

5703-88	A 01N 43/82	622-2000	A 43B 3/16	924-2000	C 07D 405/12
7510-89	A 61K 7/16	637-2000	G 21F 9/06	925-2000	E 06B 3/263
2779-92	C 07D 501/02	659-2000	A 61K 9/16	926-2000	E 06B 1/36
1036-98	A 61K 47/36	660-2000	A 61K 9/16	929-2000	E 03B 9/10
1343-98	C 07K 14/805	662-2000	A 61K 31/445	940-2000	A 61K 9/00
143-99	F 02B 53/14	670-2000	C 07H 19/00	941-2000	F 04B 1/20
671-99	A 61K 31/18	671-2000	C 07H 19/00	957-2000	A 23L 1/29
795-99	A 61K 31/47	672-2000	C 07H 19/00	960-2000	C 07K 5/107
800-99	A 63B 21/06	700-2000	A 61M 15/00	962-2000	C 07D 231/38
816-99	F 01L 25/08	703-2000	A 61K 7/48	974-2000	B 01J 2/18
819-99	C 07D 487/04	706-2000	A 61F 13/15	1008-2000	C 07D 401/12
849-99	C 06B 21/00	735-2000	C 03C 13/00	1012-2000	C 07C 255/02
851-99	H 02M 3/26	747-2000	F 25B 41/00	1023-2000	A 61K 31/41
879-99	A 61K 31/552	750-2000	C 07D 413/04	1026-2000	A 61K 47/38
900-99	F 01B 7/04	751-2000	A 01N 37/46	1027-2000	A 61K 47/30
1006-99	F 25D 17/06	760-2000	C 07D 211/76	1029-2000	E 04C 3/292
1048-99	E 06B 7/088	779-2000	C 07D 403/12	1034-2000	B 01J 23/78
1387-99	A 61K 31/415	792-2000	A 61K 31/19	1058-2000	C 07C 251/00
1431-99	A 61K 38/00	807-2000	A 61K 9/20	1073-2000	A 61N 1/362
1541-99	A 61K 31/505	812-2000	A 61M 31/00	1077-2000	C 07K 16/28
1656-99	B 25B 27/14	814-2000	A 01N 37/22	1079-2000	C 07H 15/04
1805-99	A 61K 9/48	815-2000	A 01N 43/40	1093-2000	C 07K 14/41
1833-99	B 01J 29/40	824-2000	A 61K 7/00	1094-2000	A 23G 9/02
26-2000	A 61K 31/18	830-2000	C 23C 14/56	1101-2000	C 07C 311/44
185-2000	C 23C 8/18	838-2000	F 25C 1/24	1102-2000	E 03C 1/29
242-2000	A 23L 1/19	844-2000	C 07D 405/06	1107-2000	A 61K 31/445
259-2000	F 04D 29/18	851-2000	A 01N 25/30	1108-2000	A 61K 31/505
293-2000	C 07C 209/88	853-2000	A 01N 25/30	1126-2000	C 07D 241/44
322-2000	A 61K 31/395	864-2000	F 04B 1/20	1130-2000	A 61K 38/17
355-2000	C 07D 413/04	866-2000	C 07D 403/04	1132-2000	B 25B 25/00
360-2000	C 07C 279/14	868-2000	C 21D 8/02	1170-2000	A 61K 9/08
428-2000	A 61K 31/47	874-2000	C 21D 8/02	1182-2000	H 02K 15/16
486-2000	A 61K 31/00	875-2000	C 07K 14/72	1188-2000	A 61K 9/52
507-2000	F 04B 39/12	877-2000	F 04B 1/20	1194-2000	A 23P 1/10
551-2000	C 07C 291/02	891-2000	C 09J 5/04	1201-2000	C 07C 323/00
563-2000	A 61M 39/02	893-2000	A 61F 13/15	1205-2000	C 07C 43/23
567-2000	A 61F 13/15	904-2000	A 21D 10/02	1230-2000	A 23G 9/02
583-2000	A 61L 2/00	910-2000	C 07D 417/12	1267-2000	F 01B 3/10
601-2000	A 01N 33/04	913-2000	A 61K 9/14	1284-2000	C 07K 7/06
620-2000	C 07C 201/08	917-2000	C 07D 417/12	1323-2000	G 05B 19/10
621-2000	E 04B 2/96	922-2000	A 61K 38/21	1335-2000	B 65D 47/06

**Trieda A****7 (51) A 01N 25/30, B 01F 17/34****(21) 851-2000**

(71) COGNIS CORPORATION, Gulph Mills, PA, US;

(72) Mueninghoff Jane C., The Woodlands, TX, US;

**(54) Pomocný prostriedok na prípravky určené na aplikáciu v poľnohospodárstve**

(22) 27.11.1998

(32) 04.12.1997, 04.11.1998

(31) 60/067 528, 09/186 133

(33) US, US

(86) PCT/US98/24937, 27.11.1998

(57) Je opísaný pomocný prostriedok obsahujúci: a) polyalkoxyalkyléter masného alkoholu; b) zložku zvolenú zo skupiny zahŕňajúcej neionogénne povrchovo aktívne prostriedky, aniónovo aktívne povrchovo aktívne prostriedky, kationovo aktívne povrchovo aktívne prostriedky, alkylestery, minerálne oleje neškodiacie rastlinám, vo vode rozpustné silikónové povrchovo aktívne prostriedky, dialkylétery masných kyselín, dialkylkarbonáty masných kyselín, rastlinné oleje a ich zmesi.

(74) Patentservis Bratislava, a. s., Bratislava, SK;

**7 (51) A 01N 25/30, B 01F 17/34****(21) 853-2000**

(71) COGNIS CORPORATION, Gulph Mills, PA, US;

(72) Mueninghoff Jane C., The Woodlands, TX, US; Garst Roger H., Cincinnati, OH, US;

**(54) Pomocný prostriedok vhodný na prípravky používané v poľnohospodárstve**

(22) 02.12.1998

(32) 05.12.1997, 23.11.1998

(31) 60/067 611, 09/197 803

(33) US, US

(86) PCT/US98/25198, 02.12.1998

(57) Je opísaný pomocný prostriedok obsahujúci: a) karbonát masného alkoholu; b) zložku zvolenú zo skupiny zahŕňajúcej neionogénne povrchovo aktívne prostriedky, aniónovo aktívne povrchovo aktívne prostriedky, kationovo aktívne povrchovo aktívne prostriedky, alkylestery, minerálne oleje neškodiacie rastlinám, vo vode rozpustné silikónové povrchovo aktívne prostriedky, dialkylétery masných kyselín, dialkylkarbonáty masných kyselín, rastlinné oleje a ich zmesi.

(74) Patentservis Bratislava, a. s., Bratislava, SK;

**7 (51) A 01N 33/04, C 07C 261/04****(21) 601-2000**

(71) AMERICAN CYANAMID COMPANY, Madison, NJ, US;

(72) Gastrock William Henry, West Helena, AZ, US; Wepplo Peter John, Princeton, NJ, US; Kremer Kenneth Alfred Martin, Lawrenceville, NJ, US; Drabb Thomas Walter, Trenton, NJ, US;

**(54) Stabilná chirálna aminobutyronitrilová kompozícia**

(22) 26.04.2000

(32) 03.05.1999, 03.05.1999

(31) 09/303 850, 09/304 401

(33) US, US

(57) Je opísaná stabilná opticky aktívna kompozícia obsahujúca približne až 65 % hmotn. (R)<sup>2</sup>-amino-2,3-dimetylbutyronitrilu a v podstate bezvodé nepolárne rozpúšťadlo. Táto kompozícia je použiteľná pri výrobe poľnohospodárskych účinných činidiel.

(74) Bušová Eva, JUDr., Bratislava, SK;

**7 (51) A 01N 37/22, 43/76, 43/78, 43/56, 43/653, 43/40, 43/32, 43/16, 43/08, 37/24****(21) 814-2000**

(71) BASF AKTIENGESELLSCHAFT, Ludwigshafen, DE;

(72) Schelberger Klaus, Gönheim, DE; Scherer Maria, Landau, DE; Eicken Karl, Wachenheim, DE; Hampel Manfred, Neustadt, DE; Ammermann Eberhard, Heppenheim, DE; Lorenz Gisela, Neustadt, DE; Strathmann Siegfried, Limburgerhof, DE;

**(54) Fungicídne zmesi na báze amidových zlúčenín a azolov**

(22) 15.12.1998

(32) 18.12.1997

(31) 197 56 405.4

(33) DE

(86) PCT/EP98/08224, 15.12.1998

(57) Sú opísané fungicídne zmesi obsahujúce ako účinné zložky: a) amidovú zlúčeninu všeobecného vzorca (I) A-CO-NR<sup>1</sup>R<sup>2</sup>, v ktorom A znamená arylovú skupinu alebo aromatický alebo nearomatický 5- alebo 6-členný heterocyklický kruh, ktorý obsahuje od 1 do 3 heteroatómov, ktoré sú zvolené z O, N a S; kde arylová skupina alebo heterocyklus môžu byť prípadne substituované 1, 2 alebo 3 substituentmi, ktoré sú zvolené navzájom nezávisle od seba zo skupiny zahŕňajúcej alkyl, halogén, CHF<sub>2</sub>, CF<sub>3</sub>, alkoxy, halogénalkoxy, alkyltio, alkylsulfinyl a alkylsulfonyl; R<sup>1</sup> predstavuje atóm vodíka; R<sup>2</sup> znamená fenyl alebo cykloalkylovú skupinu, ktoré môžu byť prípadne substituované 1, 2 alebo 3 substituentmi, a kde amidická fenyllová skupina môže byť kondenzovaná s nasýteným 5-členným kruhom, ktorý môže byť prípadne substituovaný jednou alebo viacerými alkylovými skupinami a/alebo môže obsahovať heteroatóm zvolený z O a S, a b) azolový derivát. Účinné zložky sú obsiahnuté v synergicky účinnom množstve.

(74) Žovicová Viera, Mgr., Bratislava, SK;



7 (51) A 01N 37/46, 37/32, 43/84 // (A 01N 37/46, 25:04)

(21) 751-2000

(71) BASF AKTIENGESELLSCHAFT, Ludwigshafen, DE;

(72) Bratz Matthias, Limburgerhof, DE; Berghaus Rainer, Speyer, DE; Wigger August, Kemnath-Stadt, DE; Parg Adolf, Bad Dürkheim, DE; Nuyken Wessel, Otterstadt, DE;

(54) **Vodné prípravky na báze N-fenyl-3,4,5,6-tetrahydroftalimidových derivátov stabilné počas skladovania a ich použitie ako herbicídov pri ochrane plodín**

(22) 08.02.1999

(32) 07.02.1998

(31) 198 04 913.7

(33) DE

(86) PCT/EP99/00807, 08.02.1999

(57) Sú opísané vodné prípravky stabilné počas skladovania, ktoré obsahujú: a) 0,1 až 60 % hmotnostných tetrahydroftalimidu vzorca (I), v ktorom R<sup>1</sup> znamená H, F alebo Cl; R<sup>2</sup> predstavuje CH=C(Cl)-CO-B alebo CH=C(Br)-CO-B; kde B predstavuje alkyl s 1 až 6 atómami uhlíka, prípadne substituovanú OH alebo SH skupinu, ďalej R<sup>2</sup> znamená OR<sup>5</sup>, SR<sup>5</sup>, COOR<sup>5</sup>, OCH<sub>2</sub>COOR<sup>5</sup> alebo CH<sub>2</sub>-CO-OR<sup>6</sup>, kde R<sup>5</sup> znamená H, alkyl, cykloalkyl, alkenyl, alkinyl alebo alkoxyalkyl a R<sup>6</sup> znamená alkyl, alkoxyalkyl alebo alkylsulfonylamino skupinu; R<sup>3</sup> predstavuje Cl alebo CN; b) 0,1 až 30 % hmotn. aniónového povrchovo aktívneho činidla, c) 0,1 až 30 % hmotn. neiónového povrchovo aktívneho činidla, d) 0,01 až 5 % hmotn. tixotropnej prísady, e) 0 až 50 % hmotn. ďalších herbicídne účinných zložiek, f) 0 až 20 % hmotn. ďalších pomocných prípravkov a g) 1 až 90 % hmotn. vody.

(74) Žovicová Viera, Mgr., Bratislava, SK;

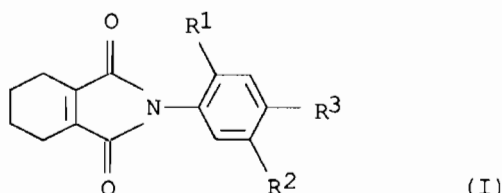

7 (51) A 01N 43/40 // (A 01N 43/40, 37:34)

(21) 815-2000

(71) BASF AKTIENGESELLSCHAFT, Ludwigshafen, DE;

(72) Schelberger Klaus, Gönheim, DE; Scherer Maria, Landau, DE; Eicken Karl, Wachenheim, DE; Hampel Manfred, Neustadt, DE; Ammermann Eberhard, Heppenheim, DE; Lorenz Gisela, Neustadt, DE; Strathmann Siegfried, Limburgerhof, DE;

(54) **Fungicídne zmesi na báze amidových zlúčenín a tetrachlórizoftalonitrilu**

(22) 15.12.1998

(32) 18.12.1997

(31) 197 56 385.6

(33) DE

(86) PCT/EP98/08226, 15.12.1998

(57) Sú opísané fungicídne zmesi obsahujúce ako účinné zložky: a) amidovú zlúčeninu všeobecného vzorca (I) A-CO-NR<sup>1</sup>R<sup>2</sup>, v ktorom A znamená pyridyl, tiazolyl alebo pyrazolyl, pričom tieto skupiny môžu obsahovať 1, 2 alebo 3 substituenty, ktoré sú zvolené navzájom nezávisle od seba zo skupiny zahŕňajúcej alkyl, halogén, CHF<sub>2</sub>, CF<sub>3</sub>, R<sup>1</sup> predstavuje atóm vodíka; R<sup>2</sup> znamená fenyl skupinu, ktorá môže byť prípadne substituovaná 1, 2 alebo 3 substituentmi, pričom amidická fenylová skupina môže byť kondenzovaná s nasýteným 5-členným kruhom, ktorý môže byť prípadne substituovaný jednou alebo viacerými alkylovými skupinami a/alebo môže obsahovať heteroatóm zvolený z O a S, a b) tetrachlórizoftalonitril vzorca (II). Účinné zložky sú obsiahnuté v synergicky účinnom množstve.

(74) Žovicová Viera, Mgr., Bratislava, SK;

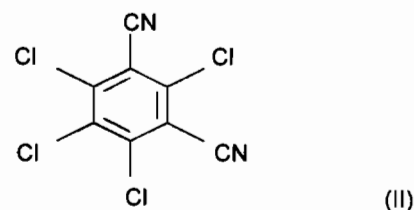

7 (51) A 01N 43/82, C 07D 285/14, 417/12

(21) 5703-88

(71) NOVARTIS AG, Basel, CH;

(72) Schurter Rolf, Dr., Binningen, CH; Kunz Walter, Dr., Oberwil, CH; Nyfeler Robert, Dr., Basle, CH;

(54) **Prostriedok na imunizáciu rastlín, deriváty 1,2,3-benzotiadiazolu, spôsob ich výroby a medziprodukt na ich výrobu**

(22) 19.08.1988

(32) 21.08.1987

(31) 3229/87-2

(33) CH

(57) Prostriedok na imunizáciu rastlín proti napadnutiu fytopatogénnymi hubami obsahujúci deriváty 1,2,3-benzotiadiazolu všeobecného vzorca (I), v ktorom X je vodík alebo halogén v polohe 6, Y je vodík alebo halogén, Z je kyanoskupina alebo skupina vzorca -CO-A, A znamená skupinu vzorca UR, NR<sup>1</sup>R<sup>2</sup> alebo U1N(=C)<sub>n</sub>R<sup>3</sup>R<sup>4</sup>, pričom v derivátoch všeobecného vzorca (I) má organický zvyšok A molekulovú hmotnosť menšiu ako 900; v prípade, že U znamená kyslík alebo síru, prostriedok môže obsahovať aj soli 7-karboxylovej kyseliny s primárnymi, sekundárnymi alebo terciárnymi amínmi alebo s anorganickými bázami, ktoré sú fyziologicky prijateľné pre rastliny; deriváty 1,2,3-benzotiadiazolu všeobecného vzorca (I); spôsob ich výroby a medziprodukty na výrobu týchto derivátov.

(74) Čechvalová Dagmar, Bratislava, SK;

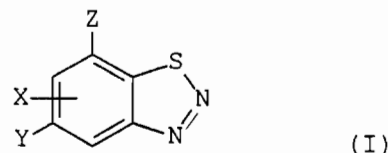

## 7 (51) A 21D 10/02, 8/08

(21) 904-2000

(71) Firma Dr. August Oetker Nahrungsmittel KG, Bielefeld, DE;

(72) Dehn Stefan, Bielefeld, DE; Spiegel Udo, Dr., Bielefeld, DE; Eckhard Knoll, Brauneberg, DE;

## (54) Materiál na prepravu a pečenie surového cesta

(22) 12.06.2000

(32) 18.06.1999

(31) 199 27 935.7

(33) DE

(57) Materiál pozostáva najmenej z troch vrstiev, kde najvyššia vrstva, ktorou je pečúci papier, je deliacou vrstvou, pričom stredná vrstva má lepiace vlastnosti, ktoré k dopredu určenému časovému bodu zanikajú a tretia vrstva predstavuje stabilizujúcu podkladovú vrstvu. Opísaný materiál je možné použiť na výrobu koláčov, pizze a iných výrobkov, ktoré sú spravidla dopredu tvarované a ďalej spracovávané vo formách alebo na podložkách.

(74) Bušová Eva, JUDr., Bratislava, SK;

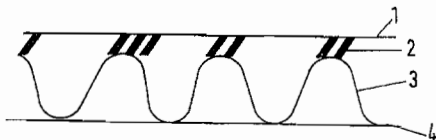

## 7 (51) A 23G 9/02

(21) 1094-2000

(71) UNILEVER NV, Rotterdam, NL;

(72) Cheney Paul Edward, Ap Wilp, NL; Russell Andrew, Auckland, NZ;

## (54) Spôsob výroby mrazeného potravinového výrobku a časticový potravinový výrobok s dobrou tekutosťou

(22) 23.12.1998

(32) 22.01.1998

(31) 9801410.3

(33) GB

(86) PCT/EP98/08552, 23.12.1998

(57) Mrazený potravinový výrobok obsahuje AFPs, pričom priemerná veľkosť ľadových kryštálov tohto výrobku je od 0,01 do 20 mikrometrov, ktorá sa zachováva počas 3 týždňov pri -10 °C. Spôsob výroby mrazeného potravinového výrobku obsahujúceho AFPs zahŕňa jeden alebo viacero z nasledovných krokov: a) krok pred zmrazením, ktorý je krokom zmrazenia s prevládajúcou nukleáciou; b) krok po zhutnení použitím skrutkového vytlačovacieho stroja alebo zhutňovača.

(74) Majlingová Marta, Ing., Bratislava, SK;

## 7 (51) A 23G 9/02, 9/20

(21) 1230-2000

(71) SOCIÉTÉ DES PRODUITS NESTLÉ S. A., Vevey, CH;

(72) Vaghela Madansinh, Marysville, OH, US; Sharkasi Tawfik Yousef, Cairo, EG;

## (54) Spôsob výroby tvarovanej prevzdušnenej mrazenej tyčinky a tvarovaná prevzdušnená mrazená tyčinka

(22) 18.02.1999

(32) 20.02.1998

(31) 09/027 825

(33) US

(86) PCT/EP99/00800, 18.02.1999

(57) Spôsob výroby tvarovanej prevzdušnenej mrazenej tyčinky zahŕňa prípravu zmesi prísad, vhodnej na mrazenú prevzdušnenú tyčinku, šľahanie zmesi, aby sa získala prevzdušnená zmes so vzrastom objemu 20 až 250 %, tvarovanie prevzdušnenej zmesi, aby sa získala tvarovaná prevzdušnená zmes, a zmrazenie tvarovanej prevzdušnenej zmesi. Priemerná veľkosť vzduchových komôrok je menšia než 50 mikrometrov.

(74) Majlingová Marta, Ing., Bratislava, SK;

## 7 (51) A 23L 1/19, A 23C 19/093, 9/13, A 21D 13/08

(21) 242-2000

(71) SOCIÉTÉ DES PRODUITS NESTLÉ S. A., Vevey, CH;

(72) Baensch Johannes, Le Breuil-en-Auge, FR; Gaugaz Marlène, Corseaux, CH; Leneuf Dominique, Vevey, CH; Reimerdes Ernst Hartmut, Cully/Villette, CH;

## (54) Spôsob prípravy krému a potravinový výrobok s jeho obsahom

(22) 23.07.1998

(32) 28.08.1997

(31) 97202631.4

(33) EP

(86) PCT/EP98/04930, 23.07.1998

(57) Spôsob prípravy krému, v ktorom zmes obsahujúca 10 až 20 % mliečnych derivátov, 8 až 30 % cukrov, 10 až 60 % fermentovaného mliečného výrobku, do 25 % kyslej smotany alebo mliečného krému obsahujúceho 25 až 45 % tukovej zložky, do 35 % tvarovacieho činidla, do 20 % aromatického produktu a do 0,5 % soli, sa pripraví miešaním, tepelne sa spracuje, jej teplota sa upraví na 15 až 40 °C a za miešania sa k zmesi pridá rozpustená tuková zložka tak, aby sa získal homogénny krém. Takto získaný krém sa môže použiť pri výrobe potravinového výrobku jeho nanosením na jednu vrstvu, výhodne medzi dve vrstvy biskvitu.

(74) Majlingová Marta, Ing., Bratislava, SK;

## 7 (51) A 23L 1/29, 1/305, 1/304, A 61K 9/00

(21) 957-2000

(71) B. Braun Melsungen AG, Melsungen, DE;

(72) Guardiola Jaime, Dr., Homburg, DE; Wolf Martin, Dr., Melsungen, DE;

## (54) Vodný roztok na parenterálnu výživu

(22) 20.06.2000

(32) 26.06.1999

(31) 99 112 319.1

(33) EP

- (57) Opísaný je vodný roztok na parenterálnu výživu cicavcov, ktorý sa skladá z: a) vzoru aminokyselín, vypočítaného na 100 g/l aminokyselín izoleucín 4,0 - 5,5 g/l, leucín 8,0 - 10,0 g/l, lyzín 6,0 - 8,0 g/l, metionín 4,0 - 6,0 g/l, fenylalanín 4,0 - 6,0 g/l, treonín 4,0 - 6,0 g/l, tryptofán 1,0 - 2,0 g/l, valín 6,0 - 8,0 g/l, arginín 10,0 - 12,0 g/l, histidín 1,5 - 3,5 g/l, alanín 9,0 - 12,0 g/l, kyselina aminooctová (glycín) 11,0 - 16,0 g/l, asparagín 0 - 1,0 g/l, kyselina asparťová 5,5 - 8,0 g/l, acetylcysteín 0 - 2,5 g/l, kyselina glutámová 6,0 - 10,0 g/l, ornitín 0 - 1,0 g/l, prolín 4,0 - 6,0 g/l, serín 1,0 - 3,0 g/l, tyrozín\* 0,1 - 0,5 g/l, acetyltyrosín\* 0 - 2,0 g/l, taurín 0 - 4,0 g/l, b) vzoru elektrolytov: sodík 0 - 100,0 mmol/l, draslík 0 - 80,0 mmol/l, horčík 0 - 8,0 mmol/l, vápnik 0 - 8,0 mmol/l a/alebo zinok 0 - 0,08 mmol/l, fosfát 0 - 20,0 mmol/l, chlorid 0 - 120,0 mmol/l, acetát 0 - 120,0 mmol/l, kyselina citrónová 0 - 10,0 mmol/l, maleát 0 - 80,0 mmol/l, laktát 0 - 10,0 mmol/l, glycerofosfát 0 - 30,0 mmol/l a/alebo glukonát 0 - 120,0 mmol/l, c) a prípadne z roztoku cukru a/alebo emulzie tukov.
- (74) Bušová Eva, JUDr., Bratislava, SK;

7 (51) A 43B 3/16, C 08F 10/00

- (21) 622-2000  
 (71) KIMBERLY-CLARK WORLDWIDE, INC., Neenah, WI, US;  
 (72) Swango Lisa M. C., Alpharetta, GA, US; Reader Timothy W., Suwanee, GA, US; Roessler Thomas H., Menasha, WI, US; Chen Franklin M. C., Appleton, WI, US;  
 (54) **Návlek na obuv s nekĺzavou podrážkou**  
 (22) 30.10.1998  
 (32) 31.10.1997  
 (31) 08/962 253  
 (33) US  
 (86) PCT/US98/23002, 30.10.1998  
 (57) Návlek (20) na obuv alebo na chodidlo má nekĺzavé vlastnosti. Návlek (20) na chodidlo predovšetkým zahŕňa nekĺzavé časti, ktoré sú vyrobené z polymérneho materiálu a ktoré sa prednostne aplikujú na vonkajší povrch (34) návleku (20) na chodidlo. Polymérny materiál obsahuje metalocénom katalyzovaný zosietený kopolymér, ktorý má gume podobné vlastnosti.  
 (74) Bezák Marián, Ing., Bratislava, SK;

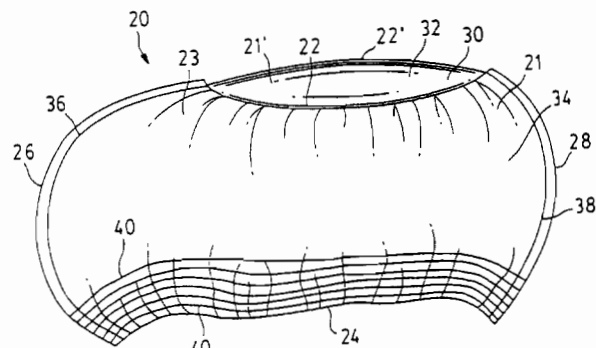

7 (51) A 23P 1/10, A 23L 1/317

- (21) 1194-2000  
 (71) Kortschack Fritz, Berlin, DE;  
 (72) Kortschack Fritz, Berlin, DE;  
 (54) **Spôsob výroby a tvarovania potravín, napríklad salám a masťných výrobkov**  
 (22) 17.02.1999  
 (32) 19.02.1998  
 (31) 198 07 794.7  
 (33) DE  
 (86) PCT/EP99/01022, 17.02.1999  
 (57) Opísaný je spôsob výroby a tvarovania potravín, ktoré sa na ochranu proti rekontaminácii pred záverečným zvýšením trvanlivosti balia do fólií. Naplnené fólie, prípadne fóliové vrečko, sa vložia medzi dosky, ktoré sú vybavené vybratiami. Aby sa dosiahlo rovnomerné rozloženie materiálu naplneného do fóliového vrečka, priblížia sa dosky najskôr k sebe navzájom. Po dosiahnutí určitej vzájomnej vzdialenosti dosiek alebo tlaku vnútri vrečka sa jemnými otvormi vo vybratiach dosiek odsaje vzduch medzi fóliou a vybratím, čím sa dosiahne vytiahnutie fólie a jej pritlačenie k vnútorným stenám vybratí. Plnený materiál je súčasne ďalším zmenšením vzájomnej vzdialenosti dosiek úplne vytlačený do vybratí, takže netvarované oblasti fólií na seba navzájom plošne priliehajú. Ak sa majú hotové výrobky vyberať z obalov jednotlivo, je možné plošne na seba navzájom priliehajúce oblasti fólií cez tenkú vrstvu tuku a bielkovín navzájom zvariť. Ak sa požadujú obaly, ktoré majú umožniť vyberanie viacerých výrobkov súčasne, použijú sa pri ďalšom spracovaní na stabilizáciu tvaru mriežky.  
 (74) Rott, Růžička, Guttman, v. o. s., Bratislava, SK;

7 (51) A 61F 13/15

- (21) 567-2000  
 (71) KIMBERLY-CLARK WORLDWIDE, INC., Neenah, WI, US;  
 (72) St. Louis Raymond Gerard, Fremont, WI, US; Vaneperen David James, Appleton, WI, US; Beitz Mark John, Appleton, WI, US; Faulks Michael John, Neenah, WI, US; Schleinz Alan Francis, Appleton, WI, US; Schlinz Daniel Robert, Greenville, WI, US;  
 (54) **Absorpčný výrobok so zvýšenou elasticitou na zdokonalenie estetického vzhľadu a zlepšenie ochranného účinku**  
 (22) 16.10.1998  
 (32) 20.10.1997  
 (31) 08/954 400  
 (33) US  
 (86) PCT/US98/21966, 16.10.1998  
 (57) Absorpčný výrobok (10) zahŕňa spodnú rubovú vrstvu (30) majúcu dvojicu v priečnom smere protiahlo usporiadaných a v pozdĺžnom smere sa rozkladajúcich bočných okrajov (20). Každý z týchto bočných okrajov (20) má von orientovaný, konkávne tvarovaný bočný obvodový obrys (15), ktorý je účelne umiestnený v stanovenom výreze (17) na nohy alebo

nožné oblasti nachádzajúce sa v medziľahlom diele (16) absorpčného výrobku. Každý z týchto bočných obvodových obrysov (15) má v smere dĺžkového rozmeru (26) absorpčného výrobku (10) v pozdĺžnom smere zvolenú dĺžku. K spodnej rubovej vrstve (30) je vo vzájomnom čelnom na seba navrstvenom usporiadaní pripojená kvapaliny prepúšťajúca vrchná lícová vrstva (28) a medzi týmito vrstvami, vrchnou lícovou vrstvou (28) a spodnou rubovou vrstvou (30), je sendvičovo vložené absorpčné jadro (32).

(74) Bezák Marián, Ing., Bratislava, SK;

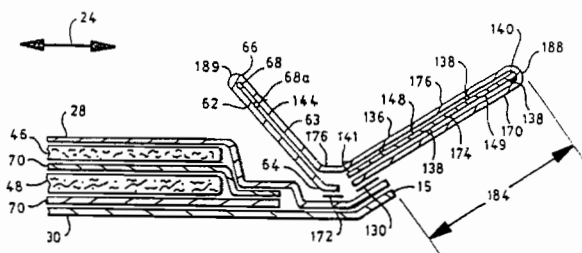

7 (51) A 61F 13/15

(21) 706-2000

(71) KIMBERLY-CLARK WORLDWIDE, INC., Neenah, WI, US;

(72) Cazzato Tim Richard, Carol Stream, IL, US; Datta Paul Joseph, Appleton, WI, US; Gross Jacqueline Ann, Neenah, WI, US; Venturino Michael Barth, Appleton, WI, US; Weyenberg Steven Lambert, Appleton, WI, US; Brunner Michael Scott, Appleton, WI, US;

(54) Hygienické spodné nohavičky na jednorazové použitie

(22) 17.11.1998

(32) 17.11.1997

(31) 08/971 389

(33) US

(86) PCT/US98/24544, 17.11.1998

(57) Trojrozmerné diskkrétne hygienické nohavičky (12) na jednorazové použitie sú vybavené elastikovanými a nožnými otvormi (28, 30) a elastikovaným pásovým otvorom (20), sú elasticky roztiahnuteľné okolo oblasti bedier a okolo brušnej oblasti používateľa. Tieto hygienické spodné nohavičky zahŕňajú ako súčasť absorpčnú ochrannú kompozitnú štruktúru (46) účelne umiestnenú v oblasti (18) rozkroku a rozkladajúcu sa do predného telového dielu (14) a do zadného telového dielu (15) spodných nohavičiek, ktorá slúži na zaistenie zabránenia a prevencie proti nežiaducej prenikaniu pohlavnej kvapaliny na povrch hornej odevu používateľa a posteľnej bielizne.

(74) Bezák Marián, Ing., Bratislava, SK;

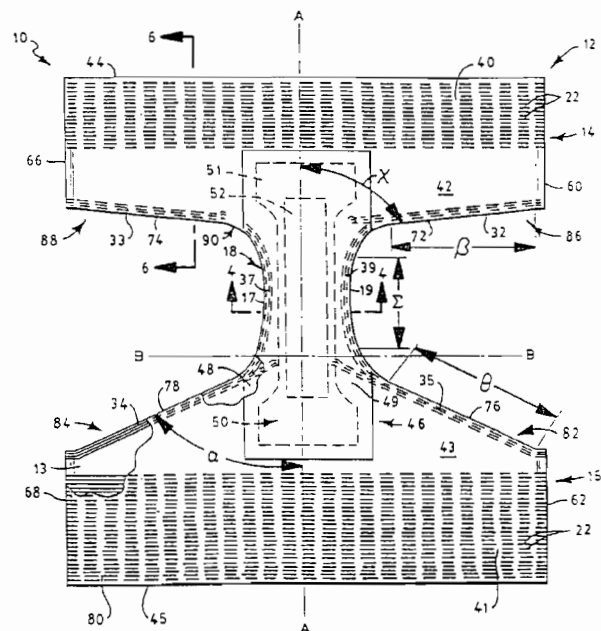

7 (51) A 61F 13/15, A 61L 15/60

(21) 893-2000

(71) SCA Hygiene Products AB, Göteborg, SE;

(72) Himmelman Gunilla, Göteborg, SE; Kalentun Pia, Göteborg, SE; Svensson Åsa, Stenungsund, SE; Samuelsson Annika, Göteborg, SE; Hjerpe Angela, Göteborg, SE; Strömbom Eva, Mölndal, SE; Annergren Jeanette, Mölnlycke, SE; Österdahl Eje, Västra Frölunda, SE;

(54) Absorpčný výrobok obsahujúci superabsorpčný materiál

(22) 29.12.1998

(32) 29.12.1997

(31) 9704881-3

(33) SE

(86) PCT/SE98/02454, 29.12.1998

(57) Absorpčná štruktúra v absorpčnom výrobku, akým je detská plienka, dámska vložka, pomôcka proti inkontinencii, obvaz na rany, ochranná vložka do postele atď., obsahuje superabsorpčný materiál v kombinácii s inými absorpčnými alebo nosnými materiálmi, superabsorpčný materiál má obsah obnoviteľného a/alebo biodegradovateľného surového materiálu minimálne 20 % hmotnosti vypočítanej z hmotnosti superabsorpčného materiálu v suchom stave, a má fázový uhol  $\delta \leq 8^\circ$ , definovaný ako fázový posun medzi deformáciou a napätím meranými reologickými meraniami.

(74) Patentservis Bratislava, a. s., Bratislava, SK;

- 7 (51) **A 61K 7/00**  
**(21) 824-2000**  
 (71) Applied Research Systems ARS Holding N. V., Curaçao, AN;  
 (72) Veronese Francesco Maria, Padova, IT; Caliceti Paolo, Padova, IT; Schiavon Oddone, Padova, IT;  
**(54) Spôsob miestne špecifickej prípravy hGRF-PEG konjugátov, hGRF-PEG konjugáty, farmaceutický prostriedok s ich obsahom, ich použitie a medzi-produkty**  
 (22) 01.12.1998  
 (32) 03.12.1997  
 (31) 97121264.2  
 (33) EP  
 (86) PCT/EP98/07748, 01.12.1998  
 (57) Spôsob miestne špecifickej prípravy hGRF-PEG konjugátov, ktoré obsahujú jednu alebo viac ako jednu PEG jednotku na jeden mol hGRF, ktorá je kovalentne naviazaná na Lys<sup>12</sup> a/alebo Lys<sup>21</sup> a/alebo N<sup>α</sup>, pričom v tomto spôsobe konjugačná reakcia medzi hGRF peptidom a aktivovaným PEG sa uskutočňuje v roztoku a požadovaný hGRF-PEG konjugát sa purifikuje chromatografickými metódami. Sú opísané aj konjugáty pripravené týmto spôsobom, ako aj ich použitie na liečbu, prevenciu alebo diagnostiku ochorení súvisiacich s rastovým hormónom.  
 (74) Majlingová Marta, Ing., Bratislava, SK;
- 
- 7 (51) **A 61K 7/16**  
**(21) 7510-89**  
 (71) Colgate-Palmolive Company, New York, NY, US;  
 (72) Nabi Nuran, North Brunswick, NJ, US; Gaffar Abdul, Princeton, NJ, US; Afflitto John, Brookside, NJ, US; Stringer Orum, Yardley, PA, US; Prencipe Michael, East Windsor, NJ, US; Robinson Richard S., Piscataway, NJ, US; Miller Jeffrey, Sayreville, NJ, US; Potini Chimpiramma, East Brunswick, NJ, US; Collins Michael Allan, Keyport, NJ, US; Shackil Theresa Gabrielle, Vincentown, NJ, US;  
**(54) Zostava zahrňajúca dávkovací zásobník a jeho obsah**  
 (22) 28.12.1989  
 (32) 29.12.1988, 25.08.1989, 25.08.1989, 21.09.1989, 25.08.1989, 25.08.1989, 25.08.1989, 26.10.1989  
 (31) 291 712, 398 592, 398 606, 410 682, 398 566, 398 605, 399 669, 427 660  
 (33) US, US, US, US, US, US, US, US  
 (57) Zostava obsahuje účinné množstvo v podstate vo vode nerozpustného nekatiónového antibakteriálneho prostriedku baleného v dávkovacom zásobníku, vyrobenom z polymérneho materiálu, kompatibilného s antibakteriálnou látkou. Okrem toho prostriedok výhodne obsahuje stabilizačný podiel terpénu alebo chuťové látky, ktoré stabilizujú antibakteriálnu látku za prítomnosti menej vhodnej plastickej hmoty.  
 (74) Hörmannová Zuzana, Ing., Bratislava, SK;
- 
- 7 (51) **A 61K 7/48**  
**(21) 703-2000**  
 (71) Fabryka Kosmetyków "POLLENA-EWA" S. A., Łódź, PL;  
 (72) Pawlak Krzysztof, Łódź, PL; Kilian Henryka, Łódź, PL; Macierzyńska Ewa, Łódź, PL; Kaczmarska Hanna, Łódź, PL;  
**(54) Kozmetické prípravky**  
 (22) 22.06.1999  
 (32) 15.09.1998  
 (31) P-328642  
 (33) PL  
 (86) PCT/PL99/00021, 22.06.1999  
 (57) Kozmetické prípravky obsahujú látky používané v kozmetických prípravkoch a 0,1 až 35 % hmotn. systému ceramidov a ľanového glycerol-glykol-vodného biokomplexu. Aplikácia systému ceramidov a ľanového glycerol-glykol-vodného biokomplexu poskytuje vyšší účinok ako jednotlivé zložky systému použité samostatne.  
 (74) Bušová Eva, JUDr., Bratislava, SK;
- 
- 7 (51) **A 61K 9/00**  
**(21) 940-2000**  
 (71) AstraZeneca UK Limited, London, GB;  
 (72) Corvari Susan Jane, Nashua, NH, US; Creekmore Joseph Richard, Wilmington, US;  
**(54) Spôsob prípravy farmaceutickej kompozície**  
 (22) 15.12.1998  
 (32) 18.12.1997  
 (31) 9726735.5  
 (33) GB  
 (86) PCT/GB98/03765, 15.12.1998  
 (57) Spôsob výroby farmaceutických kompozícií, ktoré obsahujú antagonistu leukotriénu zafirlukast, ktorý sa aplikuje so spojivom, prípadne ďalšími farmaceuticky prijateľnými zložkami na veľké množstvo jadier, pričom vznikajú navrstvené pelety, v ktorých je zafirlukast obsiahnutý v amorfnej forme.  
 (74) Chmelíková Jana, RNDr., Bratislava, SK;
- 
- 7 (51) **A 61K 9/08, 9/19, 47/10, 47/18, 31/335, 31/365**  
**(21) 1170-2000**  
 (71) NOVARTIS AG, Basel, CH;  
 (72) Van Hoogevest Peter, Bubendorf, CH;  
**(54) Farmaceutický prostriedok**  
 (22) 03.02.1999  
 (32) 05.02.1998, 24.06.1998  
 (31) 9802451.6, 9813646.8  
 (33) GB, GB  
 (86) PCT/EP99/00702, 03.02.1999  
 (57) Farmaceutický prostriedok obsahuje epothilon vo forme infúzneho koncentrátu alebo lyofilizovaného prostriedku a farmaceuticky prijateľné rozpúšťadlo.  
 (74) Čechvalová Dagmar, Bratislava, SK;

## 7 (51) A 61K 9/14, 31/35

(21) 913-2000

(71) SMITHKLINE BEECHAM PLC, Brentford, Middlesex, GB;

(72) Dumpleton David Robert, Harlow, Essex, GB; Holland Simon Joseph, Harlow, Essex, GB; Knight Wendy Anne, Harlow, Essex, GB; Leonard Graham Stanley, Harlow, Essex, GB;

## (54) Farmaceutická kompozícia, spôsob jej prípravy a jej použitie

(22) 14.12.1998

(32) 16.12.1997

(31) 9726543.3

(33) GB

(86) PCT/EP98/08156, 14.12.1998

(57) Farmaceutická kompozícia obsahujúca látku vzorca (I) v časticovej forme, pričom táto kompozícia má rozdelenie veľkosti častíc také, že mediánová hodnota objemového stredného priemeru je v rozsahu od 350 do 700 nm.

(74) Majlingová Marta, Ing., Bratislava, SK;

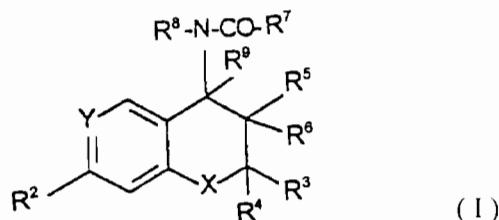

## 7 (51) A 61K 9/16, 31/66, 38/55

(21) 659-2000

(71) AstraZeneca AB, Södertälje, SE;

(72) Karlsson Christer, Mölndal, SE; Lundberg Per Johan, Mölndal, SE; Rosinski Adam, Mölndal, SE; Söderbom Malin, Mölndal, SE;

## (54) Matricové granuly z polyetylén glykolu na mazľavé, olejovité alebo lepkavé liečivá

(22) 18.11.1998

(32) 28.11.1997

(31) 9704401-0

(33) SE

(86) PCT/SE98/02090, 18.11.1998

(57) Systém liečiv na orálne podávanie v tuhej suchej forme na mazľavé/olejovité/lepkavé látky a farmaceuticky účinné látky alebo farmaceuticky účinné látky, ktoré sú samy mazľavé/olejovité/lepkavé, obsahuje množstvo tuhých polymérnych matricových granúl obsahujúcich značné množstvá mazľavých/olejovitých/lepkavých látok a má charakteristiky rýchleho uvoľňovania. Je opísaný aj postup na prípravu tuhých polymérnych matricových granúl obsahujúcich mazľavé/olejovité/lepkavé látky.

(74) Žovicová Viera, Mgr., Bratislava, SK;

## 7 (51) A 61K 9/16, 31/275, 31/44, 38/55

(21) 660-2000

(71) AstraZeneca AB, Södertälje, SE;

(72) Karlsson Christer, Mölndal, SE; Lundberg Per Johan, Mölndal, SE; Rosinski Adam, Mölndal, SE; Söderbom Malin, Mölndal, SE;

## (54) Porézne hydroxyapatitové častice ako nosiče liečiv

(22) 19.11.1998

(32) 28.11.1997

(31) 9704400-2

(33) SE

(86) PCT/SE98/02089, 19.11.1998

(57) Systém dodávky liečiv na orálne podávanie v tuhej suchej forme na mazľavú/olejovitú/lepkavú látku a farmaceuticky účinnú látku alebo farmaceuticky účinnú látku, ktorá je sama mazľavá/olejovitá/lepkavá, obsahuje množstvo poréznych anorganických častíc malej veľkosti napustených značnými množstvami mazľavých/olejovitých/lepkavých látok a má charakteristiky rýchleho uvoľňovania. Je opísaný postup na prípravu poréznych anorganických častíc obsahujúcich mazľavé/olejovité/lepkavé látky.

(74) Žovicová Viera, Mgr., Bratislava, SK;

## 7 (51) A 61K 9/20, 9/22, 9/52, 31/44, 31/41

(21) 807-2000

(71) AstraZeneca AB, Södertälje, SE;

(72) Karehill Per-Gunnar, Mölndal, SE; Lundberg Per Johan, Mölndal, SE;

## (54) Orálna farmaceutická dávková forma s predĺženým uvoľňovaním

(22) 17.12.1998

(32) 22.12.1997

(31) 9704869-8

(33) SE

(86) PCT/SE98/02368, 17.12.1998

(57) Entericky poťahovaná farmaceutická dávková forma inhibítora H<sup>+</sup>; K<sup>+</sup>-ATPázy s predĺženým uvoľňovaním poskytuje predĺžený profil koncentrácie inhibítora H<sup>+</sup>; K<sup>+</sup>-ATPázy v plazme. Predĺžený profil v plazme sa dosiahne pomocou farmaceutickej kompozície, ktorá obsahuje materiál jadra hydrofilnej alebo hydrofóbnej matrice a inhibítora H<sup>+</sup>; K<sup>+</sup>-ATPázy, a prípadne farmaceuticky prijateľné pomocné látky. Dávková forma sa môže podávať jedenkrát denne.

(74) Žovicová Viera, Mgr., Bratislava, SK;

## 7 (51) A 61K 9/48, 31/135

(21) 1805-99

(71) PFIZER PRODUCTS INC., Groton, CT, US;

(72) Curatolo William J., Niantic, CT, US; Shanker Ravi Mysore, Groton, CT, US;

## (54) Želatínové zapuzdrené roztokové dávkovacie formy sertralínu

(22) 16.06.1998

(32) 01.07.1997

(31) 60/051 401

(33) US

(86) PCT/IB98/00936, 16.06.1998

(57) Dávkovacie formy sertralínu zapuzdrené s vodou nemiešateľným vehikulom skraccujú T<sub>max</sub> a/alebo znižujú vedľajšie účinky, a/alebo znižujú zrážanie sertralínu v prostrediach využitia obsahujúcich chloridové ióny, ako je gastrointestinálny trakt.

(74) Bušová Eva, JUDr., Bratislava, SK;

- 7 (51) **A 61K 9/52, 33/14**  
 (21) **1188-2000**  
 (71) EGIS GYÓGYSZERGYÁR RT., Budapest, HU;  
 (72) Nagy Tibor, Körmend, HU; Pataki Károly, Veszprém, HU; Günther Gábor, Körmend, HU; Fekete Pál, Budapest, HU; Faragó Gábor, Körmend, HU; Lady Blanka, Budapest, HU;  
 (54) **Farmaceutické kompozície na báze peliet s riadeným uvoľňovaním chloridu draselného s vysokým obsahom aktívnej zložky**  
 (22) 19.02.1999  
 (32) 20.02.1998  
 (31) P 98 00369  
 (33) HU  
 (86) PCT/HU99/00013, 19.02.1999  
 (57) Viacdávkové farmaceutické kompozície v tuhej perorálnej forme s riadeným uvoľňovaním, výhodne vo forme tabliet alebo tvrdých želatínových kapsúl, majú obsah chloridu draselného v rozmedzí 500 až 1000 mg na jednotku dávky a obsahujú aspoň 70 % hmotn. chloridu draselného, vo forme potiahnutých peliet a čiastočne nepotiahnutých peliet. Tablety alebo tvrdé želatínové kapsuly zahŕňajú pelety, ktoré obsahujú aspoň 70 % hmotn. chloridu draselného, 10 až 25 % hmotn. mikrokryštalickej celulózy, 0,1 až 0,5 % hmotn. antiadhézneho agens a 0,1 až 5,0 % hmotn. hydrofobizujúceho agens; poťahovaciu vrstvu aplikovanú na uvedené pelety obsahujúcu 3 až 10 % hmotn. kopolyméru etylakrylát/metylmetakrylát a/alebo kopolyméru metakrylátu amónneho, hydrofobizujúci agens, mastenec a prípadne farbivo; a prípadne častice chloridu draselného a ďalší pomocný agens aplikovaný na uvedenú vrstvu.  
 (74) Rott, Růžička, Guttman, v. o. s., Bratislava, SK;

- 7 (51) **A 61K 31/00**  
 (21) **486-2000**  
 (71) GLAXO GROUP LIMITED, Greenford, Middlesex, GB;  
 (72) Mangel Allen Wayne, Research Triangle Park, NC, US; Northcutt Allison Ruth, Research Triangle Park, NC, US;  
 (54) **Použitie látok, ktoré antagonizujú 5-HT<sub>3</sub> receptory**  
 (22) 05.10.1998  
 (32) 07.10.1997  
 (31) 9721139.5  
 (33) GB  
 (86) PCT/EP98/06278, 05.10.1998  
 (57) Použitie látok, ktoré antagonizujú 5-HT<sub>3</sub> receptory, alebo ich farmaceuticky prijateľných derivátov na výrobu farmaceutických prostriedkov na liečenie syndrómu dráždivého čreva u žien, ktoré netrpia zápchou.  
 (74) Majlingová Marta, Ing., Bratislava, SK;

- 7 (51) **A 61K 31/18, C 12N 9/02**  
 (21) **671-99**  
 (71) The Mount Sinai School of Medicine of the City University of New York, New York, NY, US;  
 (72) Pasinetti Giulio Maria, New York, NY, US; Aisen Paul S., Scarsdale, NY, US;  
 (54) **Liečenie neurodegeneratívnych stavov nimesulidom**  
 (22) 19.11.1997  
 (32) 21.11.1996, 01.04.1997  
 (31) 60/033 332, 08/831 402  
 (33) US, US  
 (86) PCT/US97/21484, 19.11.1997  
 (57) Zmes obsahujúca účinné množstvo nimesulidu má použitie pri prevencii a liečbe neurodegeneratívnych stavov.  
 (74) Bušová Eva, JUDr., Bratislava, SK;

- 7 (51) **A 61K 31/18, 31/38, 31/405, 31/41, 31/42, C 07D 263/32, 333/18, 333/34, 403/12, 409/04, 413/04 // 209/20, 257/04**  
 (21) **26-2000**  
 (71) SHIONOGI and CO., LTD., Osaka-shi, Osaka, JP;  
 (72) Kurihara Hidetake, Bunkyo-ku, Tokyo, JP; Watanabe Fumihiko, Fukushima-ku, Osaka-shi, Osaka, JP; Tamura Yoshinori, Fukushima-ku, Osaka-shi, Osaka, JP; Sinosaki Toshihiro, Toyonaka-shi, Osaka, JP;  
 (54) **Prostriedok na liečbu alebo prevenciu glomerulopatie**  
 (22) 17.07.1998  
 (32) 22.07.1997  
 (31) 195414/1997  
 (33) JP  
 (86) PCT/JP98/03226, 17.07.1998  
 (57) Prostriedok na liečbu alebo prevenciu glomerulopatie obsahuje ako aktívnu zložku zlúčeninu všeobecného vzorca (I), kde R<sup>1</sup> a R<sup>2</sup> každý nezávisle predstavuje vodíkový atóm, výhodne substituovaný krátkym alkylom alebo výhodne substituovaný aralkylovou skupinou, R<sup>3</sup> je 1,4-fenylén alebo 2,5-tiofendiy, R<sup>4</sup> je skupina reprezentovaná niektorým zo všeobecných vzorcov (II), (III) a (IV), kde R<sup>5</sup> je vodíkový atóm, výhodne substituovaný aminoskupinou, a Y je NHOH alebo OH, jej opticky aktívne izoméry, farmaceuticky prijateľné soli alebo jej hydráty.  
 (74) Patentservis Bratislava, a. s., Bratislava, SK;

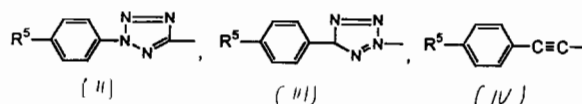
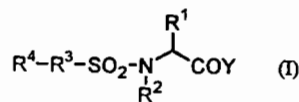

## 7 (51) A 61K 31/19, 9/50

(21) 792-2000

(71) FUMAPHARM AG, Muri, CH;

(72) Joshi Rajendra K., Zürich, CH; Strebel Hans-Peter, Muri, CH;

(54) Použitie alkylhydrogenfumarátov na liečenie psoriázy, psoriatickej artritídy, neurodermatitídy a Crohnovej regionálnej enteritídy

(22) 08.12.1998

(32) 31.03.1998

(31) 198 14 358.3

(33) DE

(86) PCT/EP98/07956, 08.12.1998

(57) Použitie jedného alebo niekoľkých alkylhydrogenfumarátov všeobecného vzorca (I), v ktorom R predstavuje alkylovú skupinu s 1 až 5 atómami uhlíka, prípadne v zmesi s dialkylfumarátom všeobecného vzorca (II), a prípadne s bežnými farmaceutickými excipientmi a nosnými látkami, na prípravu farmaceutického prostriedku vo forme mikrotablét alebo mikropeliet na liečenie psoriázy, psoriatickej artritídy, neurodermatitídy a Crohnovej regionálnej enteritídy.

(74) Bezák Marián, Ing., Bratislava, SK;

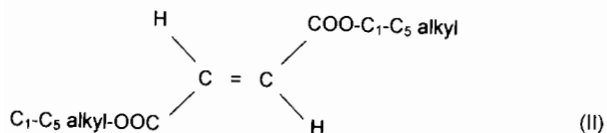
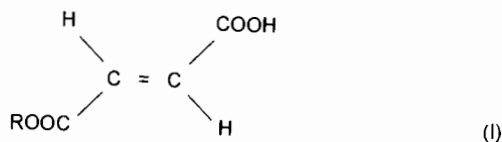

## 7 (51) A 61K 31/395

(21) 322-2000

(71) MERCK &amp; CO., INC., Rahway, NJ, US;

(72) Kropp Helmut, Rahway, NJ, US; Farrington Daniel O., Rahway, NJ, US; Clark Jeffrey N., Rahway, NJ, US; Ratcliffe Ronald W., Rahway, NJ, US; Wilkening Robert D., Rahway, NJ, US;

(54) Použitie 8a-azalidu na liečenie alebo prevenciu bakteriálnych respiračných a enterálnych infekcií poľnohospodárskych zvierat

(22) 04.09.1998

(32) 10.09.1997, 20.03.1998

(31) 60/058 329, 9806029.6

(33) US, GB

(86) PCT/US98/18573, 04.09.1998

(57) Použitie 8a-azalidu všeobecného vzorca (I) na výrobu liečiva na liečenie alebo prevenciu bakteriálnych respiračných a enterálnych infekcií poľnohospodárskych zvierat, najmä hovädzieho dobytku a prasiat.

(74) Majlingová Marta, Ing., Bratislava, SK;

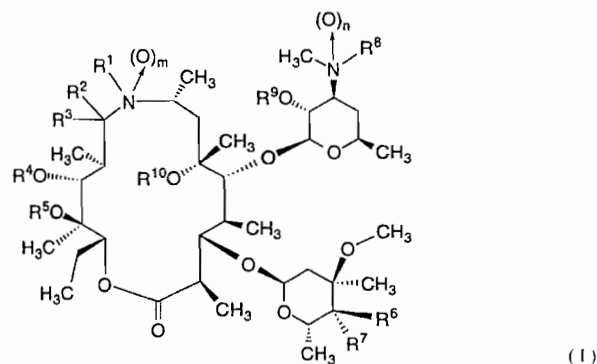

## 7 (51) A 61K 31/41, 31/235, 31/165, 31/075

(21) 1023-2000

(71) SMITHKLINE BEECHAM CORPORATION, Philadelphia, PA, US;

(72) Christensen Siegfried B. IV, Philadelphia, PA, US; Torphy Theodore, Bryn Mawr, PA, US;

(54) Použitie substituovaných cyklohexánových zlúčenín na liečenie COPD

(22) 06.01.1999

(32) 07.01.1998, 28.10.1998

(31) 60/070 718, 60/106 908

(33) US, US

(86) PCT/US99/00214, 06.01.1999

(57) Použitie zlúčeniny všeobecného vzorca (I) na výrobu liečiva na liečenie a profylaxiu chronickej obštrukčnej pľúcnej poruchy.

(74) Majlingová Marta, Ing., Bratislava, SK;

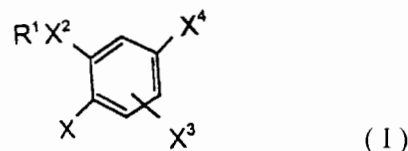

## 7 (51) A 61K 31/415, 31/635, 31/10, 31/18, 31/425, 31/44, 31/42, 31/38, 31/35, 31/535, 31/54, 31/00, 31/435

(21) 1387-99

(71) G. D. SEARLE &amp; CO., Chicago, IL, US;

(72) Roniker Barbara, Chicago, IL, US; LaChapelle Richard J., Wilmette, IL, US; Connolly Daniel T., Ballwin, MO, US; Seibert Karen, St. Louis, MO, US; Needleman Philip, Creve Coeur, MO, US;

(54) Použitie inhibítorov cyklooxygenázy-2 pri prevencii kardiovaskulárnych ochorení

(22) 16.04.1998

(32) 18.04.1997

(31) 60/044 626

(33) US

(86) PCT/US98/07318, 16.04.1998

(57) Použitie inhibítorov cyklooxygenázy-2 alebo jej derivátov na výrobu lieku na prevenciu zápalu súvisiaceho s kardiovaskulárnou chorobou subjektu.

(74) Bezák Marián, Ing., Bratislava, SK;



- 7 (51) A 61K 31/445, 31/70, 38/13, 9/06, 47/12, 31/435  
 (21) 662-2000  
 (71) ABERDEEN UNIVERSITY, Aberdeen, GB;  
 (72) Ormerod Anthony David, Aberdeen, GB; Winfield Arthur, Shuwaikh Campus, KW;  
 (54) **Zložky zvyšujúce penetráciu kožou**  
 (22) 05.11.1998  
 (32) 07.11.1997  
 (31) 9723669.9  
 (33) GB  
 (86) PCT/GB98/03317, 05.11.1998  
 (57) Lokálna formulácia na liečenie dermatologického stavu obsahuje makrocyclické laktónové antibiotikum, imunosupresívny makrolid alebo ich biologicky účinný analóg, derivát alebo prekurzor, ďalej obsahuje permeačný modulátor, permeačný modulátor a makrocyclický laktón alebo makrolid, alebo ich biologicky účinný analóg, derivát alebo prekurzor, ktoré sú prítomné v takých relatívnych množstvách, že terapeutické množstvo aplikované na kožu vyvoláva minimálny systémový účinok. Imunosupresívny makrolid môže byť sirolimus.  
 (74) Rott, Růžička, Guttman, v. o. s., Bratislava, SK;

- 7 (51) A 61K 31/445, 9/22, 9/16, 9/48  
 (21) 1107-2000  
 (71) ABBOTT LABORATORIES, Abbott Park, IL, US;  
 (72) Alvarez Francisco J., Wilmington, DE, US; Slade Russell T., Lindenhurst, IL, US; Apfelbaum Kathleen M., Lake Villa, IL, US; Brown David M., Lake Villa, IL, US; Gustavson Linda E., Evanston, IL, US;  
 (54) **Tiagabínové prostriedky s predĺženým uvoľňovaním so zníženými vedľajšími účinkami**  
 (22) 22.01.1999  
 (32) 22.01.1998  
 (31) 60/072 130  
 (33) US  
 (86) PCT/US99/01242, 22.01.1999  
 (57) Tiagabínové prostriedky s predĺženým uvoľňovaním obsahujú tiagabín kombinovaný v matrici s hydrofilným polymérom vybraným zo skupiny skladajúcej sa z polyetylénoxidu s vysokou molekulovou hmotnosťou a z hydroxypropylmetylcelulózy.  
 (74) Rott, Růžička, Guttman, v. o. s., Bratislava, SK;

- 7 (51) A 61K 31/47  
 (21) 795-99  
 (71) BAYER AKTIENGESELLSCHAFT, Leverkusen, DE;  
 (72) Matzke Michael, Wuppertal, DE; Petersen Uwe, Leverkusen, DE; Jaetsch Thomas, Köln, DE; Bartel Stephan, Bergisch Gladbach, DE; Schenke Thomas, Bergisch Gladbach, DE; Himmler Thomas, Odenthal-Glöbusch, DE; Baasner Bernd, Bergisch Gladbach, DE; Werling Hans-Otto, Wuppertal, DE; Schaller Klaus, Wuppertal, DE; Labischinski Harald, Wuppertal, DE;

- (54) **Kyselina 8-kyano-1-cyklopropyl-6-fluór-7-(2-oxa-5,8-diazabicyklo[4.3.0]non-8-yl)-1,4-dihydro-4-oxo-3-chinolílnkarboxylová, jej použitie a liečivá túto zlúčeninu obsahujúce**  
 (22) 04.12.1997  
 (32) 16.12.1996  
 (31) 196 52 239.0  
 (33) DE  
 (86) PCT/EP97/06781, 04.12.1997  
 (57) Kyselina 8-kyano-1-cyklopropyl-6-fluór-7-(2-oxa-5,8-diazabicyklo[4.3.0]non-8-yl)-1,4-dihydro-4-oxo-3-chinolílnkarboxylová a jej farmaceuticky použiteľné hydráty a/alebo soli, ich použitie na výrobu liečiv na terapiu infekcií spôsobených *Helicobacter pylori* a ním asociovaných gastroduodenálnych ochorení a liečivá túto zlúčeninu obsahujúce.  
 (74) Hörmannová Zuzana, Ing., Bratislava, SK;

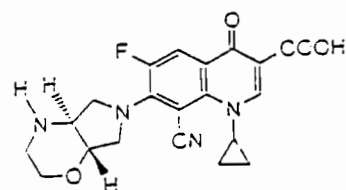

(1)

- 7 (51) A 61K 31/47, 45/06  
 (21) 428-2000  
 (71) AstraZeneca UK Limited, London, GB;  
 (72) Hamley Peter, Loughborough, Leics., GB; Tinker Alan, Loughborough, Leics., GB;  
 (54) **Farmaceutické kombinácie**  
 (22) 05.10.1998  
 (32) 10.10.1997  
 (31) 9703693-3  
 (33) SE  
 (86) PCT/SE98/01792, 05.10.1998  
 (57) Spoločné podávanie inhibítora indukovanej syntázy oxidu dusičného a inhibítora cyklooxygenázy-2 na liečenie zápalov a zápalových chorôb.  
 (74) Žovicová Viera, Mgr., Bratislava, SK;

- 7 (51) A 61K 31/505, 31/55, 45/00  
 (21) 1541-99  
 (71) Haapalinna Antti, Turku, FI; Viitamaa Timo, Turku, FI; Sallinen Jukka, Turku, FI; Scheinin Mika, Naantali, FI; Savola Juha-Matti, Turku, FI;  
 (72) Haapalinna Antti, Turku, FI; Viitamaa Timo, Turku, FI; Sallinen Jukka, Turku, FI; Scheinin Mika, Naantali, FI; Savola Juha-Matti, Turku, FI;  
 (54) **Liečivo na liečenie cicavcov trpiacich mentálnou chorobou indukovanou propagáciou stresu**  
 (22) 11.05.1998  
 (32) 12.05.1997  
 (31) 08/854 730  
 (33) US  
 (86) PCT/FI98/00398, 11.05.1998

- (57) Použitie antagonistu  $\alpha$ -2-adrenoreceptorov, ktorý je selektívny pre  $\alpha$ -2C podtyp andrenoreceptorov, alebo ako derivátu na výrobu liečiva na liečenie cicavcov trpiacich mentálnou chorobou indukovanou propagáciou stresu. Mentálna choroba sa môže klinicky prejavovať ako úzkosť, stres, posttraumatický stres, afektívna sploštenosť, anhedónia, alógia, abúlia, agresivita alebo narušenie kognitívnych funkcií iniciované stresom indukovanou neuronálnou degeneráciou. Liečivo môže obsahovať v kombinácii navyše druhú terapeuticky účinnú zlúčeninu s anxiolytickým, anti-depresívnym alebo antipsychotickým účinkom alebo jej derivát, pričom táto kombinácia môže byť vo forme spoločnej dávkovacej formy alebo kitu. Farmaceutický prostriedok na liečenie mentálnych chorôb indukovaných propagáciou stresu u cicavcov na báze uvedených účinných zložiek.

(74) Bušová Eva, JUDr., Bratislava, SK;

**7 (51) A 61K 31/505, C 07C 409/14**

(21) 1108-2000

(71) Aventis Pharmaceuticals Products Inc., Collegeville, PA, US;

(72) Ewing William R., Downingtown, PA, US; Becker Michael R., Norristown, PA, US; Choi-Sledeski Yong Mi, Collegeville, PA, US; Pauls Heinz W., Collegeville, PA, US; He Wei, Collegeville, PA, US; Condon Stephen M., Chester Springs, PA, US; Davis Roderick S., West Chester, PA, US; Hanney Barbara A., Pennsburg, PA, US; Spada Alfred P., Lansdale, PA, US; Burns Christopher J., Rosemont, PA, US; Jiang John Z., Collegeville, PA, US; Li Aiwen, Audubon, PA, US; Myers Michael R., Reading, PA, US; Lau Wan F., Groton, CT, US; Poli Gregory B., Perkasio, PA, US;

(54) **Substituované oxoazaheterocyklické inhibitory faktora Xa, farmaceutický prostriedok s ich obsahom a ich použitie**

(22) 27.01.1999

(32) 27.01.1998

(31) 60/072 707

(33) US

(86) PCT/US99/01682, 27.01.1999

(57) Opisujú sa oxoazaheterocyklické zlúčeniny všeobecného vzorca (I), ktoré inhibujú faktor Xa, farmaceutické prostriedky, ktoré obsahujú tieto zlúčeniny, medzi produkty vhodné na prípravu týchto zlúčenín a spôsob inhibície faktora Xa. Substituenty všeobecného vzorca (I) majú význam uvedený v opise.

(74) Čechvalová Dagmar, Bratislava, SK;

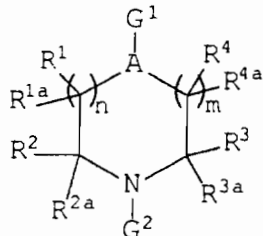

(I)

**7 (51) A 61K 31/522, 31/495, 9/40, 47/32**

(21) 879-99

(71) SLOVAKOFARMA, a. s., Hlohovec, SK;

(72) Rázus Luboslav, PharmDr., Hlohovec, SK; Godovič Ján, RNDr., CSc., Hlohovec, SK; Valášek Pavel, Ing., CSc., Uherské Hradiště, CZ; Varga Ivan, Ing., Hlohovec, SK; Gattnar Ondřej, Ing., CSc., Bratislava, SK;

(54) **Liečivý prípravok obsahujúci citrát sildenafilu a spôsob jeho prípravy**

(22) 25.06.1999

(57) Perorálny liečivý prípravok vo forme mäkkých želatínových kapsúl s obsahom citrátu sildenafilu v množstve od 17,550 do 23,40 % hmotn. v zmesi. Podstata spôsobu výroby spočíva v tom, že náplň kapsuly sa pripraví suspendovaním účinnej látky v polyetylén-glykolech rôznej molekulovej hmotnosti alebo ich zmesí alebo v zmesi polyetylén-glykolech rôznej molekulovej hmotnosti a propylénglykolu, konzervačných látok a látok upravujúcich chuť. Suspenzia sa plní do mäkkých želatínových kapsúl, ktorých hmotu tvorí želatína, glycerol, sorbitol, propylénglykol, konzervačné látky, farbivá a farebné pigmenty, látky upravujúce chuť, syntetické sladidlá a čistená voda na zariadeniach pracujúcich pulznou metódou vytvárania želatínového obalu alebo vysekávania z dvoch protičasť želatínového obalu zo želatínových pásov.

**7 (51) A 61K 38/00, 31/66**

(21) 1431-99

(71) WISCONSIN ALUMNI RESEARCH FOUNDATION, Madison, WI, US;

(72) Meyer Keith C., Middleton, WI, US; Badr Safwan M., West Bloomfield, MI, US;

(54) **Farmaceutický prípravok na liečenie spánkového apnoe, pľúcny alveolárny surfaktant, fosfolipid, ich použitie a zariadenie na liečenie spánkového apnoe**

(22) 16.04.1998

(32) 16.04.1997

(31) 08/834 369

(33) US

(86) PCT/US98/07735, 16.04.1998

(57) Farmaceutický prípravok na liečenie spánkového apnoe ako účinnú zložku obsahuje pľúcny alveolárny surfaktant, ktorým je účelne fosfolipid, ktorý je schopný znížiť povrchové napätie vody o 15 až 50 mN, ako napríklad nasýtený fosfatidylcholín, nenasýtený fosfatidylcholín, fosfatidylglycerol, dipalmitoyl-fosfatidylcholín a ich kombinácie. Prípravok môže ďalej obsahovať proteínovú zložku zvolenú z SP-A, SP-B, SP-C a SP-D a tiež neutrálne lipidy. Zariadenie na liečenie spánkového apnoe obsahuje inhalátorovú nádobku so zásobníkovou časťou a časťou s dýzou, pričom inhalátorová nádobka je schopná premeniť kvapalinu na aerosól s cieľom vytvoriť pot'ah na zadnej oblasti hltanu pacienta.

(74) Bušová Eva, JUDr., Bratislava, SK;

- 7 (51) **A 61K 38/17, 39/395, A 61N 5/00, A 61K 35/12**  
// (A 61K 38/17, A 61N 5:00) (A 61K 38/17, 35:12)  
(A 61K 39/395, 35:12) (A 61K 39/395, 38:17)
- (21) **1130-2000**
- (71) BIOGEN, INC., Cambridge, MA, US;
- (72) Browning Jeffrey, Brookline, MA, US; Thorbecke Jeanette, Douglaston, NY, US; Tsiagbe Vincent, Mt. Vernon, NY, US;
- (54) **Použitie činidla inhibujúceho interakciu LT-B a jeho receptora na výrobu prípravku na liečenie folikulárneho lymfómu**
- (22) 29.01.1999
- (32) 30.01.1998, 02.02.1998
- (31) 60/073 112, 60/073 410
- (33) US, US
- (86) PCT/US99/01928, 29.01.1999
- (57) Opisujú sa farmaceutické prípravky obsahujúce inhibítory lymfotoxínovej signálnej dráhy. Tieto prípravky sú užitočné na liečenie nádorov, najmä folikulárnych lymfómov.
- (74) Čechvalová Dagmar, Bratislava, SK;
- 
- 7 (51) **A 61K 38/21, 38/17, C 07K 14/555, 14/715, 19/00, C 12N 15/12, 5/10**
- (21) **922-2000**
- (71) Applied Research Systems ARS Holding N. V., Curaçao, AN;
- (72) Tepper Mark, Canton, MA, US; Cunningham Mark, Waltham, MA, US; Sherris David, Jamaican Plain, MA, US; El Tayar Nabil, Milton, MA, US; Mckenna Sean, Ducksberry, MA, US;
- (54) **Použitie komplexu interferónu typu I - IFN a pojednotky ľudského interferónového  $\alpha/\beta$  receptora IFNAR na predĺženie *in vivo* účinku IFN typu I, molekula obsahujúca tento komplex, DNA kódujúca fúzaný proteín, hostiteľská bunka a farmaceutický prostriedok obsahujúci komplex**
- (22) 18.12.1998
- (32) 19.12.1997
- (31) 60/068 295
- (33) US
- (86) PCT/US98/26926, 18.12.1998
- (57) *In vivo* účinok interferónu typu I (IFN) je možné predĺžiť podávaním interferónu vo forme komplexu s IFN viažucim reťazcom ľudského interferónového  $\alpha/\beta$  receptora (IFNAR). Takýto komplex zlepšuje aj stabilitu IFN a zosilňuje účinok IFN. Komplexom môže byť nekovalentný komplex alebo komplex, v ktorom sú IFN a IFNAR viazané kovalentnou väzbou alebo peptidom. Keď sú viazané peptidovou väzbou vo forme fúzaného proteínu, môže byť IFN oddelený od IFNAR prostredníctvom peptidového spojovníka. Takýto fúzaný proteín môže byť vytvorený technológiou rekombinatnej DNA. Uskladnenie IFN vo forme opísaného komplexu zlepšuje uskladňovací čas IFN a umožňuje uskladnenie v miernejších podmienkach, aké by boli inak možné.
- (74) Majlingová Marta, Ing., Bratislava, SK;
- 
- 7 (51) **A 61K 47/30, 47/12, 38/24**
- (21) **1027-2000**
- (71) Takeda Chemical Industries, Ltd., Osaka, JP;
- (72) Saikawa Akira, Nagaokakyo-shi, Kyoto, JP; Igari Yasutaka, Kobe-shi, Hyogo, JP; Hata Yoshio, Toyonaka-shi, Osaka, JP; Yamamoto Kuzumichi, Nara-shi, Nara, JP;
- (54) **Prostriedok s trvalým uvoľňovaním, spôsob jeho výroby a jeho použitia**
- (22) 13.01.1999
- (32) 16.01.1998
- (31) 10/6412
- (33) JP
- (86) PCT/JP99/00086, 13.01.1999
- (57) Prostriedok s trvalým uvoľňovaním obsahuje soľ hydroxy-naftoovej kyseliny biologicky aktívnej látky a biologicky degradovateľný polymér. Je opísaný spôsob výroby prostriedku a jeho použitie v činidle na prevenciu alebo liečbu rakoviny prostaty, hypertrofiie prostaty, endometriózy, hysteromyómu, metrofibrómu alebo rakoviny prsníka.
- (74) Obertáš Július, Ing., Bratislava, SK;
- 
- 7 (51) **A 61K 47/36, 47/38, 47/32, 38/16**
- (21) **1036-98**
- (71) Amgen Inc., Thousand Oaks, CA, US;
- (72) Collins David S., Lafayette, CO, US; Bevilacqua Michael P., Boulder, CO, US;
- (54) **Farmaceutická kompozícia a jej použitie**
- (22) 10.02.1997
- (32) 09.02.1996, 06.12.1996, 23.01.1997, 07.02.1997
- (31) 60/011 419, 60/032 789, 60/036 241, 08/798 414
- (33) US, US, US, US
- (86) PCT/US97/02131, 10.02.1997
- (57) Farmaceutická kompozícia, ktorá obsahuje ester hydrogélu a proteínový inhibitor interleukínu 1 (IL-1), a jej použitie na výrobu liečiva na liečenie zápalových chorôb kĺbov, roztrúsené sklerózy, leukémie, ischemického poškodenia alebo reperfúzneho poškodenia.
- (74) Bušová Eva, JUDr., Bratislava, SK;
- 
- 7 (51) **A 61K 47/38, C 07D 501/24**
- (21) **1026-2000**
- (71) Meiji Seika Kaisha Ltd., Chuo-ku, Tokyo, JP;
- (72) Onodera Masahiro, Kayama, Odawara-shi, Kanagawa, JP; Sukegawa Masamichi, Kayama, Odawara-shi, Kanagawa, JP; Yasui Kiyoshi, Kayama, Odawara-shi, Kanagawa, JP; Watanabe Tatsuo, Kayama, Odawara-shi, Kanagawa, JP; Sato Toyomi, Kayama, Odawara-shi, Kanagawa, JP; Murai Yasushi, Kayama, Odawara-shi, Kanagawa, JP; Iinuma Katsuharu, Kayama, Odawara-shi, Kanagawa, JP;
- (54) **Žltá prášková kompozícia na orálne podávanie a spôsob jej prípravy**
- (22) 07.01.1999
- (32) 07.01.1998
- (31) 10/1920
- (33) JP
- (86) PCT/JP99/00020, 07.01.1999

- (57) Žltá prášková kompozícia na orálne podávanie pozostáva z častíc tvorených z homogénnej zmesi amorfnej formy Cefditoren pivoxilu s vo vode rozpustným vysokomolekulovým aditívom. Tieto kompozície sa môžu vyrábať pomocou rozpúšťania kryštalickej formy Cefditoren pivoxilu a vo vode rozpustného vysokomolekulového aditíva vo vodnom roztoku kyseliny, potom neutralizáciou výsledného roztoku, čím sa spolu zráža produkt a vysušením vyžrážaného produktu, po čom nasleduje získanie produktu vo forme uvedených častíc.
- (74) Majlingová Marta, Ing., Bratislava, SK;

## 7 (51) A 61L 2/00

(21) 583-2000

(71) GAMBRO, INC, Lakewood, CO, US;

(72) Goodrich Raymond Paul, Jr., Denver, CO, US; Corbin Frank III, Littleton, CO, US; Wood Edward C., Jr., Lakewood, CO, US; Hlavinka Dennis, Golden, CO, US;

## (54) Spôsob dezaktivácie biologických kontaminantov použitím fotosenzibilátorov a zariadenie na jeho vykonávanie

(22) 21.07.1999

(32) 21.07.1998, 20.07.1999

(31) 09/119 666, 09/357 188

(33) US, US

(86) PCT/US99/16404, 21.07.1999

(57) Spôsob a zariadenie sú uskutočnené na dezaktiváciu mikroorganizmov v tekutinách alebo na povrchoch. Prednostne tekutiny obsahujú krv alebo krvné produkty a zahŕňajú biologicky aktívne proteíny. Prednostné spôsoby zahŕňajú kroky pridania účinného, netoxického množstva endogénneho fotosenzibilátora k tekutine a vystavenie tekutiny fotoradiácii dostatočnej na aktiváciu endogénneho fotosenzibilátora, čím sú mikroorganizmy dezaktivované. Ďalšie tekutiny zahŕňajúce vodu a podobne, môžu byť tiež dekontaminované týmito spôsobmi, ako môžu byť povrchy potravín, trupy jatočných zvierat, rany, preparatívne povrchy potravín a povrchy na kúpeľ alebo umývanie. Medzi preferované aloxazíny patria K- a L-vitamíny. Systémy a zariadenia na prietokové a dávkové procesy sú tiež uskutočnené na dekontamináciu takých tekutín použitím fotosenzibilátorov.

(74) Patentservis Bratislava, a. s., Bratislava, SK;

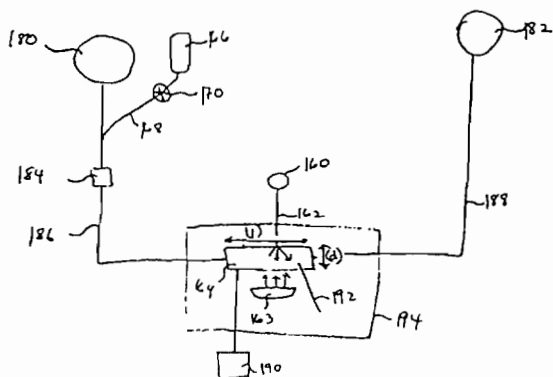

## 7 (51) A 61M 15/00, 11/00

(21) 700-2000

(71) AstraZeneca UK Limited, London, GB;

(72) Hodson Darren, Loughborough, Leicestershire, GB; Rasmussen Jørgen, Struer, DK;

## (54) Inhalačný prístroj

(22) 11.11.1998

(32) 14.11.1997

(31) 9704185-9

(33) SE

(86) PCT/SE98/02038, 11.11.1998

(57) Inhalátor na podávanie lieku inhaláciou obsahuje spúšťač, majúci hlavne teleso (2) pozostávajúce z rúrkovitého prvku (8) na vloženie nádoby (7) obsahujúcej liek s vyčnievajúcim ventilovým kolíkom (11) a výstupným agregátom (4) ako súčasti vytvorenej oddelene od hlavného telesa (2), ktorý obsahuje náustok na vedenie lieku do úst užívateľa a hubicový blok (20) na zasunutie ventilového kolíka (11) nádoby (7) a dodanie lieku z nádoby (7) do náustku. Časť aspoň jedného hlavného telesa (2) a výstupného agregátu (4) je konštruovaná tak, aby sa deformovala alebo zlomila pri oddelení výstupného agregátu (4) od hlavného telesa (2), aby sa zabránilo opakovanému použitiu spúšťača. Hlavné teleso (2) a výstupný agregát (4) sú vyrobené z materiálov s rôznou konštitúciou.

(74) Žovicová Viera, Mgr., Bratislava, SK;

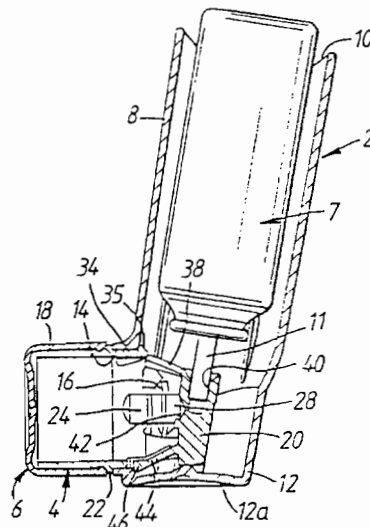

## 7 (51) A 61M 31/00, 11/06, 3/00

(21) 812-2000

(71) AstraZeneca AB, Södertälje, SE;

(72) Eek Arne, Södertälje, SE; Nilson Billy, Mjölby, SE;

## (54) Nástroj na podávanie kvapaliny obsahujúcej liek

(22) 15.12.1998

(32) 19.12.1997

(31) 9704769-0

(33) SE

(86) PCT/SE98/02318, 15.12.1998

(57) Podávaci prostriedok na podávanie kvapaliny obsahujúcej liek do zadnej oblasti nosnej dutiny obsahuje predĺžený rúrkový člen (151) a nadstavec (153) na jeho voľnom konci, pričom nadstavec (153) obsahuje najmenej jeden otvor (155), cez ktorý sa pri používaní podáva kvapalina.

(74) Žovicová Viera, Mgr., Bratislava, SK;

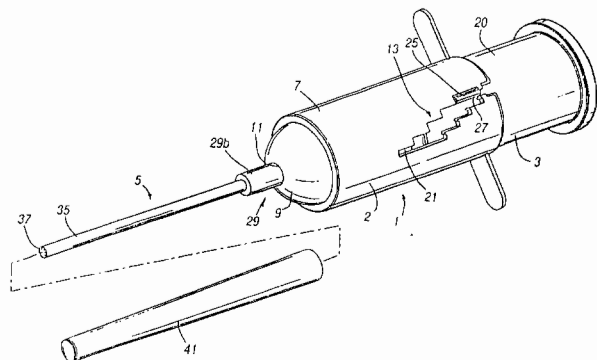

7 (51) A 61M 39/02, 39/00, 1/00

(21) 563-2000

(71) HEMAPURE AB, Uppsala, SE;

(72) Danielson Bo G., Uppsala, SE; Persson Dick, Los, SE;

(54) Zariadenie na vonkajšie pripojenie krvného obehu pacienta k vonkajšiemu okruhu, spojovacia a ochranná jednotka

(22) 20.10.1998

(32) 21.10.1997

(31) 9703839-2

(33) SE

(86) PCT/SE98/01880, 20.10.1998

(57) Zariadenie na vonkajšie pripojenie krvného obehu pacienta k vonkajšiemu okruhu alebo k fluidnému zdroju na medicínske účely obsahuje základné telo (1, 41) s najmenej prvými otvormi (8, 8') obkolesenými prvými vodotesnými povrchmi (9, 9') a komunikujúce s vonkajšími párovými prostriedkami (2, 2', 42, 42'), ktoré sú schopné napojenia na krvný obeh, v ktorom v nepripojenej polohe prvý tesniaci povrch (9, 9') je prispôsobený tak, aby bol chránený odstrániteľným ochranným členom (24), a spojovací člen (10, 50) s najmenej jedným druhým otvorom (12, 12') obkoleseným druhým tesniacim povrchom (22, 22') a na komunikáciu s uvedeným okruhom alebo zdrojom, ktorý je v nepripojenej polohe chránený ochranným telom (27, 57), ktoré je odnímateľné vzhľadom na spojovací člen. Spojovací člen (10; 50) je napojiteľný na základné telo (1; 41) za súčasného vybratia ochranného člena (24) z prvého tesniaceho povrchu/ov a ochranné telo z druhého tesniaceho povrchu/ov kvôli spolupráci medzi týmito povrchmi.

(74) Majlingová Marta, Ing., Bratislava, SK;

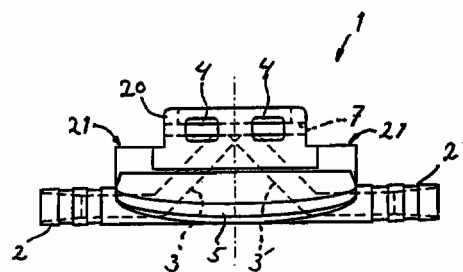

7 (51) A 61N 1/362

(21) 1073-2000

(71) Mower Morton M., Baltimore, MD, US;

(72) Mower Morton M., Baltimore, MD, US;

(54) Zariadenie na zvýšenie elektrickej vodivosti a kontraktility dvojfázovou stimuláciou srdca vykonávanou cez srdcovú krvnú náplň

(22) 13.01.1999

(32) 16.01.1998

(31) 09/008 636

(33) US

(86) PCT/US99/00879, 13.01.1999

(57) Opisuje sa spôsob zlepšenia elektrickej vodivosti a kontraktility dvojfázovou stimuláciou srdca. Na srdcový krvný objem sa pôsobí prvou stimulačnou fázou. Prvá stimulačná fáza má vopred určenú polaritu, amplitúdu a čas trvania. Potom sa na srdcový krvný objem pôsobí druhou stimulačnou fázou. Druhá stimulačná fáza má tiež vopred určenú polaritu, amplitúdu a čas trvania. Obe fázy sa aplikujú bezprostredne po sebe. Na rozdiel od doterajšej praxe sa najprv pôsobí anodickou stimuláciou, po ktorej nasleduje stimulácia katodická. Tým sa dosiahne zlepšené vedenie pulzu srdcovým svalom sprevádzané zvýšením kontraktility.

(74) Rott, Růžička, Guttman, v. o. s., Bratislava, SK;

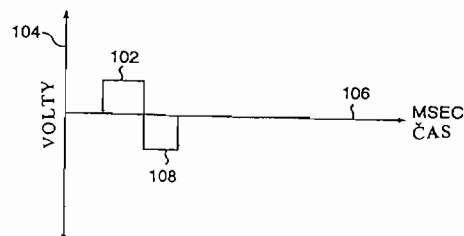

7 (51) A 63B 21/06

(21) 800-99

(71) Gejdoš Marián, Ing., Trenčín, SK;

(72) Gejdoš Marián, Ing., Trenčín, SK;

(54) Odporový mechanizmus

(22) 15.06.1999

(57) Odporový mechanizmus na vyvedenie ťahovej sily, najmä na posilňovacie stroje, pozostáva z nosného rámu (1), v ktorom je otočne uložený centrálny hriadeľ (2), pevne spojený s kuželovým navijacím bubnom (3), vybaveným obvodovou vodiacou drážkou (4) v tvare skrutkovice, do ktorej sa ukladá pri navíjaní ťažné lano (7). Na centrálnom hriadeľi (2) je spolu

s kužeľovým navíjacím bubnom (3) uložený aspoň jeden valcový bubon (5) na navíjanie lana (8), ktoré je spojené s jedným koncom aspoň jedného pružného lana (6), ktorého druhý koniec je prichytený pevne. Dimenzovanie priemeru valcového bubna (5) a priemeru pružného lana (6) je závislé od požadovanej ťažnej sily.

(74) Koritšánsky Svetozár, Ing., Stará Turá, SK;

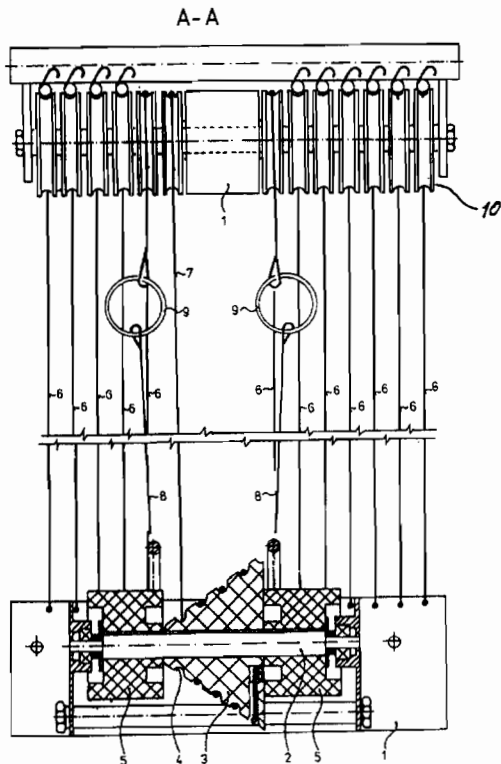

### Trieda B

7 (51) B 01J 2/18, 2/06

(21) 974-2000

(71) GOUDSCHE MACHINEFABRIEK B. V., Waddinxveen, NL;

(72) Moekardanoë Marco Andre, Doetinchem, NL; Van Heijningen Ronnie Johannes Maria, Monster, NL; Zorge René Jan, Gouda, NL;

(54) Spôsob vytvárania granulátu z taveniny chemických výrobkov a zariadenie na jeho vykonávanie

(22) 24.12.1998

(32) 24.12.1997

(31) 1007904

(33) NL

(86) PCT/NL98/00733, 24.12.1998

(57) Spôsob a zariadenie na vytváranie granulátu z taveniny chemických výrobkov zahŕňa vypudzovanie taveniny cez dosku (3), v ktorej sú vytvorené otvory (7) v podobe jemných kvapiek do hornej oblasti zvislej prepadovej rúrkovej komory (1). Počas voľného pádu sa tieto kvapky ochladzujú účinkom ochladzovacieho média, po čom sa takto vytvorený granulát odvádza z dolnej oblasti prepadovej rúrkovej komory. Tavenina sa vypudzuje v zvislom alebo v podstate zvislom

smere a súbežne sa do prepadovej rúrkovej komory privádza tekutina s veľmi nízkou teplotou, ktorá sa odvádza v podobe plynu alebo pary taktiež z dolnej oblasti prepadovej rúrkovej komory. Po odvedení granulátu z prepadovej rúrkovej komory existuje možnosť jej ďalšieho ochladzovania v chladíči (12) s vírivým lôžkom.

(74) Patentservis Bratislava, a. s., Bratislava, SK;

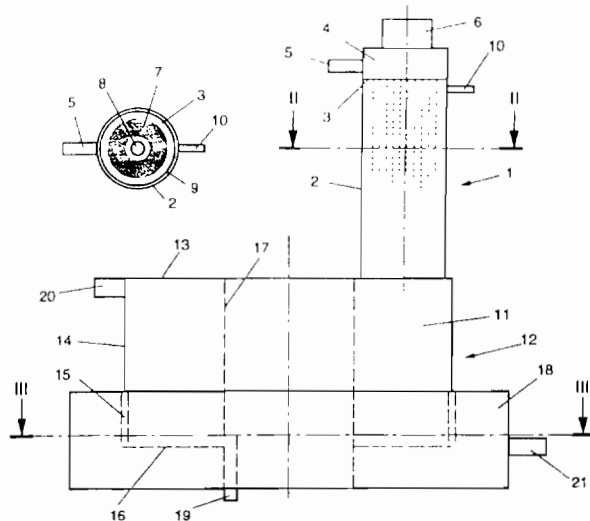

7 (51) B 01J 23/78, 37/02, C 07C 17/156

(21) 1034-2000

(71) EVC TECHNOLOGY AG, Zug, CH;

(72) Carmello Diego, Mogliano Veneto, IT; Garilli Marco, Pordenone, IT; Fatutto Pierluigi, Mestre, IT; Cacciapupi Letizia, Subbiano, IT;

(54) Spôsob výroby katalyzátora a jeho použitie pri syntéze 1,2-dichlórétánu

(22) 06.01.1999

(32) 08.01.1998

(31) 98300097.7

(33) EP

(86) PCT/IB99/00065, 06.01.1999

(57) Opísaný je spôsob výroby katalyzátora oxychloráciou etylénu na 1,2-dichlórétán, ktorý zahŕňa impregnáciu nosiča, ktorým je  $\gamma$ -modifikácia oxidu hlinitého, horčnatou soľou, sušenie vzniknutého produktu a jeho impregnáciu soľou medi, výhodne spolu s lítinou soľou. Katalyzátor výhodne zahŕňa 0,1 až 5 hmotnostných percent horčička, 2 až 10 hmotnostných percent medi a 0 až 5 hmotnostných percent lítia, pričom tento katalyzátor je obzvlášť účinný v procesoch založených na použití kyslíka.

(74) Hörmannová Zuzana, Ing., Bratislava, SK;

7 (51) B 01J 29/40, C 10G 45/12

(21) 1833-99

(71) AGIP PETROLI S. p. A., Rome, IT; ENITECNOLOGIE S. p. A., San Donato Milanese (Milan), IT;

(72) Zanibelli Laura, Crema (Cremona), IT; Ferrari Marco, Milan, IT; Carluccio Luciano Cosimo, San Donato Milanese (Milan), IT;

**(54) Katalytická kompozícia na zvýšenie kvality uhl'ovodíkov, ktoré majú teplotu varu v rozmedzí teplôt varu ropy**

(22) 21.12.1999

(32) 22.12.1998

(31) MI98A 002773

(33) IT

(57) Vynález sa týka katalytickej kompozície, ktorá obsahuje zeolit ERS-10, kov VIII. skupiny, kov VI. skupiny a prípadne jeden alebo viac oxidov ako nosič. Podľa výhodného aspektu katalytickej kompozície taktiež obsahuje kov II.B a/alebo III.A skupiny. Katalytický systém podľa vynálezu možno použiť pri upgradovaní uhl'ovodíkových zmesí, ktorých teplotné rozmedzie leží v rozsahu od teplôt varu C<sub>4</sub> uhl'ovodíkov po 250 °C, výhodne zmesou uhl'ovodíkov, ktoré sa varia v ropnom rozsahu obsahujúcom prímiesi síry, tzn. pri hydrosulfurácii a súčasne skeletovej izomerácii olefinov obsiahnutých v týchto uhl'ovodíkov, pričom celý proces sa prevádza v jedinom kroku.

(74) Bušová Eva, JUDr., Bratislava, SK;

**7 (51) B 25B 25/00, 27/10, B 21D 39/04**

(21) 1132-2000

(71) HANS OETIKER AG, Horgen, CH;

(72) Meier Ulrich, Wädenswill, CH;

**(54) Usporiadanie na upevnenie alebo stlačenie upevňovacieho orgánu, jeho použitie a spôsob na riadené a kontrolované nastavenie mechanického upevňovacieho orgánu**

(22) 09.12.1998

(32) 26.02.1998

(31) 460/98

(33) CH

(86) PCT/CH98/00522, 09.12.1998

(57) Usporiadanie má zverný alebo stláčací orgán, ktorý má kliešťové ramená (31). Pritom dráha kliešťových ramien (31) prejde pri zvernom postupe, odstup pred zverným postupom a po skončení zverného postupu medzi kliešťovými ramenami (31) a rovnako uzatváracia medzera, rýchlosť zverného postupu a/alebo zverná sila sú riaditeľné. Usporiadanie má ďalej prvé prostriedky na nastavenie, obmedzenie a/alebo meranie pri zvernom postupe prejdenej dráhy, prípadne odstupu pri zvernom odstupe a druhé prostriedky na nastavenie, obmedzenie a/alebo meranie zvernej sily na zvernom alebo stláčacom orgáne, ktorá vzniká pri prekonaní dráhy na príchytom orgáne alebo pomocou príchytého orgánu. Usporiadanie sa používa napríklad pri zhotovení hadicových alebo rúrkových spojení a pri nastavení ochranných vriec. Spôsob spočíva v tom, že sa pri nastavení, prípadne deformácii príchytého orgánu, prekonajú definované dráhy spracovania a/alebo sa proces spracovania skončí, keď sa na príchytom orgáne zmeria skôr definovaná dĺžka, pričom sa meria na príchytom orgáne silový komponent, ktorý sa vytvára počas procesu spracovania.

(74) Bezák Marián, Ing., Bratislava, SK;

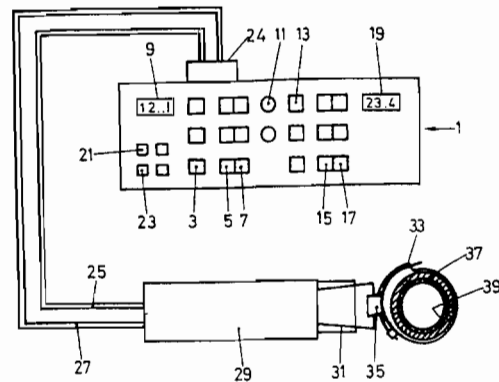

**7 (51) B 25B 27/14**

(21) 1656-99

(71) ContiTech Profile GmbH, Hannover, DE;

(72) Tesche Kurt, Laatzen, DE; Kaletta Peter, Garbsen, DE; Grunwald Siegfried, Habighorst, DE;

**(54) Montážne zariadenie na zvieracie upevnenie profilových pásov**

(22) 02.12.1999

(32) 02.12.1998

(31) 198 55 590.3

(33) DE

(57) V pracovnom smere montážneho zariadenia bezprostredne pred zvieracími valčekmi (3.1, 3.2) je doplnkovo usporiadaný aspoň jeden otáčavý oporný valček (3.3) tak, aby sa pomocou neho tesniace a/alebo krycie časti (1.6) profilového pása (1), ktoré prebiehajú pozdĺž bočných stien (1.2, 1.3) upevňovacej časti (1.1), tlačili do vopred zadanej predpísanej polohy a/alebo držali v tejto predpísanej polohe, ktorá zabráňuje ich poškodzovaniu pri formovaní bočných stien (1.2, 1.3) a neprekáža pri formovaní bočných stien zvieraním.

(74) Bušová Eva, JUDr., Bratislava, SK;

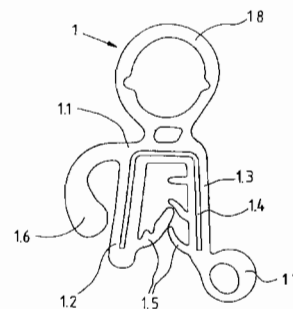

**7 (51) B 65D 47/06, 47/26**

(21) 1335-2000

(71) PEPSICO, INC., Purchase, NY, US;

(72) Skoskiewicz Andrzej, Menlo Park, CA, US; Tal Elisha, San Francisco, CA, US; Sun Rickson, Palo Alto, CA, US; Gilmore Patrick, Memphis, TN, US; Farha Said, Chappaqua, NY, US; Bravmann Eileen, South Salem, NY, US; Stancel Roby, Los Altos Hills, CA, US; Stropkay Scott, Carlisle, MA, US; Unger Axel, Boston, MA, US; Natsume Gary Shigeru, San Jose, CA, US; Meyer Robert C., Wilton, CT, US; Colombo Adriana, New Fairfield, CT, US;

**(54) Hybridná nádoba na nápoje**

(22) 08.03.1999

(32) 09.03.1998

(31) 09/038 689

(33) US

(86) PCT/US99/05115, 08.03.1999

(57) Nádoba (10) na nápoje zahŕňa stohovateľný téglík (12) a stohovateľné viečko (14), ktoré sú vybavené spolupracujúcimi závitmi umožňujúcimi voliteľné pripevnenie uvedeného viečka (14) na téglík (12) od v podstate kvapalínatesnom usporiadaní. Viečko (14) je ďalej vybavené otvorom na výdaj nápoja a uzáverom (16), ktorý tento výdajný otvor voliteľne uzatvára a otvára tak, že zabráňuje úniku nápoja obsiahnutého v nádobe z tohto otvoru a zároveň umožňuje vylietanie nápoja alebo jeho pitie z uvedeného otvoru.

(74) Rott, Růžička, Guttman, v. o. s., Bratislava, SK;

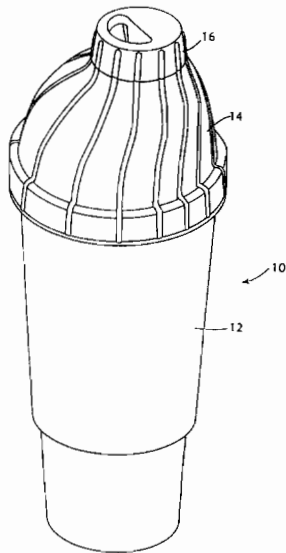
**Trieda C****7 (51) C 03C 13/00, 13/06**

(21) 735-2000

(71) ISOVER SAINT-GOBAIN, Courbevoie, FR;

(72) Bernard Jean-Luc, Ciermont, FR; Lafon Fabrice, Paris, FR; Vignesoul Serge, Paris, FR;

**(54) Minerálna vlna a jej zloženie**

(22) 16.09.1999

(32) 17.09.1998

(31) 98/11607

(33) FR

(86) PCT/FR99/02205, 16.09.1999

(57) Minerálna vlna majúca schopnosť rozpúšťať sa vo fyziologickom médiu, kde táto minerálna vlna obsahuje uvedené zložky, ktorých zastúpenie je uvedené v hmotnostných percentách: SiO<sub>2</sub> 39 - 55 %, vo výhodnom uskutočnení 40 - 52 %, Al<sub>2</sub>O<sub>3</sub> 16 - 27 %, vo výhodnom uskutočnení 16 - 25 %, CaO 3 - 35 %, vo výhodnom uskutočnení 10 - 25 %, MgO 0 - 15 %, vo výhodnom uskutočnení 0 - 10 %, Na<sub>2</sub>O 0 - 15 %, vo výhodnom uskutočnení 6 - 12 %, K<sub>2</sub>O 0 - 15 %, vo výhodnom uskutočnení 3 - 12 %, R<sub>2</sub>O (Na<sub>2</sub>O + K<sub>2</sub>O) 10 - 17 %, vo výhodnom uskutočnení 12 - 17 %, P<sub>2</sub>O<sub>5</sub> 0 - 3 %, vo výhodnom uskutočnení 0 - 2 %, Fe<sub>2</sub>O<sub>3</sub> 0 - 15 %, B<sub>2</sub>O<sub>3</sub> 0 - 8 %, vo výhodnom uskutočnení 0 - 4 %, TiO<sub>2</sub> 0 - 3 %, kde obsah MgO sa pohybuje v rozmedzí od 0 % do 5 %, vo výhodnom uskutočnení v rozmedzí od 0 % do 2 %, pokiaľ obsah R<sub>2</sub>O ≤ 13,0 %.

P<sub>2</sub>O<sub>5</sub> 0 - 3 %, vo výhodnom uskutočnení 0 - 2 %, Fe<sub>2</sub>O<sub>3</sub> 0 - 15 %, B<sub>2</sub>O<sub>3</sub> 0 - 8 %, vo výhodnom uskutočnení 0 - 4 %, TiO<sub>2</sub> 0 - 3 %, kde obsah MgO sa pohybuje v rozmedzí od 0 % do 5 %, vo výhodnom uskutočnení v rozmedzí od 0 % do 2 %, pokiaľ obsah R<sub>2</sub>O ≤ 13,0 %.

(74) Hörmannová Zuzana, Ing., Bratislava, SK;

**7 (51) C 06B 21/00, 25/04**

(21) 849-99

(71) Ambrož František, Ing., Michalovce, SK;

(72) Ambrož František, Ing., Michalovce, SK;

**(54) Spôsob prepracovania delaborovaného trinitrotoluénu pri výrobe priemyselných trhavin a/alebo surovín na ich výrobu**

(22) 18.06.1999

(57) Spôsob prepracovania delaborovaného trinitrotoluénu pri výrobe priemyselných trhavin a/alebo surovín na ich výrobu s obsahom 2 a ž 99 hmotn. % TNT, pričom delaborovaný TNT s obsahom asfaltov, parafínov, hliníka, častí z obalov a pentritových teliesok a/alebo bez týchto teliesok je tavený na výmennej ploche s teplotou 100 °C až 120 °C, výhodne 104,3 °C, priebežne filtrovaný a v miešacom zariadení vybavenom chladením pri minimálnom mechanickom a tepelnom namáhaní zmiešaný a homogenizovaný s predloženými chladnými oxidačnými zložkami priemyselných trhavin, ako sú dusičnan amónny, draselný, sodný, vápenatý a ich zmesi a/alebo s pevnými palivami, ako sú zlúčeniny obsahujúce H, C, prípadne aj N, O a/alebo Al, Mg a ich zmesi v rôznych kombináciách podľa požadovaného zloženia priemyselnej trhavin a/alebo suroviny na jej výrobu.

**7 (51) C 07C 43/23, A 61K 31/085**

(21) 1205-2000

(71) ORION CORPORATION, Espoo, FI;

(72) Södervall Marja Liisa, Oulu, FI; Kalapudas Arja, Oulu, FI; Viitanen Antti, Espoo, FI; Mäntylä Eero, Piispanristi, FI;

**(54) E-2-[4-(4-Chlór-1,2-difenyl-but-1-enyl)fenoxyl]etanol a farmaceutické prípravky, ktoré ho obsahujú**

(22) 19.02.1999

(32) 19.02.1998

(31) 9803521.5

(33) GB

(86) PCT/FI99/00137, 19.02.1999

(57) Opisuje sa E-2-[4-(4-chlór-1,2-difenyl-but-1-enyl)fenoxyl]etanol použiteľný na znižovanie sérového cholesterolu a farmaceutické prípravky, ktoré ho obsahujú. Je tiež opísaný spôsob znižovania sérového cholesterolu, ktorý spočíva v podaní účinného množstva uvedenej zlúčeniny alebo jej farmaceuticky prijateľného esteru.

(74) Bušová Eva, JUDr., Bratislava, SK;



7 (51) C 07C 201/08, 205/06, 205/12, C 07B 43/02,  
C 07C 209/76

(21) 620-2000

(71) BAYER AKTIENGESELLSCHAFT, Leverkusen, DE;

(72) König Bernd-Michael, Bergisch Gladbach, DE; Dühr Johannes, Krefeld, DE; Raatz Hans-Joachim, Leverkusen, DE; Kaczorowski Manfred, Bergheim, DE;

(54) Spôsob prípravy aromatických nitrozlučenín

(22) 21.10.1998

(32) 03.11.1997, 02.03.1998

(31) 197 48 360.7, 198 08 748.9

(33) DE, DE

(86) PCT/EP98/06688, 21.10.1998

(57) V reakcii aromatických zlúčenín s nitračnými kyselinami obsahujúcimi  $\text{HNO}_3$  a prípadne  $\text{H}_2\text{SO}_4$  a/alebo  $\text{H}_2\text{O}$ , a/alebo  $\text{H}_3\text{PO}_4$  na vytvorenie aromatických nitrozlučenín je do reakčnej zmesi pridané množstvo od 0,5 do 20 000 ppm jednej alebo viac povrchovo aktívnych látok zo skupiny aniónových, kationových, obojakých alebo neiónových povrchovo aktívnych látok.

(74) Hörmannová Zuzana, Ing., Bratislava, SK;

7 (51) C 07C 209/88, 211/46, 211/52

(21) 293-2000

(71) MERCK & CO., INC., Rahway, NJ, US;

(72) Chen Cheng Yi, Rahway, NJ, US; Reider Paul J., Rahway, NJ, US; Grabowski Edward J. J., Rahway, NJ, US; Tan Lushi, Rahway, NJ, US; Tillyer Richard D., Rahway, NJ, US;

(54) Spôsob zvýšenia optickej čistoty R-aminoalkoholu

(22) 01.09.1998

(32) 03.09.1997, 17.10.1997, 13.08.1998

(31) 60/057 891, 9721985.1, 60/096 529

(33) US, GB, US

(86) PCT/US98/18104, 01.09.1998

(57) Opísaný je spôsob zvýšenia optickej čistoty 2R-[1-hydroxy-1-trifluórmetyl-3-cyklopropylpropin-2-yl]-4-chlóranilínu zahŕňajúci kroky: a) pomalé pridanie kyslého roztoku alebo plynu k roztoku aminoalkoholu v organickom rozpúšťadle za vytvorenia kašovitej zmesi kyslej adičnej soli aminoalkoholu; b) koncentrovanie kašovitej zmesi kyslej adičnej soli aminoalkoholu; c) prepláchnutie koncentrovanej adičnej soli aminoalkoholu organickým rozpúšťadlom na úpravu rozpúšťadlovej zmesi; d) zretie zmesi kyslej adičnej soli aminoalkoholu pri teplote okolia počas 2 až 24 hodín; e) filtrovanie vyzretej kašovitej zmesi kyslej adičnej soli aminoalkoholu na izolovanie vlhkého koláča kyslej adičnej soli aminoalkoholu; f) premytie vlhkého koláča kyslej adičnej soli aminoalkoholu studeným organickým rozpúšťadlom; a g) sušenie vlhkého koláča kyslej adičnej soli aminoalkoholu za získania kyslej adičnej soli aminoalkoholu ako tuhej látky so zvýšenou optickou čistotou.

(74) Majlingová Marta, Ing., Bratislava, SK;

7 (51) C 07C 251/00, 251/22

(21) 1058-2000

(71) Flexys America L. P., Akron, OH, US;

(72) Fields Donald L. Jr., Copley, OH, US; Stern Michael K., University City, MO, US; Lodaya Jayant S., Akron, OH, US;

(54) Spôsob prípravy N-fenyl-benzochinónimínu z hydroxydifenylamínov

(22) 14.01.1999

(32) 16.01.1998, 23.12.1998

(31) 60/071 690, 09/264 989

(33) US, US

(86) PCT/IB99/00424, 14.01.1999

(57) Hydroxydifenylamínovú zlúčeninu možno konvertovať na N-fenyl-benzochinónimín reakciou hydroxydifenylamínu s kyslíkom alebo s plynom obsahujúcim kyslík v prítomnosti modifikovaného katalyzátora z aktívneho uhlia, z ktorého sú odstránené povrchové oxidy. Hydroxydifenylamín je rozpustený a/alebo zmiešaný s rozpúšťadlom, ktorým je alkohol, ketón, aromatický/alifatický uhľovodík, nitril, halogénované rozpúšťadlo, N-metylpyrolidón, THF, etylacetát, dimetylformamid a dimetylsulfoxid, voda alebo ich zmesi.

(74) Majlingová Marta, Ing., Bratislava, SK;

7 (51) C 07C 255/02, A 61K 31/55

(21) 1012-2000

(71) MERCK PATENT GmbH, Darmstadt, DE;

(72) Ruggiero Daniel, Sainte Concorce, FR; Wiernsperger Nicolas, Orlenas, FR; Patereau Gérard, Maurepas, FR; Moinet Gérard, Orsay, FR;

(54) Triazepinóny, spôsob ich výroby a ich terapeutické použitie

(22) 11.01.1999

(32) 14.01.1998

(31) 98/00321

(33) FR

(86) PCT/EP99/00100, 11.01.1999

(57) Opísané sú zlúčeniny všeobecného vzorca (I), kde význam jednotlivých substituentov je uvedený v opise, a ich farmaceuticky vhodné soli. Spôsob prípravy zlúčeniny všeobecného vzorca (I) spočíva v reakcii  $\alpha$ -ketoaldehydu všeobecného vzorca (II) s biguanídom všeobecného vzorca (III), kde jednotlivé substituenty majú význam uvedený v opise. Triazepinóny sú vhodné na výrobu farmaceutických prostriedkov na ošetrovanie diabetu a jeho komplikácií.

(74) Bušová Eva, JUDr., Bratislava, SK;

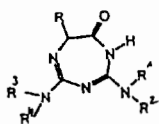

(I)

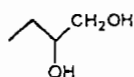

(a)

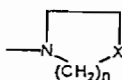

(1)

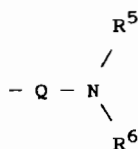

(2)

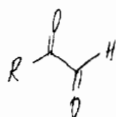

(II)

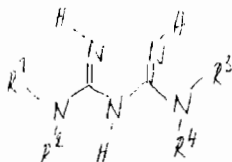

(III)

## 7 (51) C 07C 279/14, A 61K 31/195, 31/155

(21) 360-2000

(71) AstraZeneca AB, Södertälje, SE;

(72) Bergman Nils-Åke, Mölndal, SE; D'Ambra Thomas, Albany, NY, US; Pilling Garry, Albany, NY, US;

(54) Antagonisty NPY

(22) 21.09.1998

(32) 23.09.1997

(31) 9703414-4

(33) SE

(86) PCT/SE98/01686, 21.09.1998

(57) Sú opísané farmaceuticky využiteľné zlúčeniny vzorca (I), kde Ar<sup>1</sup>, R<sup>1</sup>, R<sup>2</sup>, R<sup>3</sup>, R<sup>4</sup>, R<sup>5</sup> a R<sup>6</sup> majú významy uvedené v opise, ktoré sú využiteľné ako antagonisty neuropeptidu Y a predovšetkým pri liečení kardiovaskulárnych ochorení, napríklad vazokonštrikcie. Ďalej je opísaný i spôsob prípravy uvedených zlúčenín.

(74) Žovicová Viera, Mgr., Bratislava, SK;

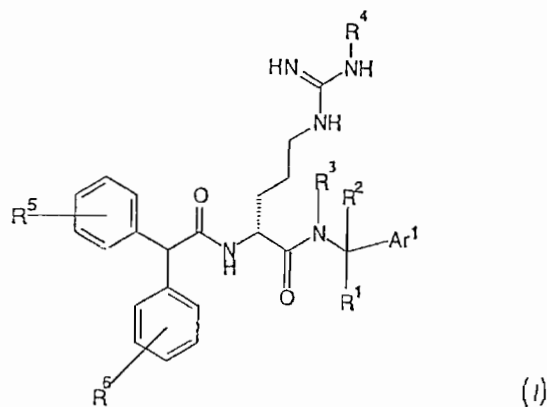

(I)

## 7 (51) C 07C 291/02, A 61K 31/135

(21) 551-2000

(71) CENTAUR PHARMACEUTICALS, INC., Sunnyvale, CA, US;

(72) Kelleher Judith A., Fremont, CA, US; Maples Kirk R., San Jose, CA, US; Dykman Alina, San Francisco, CA, US; Zhang Yong-Kang, Santa Clara, CA, US; Wilcox Allan L., Mountain View, CA, US; Levell Julian, Collegeville, PA, US;

(54) Zlúčenina  $\alpha$ -aryl-N-alkylnitrónu a farmaceutický prostriedok

(22) 16.10.1998

(32) 17.10.1997, 29.10.1997, 24.06.1998

(31) 60/062 324, 60/063 736, 60/090 475

(33) US, US, US

(86) PCT/US98/21624, 16.10.1998

(57) Opísané sú  $\alpha$ -aryl-N-alkylnitróny všeobecného vzorca (I) a farmaceutické prostriedky, ktoré tieto zlúčeniny obsahujú. Význam jednotlivých substituentov je uvedený v opise. Uvedené zlúčeniny sú vhodné ako terapeutiká na prevenciu a/alebo liečenie neurodegeneratívnych, autoimúnných a zápalových stavov u cicavcov, a tiež sú vhodné ako analytické reagenty na zistenie voľných radikálov.

(74) Patentservis Bratislava, a. s., Bratislava, SK;

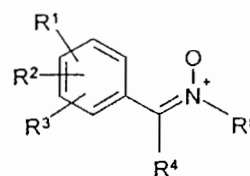

(I)

## 7 (51) C 07C 311/44, 311/46, C 07D 233/26, 319/06, A 61K 31/18

(21) 1101-2000

(71) BAYER AKTIENGESELLSCHAFT, Leverkusen, DE;

(72) Bender Wolfgang, Wuppertal, DE; Reefschläger Jürgen, Wuppertal, DE; Eckenberg Peter, Wuppertal, DE; Goldmann Siegfried, Wuppertal, DE; Härter Michael, Wülfrath, DE; Hallenberger Sabine, Wuppertal, DE; Trappe Jörg, Wuppertal, DE; Weber Olaf, Wülfrath, DE;

**(54) Naftylsubstituované a anilidsubstituované sulfonamidy, spôsob ich výroby, ich použitie a liečivo tieto látky obsahujúce**

- (22) 09.01.1999
- (32) 23.01.1998
- (31) 198 02 439.8
- (33) DE
- (86) PCT/EP99/00099, 09.01.1999
- (57) Zlúčeniny všeobecného vzorca (I), v ktorom majú substituenty významy uvedené v opisnej časti. Opisany je spôsob výroby naftylsubstituovaných a anilidsubstituovaných sulfonamidov, ako aj ich použitie ako antivírusových prostriedkov, a to najmä proti cytomegalovírusom.
- (74) Hörmannová Zuzana, Ing., Bratislava, SK;

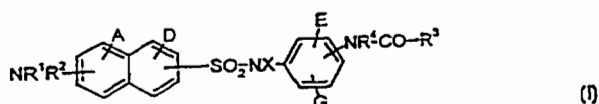

**7 (51) C 07C 323/00**

- (21) 1201-2000
- (71) BASF AKTIENGESELLSCHAFT, Ludwigshafen, DE;
- (72) Amberg Wilhelm, Schwetzingen, DE; Jansen Rolf, Mannheim, DE; Klinge Dagmar, Schriesheim, DE;

**(54) Spôsob prípravy antagonistov endotelínového receptora sulfanylového typu**

- (22) 25.02.1999
- (32) 06.03.1998
- (31) 198 09 635.6
- (33) DE
- (86) PCT/EP99/01209, 25.02.1999
- (57) Spôsob prípravy antagonistov endotelínového receptora sulfanylového typu všeobecného vzorca (I), kde R¹ môže znamenať hydroxyl, alkoxykupinu, sulfónamidyl, aminoskupinu, R² môže znamenať alkyl, aryl alebo hetaryl, ktoré sú prípadne substituované a R³, R⁴, R⁵ môžu byť rovnaké alebo sa navzájom líšiť a môžu znamenať alkyl alebo aryl, ktoré sú prípadne substituované, nukleofilnou reakciou derivátu kyseliny karboxylovej vzorca (II) so sulfidom vzorca (III), kde X môže znamenať SR⁶ alebo SO₂R⁶ a R⁶ môže znamenať alkyl alebo aryl, ktoré sú prípadne substituované za získania antagonistov endotelínového receptora vzorca (I).
- (74) Žovicová Viera, Mgr., Bratislava, SK;

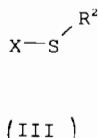
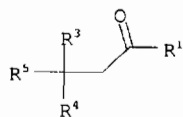
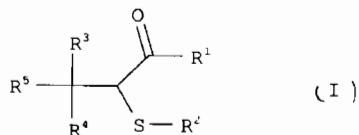

**7 (51) C 07D 211/76, 211/52, 401/12, A 61K 31/445**

- (21) 760-2000
- (71) SCHERING CORPORATION, Kenilworth, NJ, US;
- (72) Reichard Gregory A., Morris Plains, NJ, US; Alaimo Cheryl A., Somerset, NJ, US; Shih Neng-Yang, North Caldwell, NJ, US; Ting Pauline C., New Providence, NJ, US; Carruthers Nicholas I., North Plainfield, NJ, US; Lavey Brian J., Chatham, NJ, US;

**(54) Zlúčeniny substituovaných oximov ako antagonisty neurokinínov**

- (22) 18.11.1998
- (32) 21.11.1997
- (31) 08/975935
- (33) US
- (86) PCT/US98/23255, 18.11.1998
- (57) Zlúčeniny reprezentované všeobecným štruktúrnym vzorcem (I) alebo ich farmaceuticky prijateľné soli, kde T je substituovaný fenyl alebo substituovaný pyridyl; R¹ je H, metyl, etyl, -CH₂CN, -CH₂C(O)NH₂, -(CH₂)₃SO₃H, -CH₂C(O)NHCH₃, -CH₂C(O)-NHOH, -CH₂C(O)NHÓCH₃, -CH₂C(O)NHCH₂CN, -CH₂F, -CH₂C(O)NHCH₂SO₃H, skupina vzorca (a), (b), (c), (d) alebo (e); R⁴ je metyl alebo etyl a Z je substituovaný piperidín.
- (74) Patentservis Bratislava, a. s., Bratislava, SK;

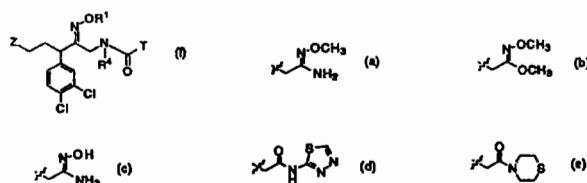

**7 (51) C 07D 231/38, 403/12, 409/12, 333/36, 307/66**

- (21) 962-2000
- (71) Bayer Corporation, Pittsburgh, PA, US;
- (72) Dumas Jacques, Orange, CT, US; Khire Uday, Hamden, CT, US; Lowinger Timothy B., Nishinomiya City, Hyogo, JP; Paulsen Holger, Dr., Wuppertal, DE; Riedl Bernd, Dr., Wuppertal, DE; Scott William J., Guilford, CT, US; Smith Roger A., Madison, CT, US; Wood Jill Elizabeth, Hamden, CT, US; Hatoum-Mokdad Holia, Hamden, CT, US; Johnson Jeffrey, Branford, CT, US; Redman Aniko, Derby, CT, US; Sibley Robert, North Haven, CT, US;

**(54) Inhibícia RAF-kinázy s použitím aryl- a heteroaryl-substituovaných heterocyklických močovín**

- (22) 22.12.1998
- (32) 22.12.1997
- (31) 08/996.181
- (33) US
- (86) PCT/US98/26082, 22.12.1998
- (57) Sú opísané substituované deriváty močoviny a spôsoby liečby tumorov sprostredkovaných raf-kinázou pomocou týchto substituovaných derivátov močoviny.
- (74) Rott, Růžička, Guttman, v. o. s., Bratislava, SK;

7 (51) C 07D 241/44, C 07C 231/00

(21) 1126-2000

(71) PFIZER PRODUCTS INC., Groton, CT, US;

(72) Kath John Charles, Waterford, CT, US; Brown Matthew Frank, Pawcatuck, CT, US; Poss Christopher Stanley, North Stonington, CT, US;

(54) **Deriváty dihydroxyhexánovej kyseliny a farmaceutický prostriedok, ktorý ich obsahuje**

(22) 18.01.1999

(32) 05.02.1998

(31) 60/073 801

(33) US

(86) PCT/IB99/00067, 18.01.1999

(57) Sú opísané deriváty dihydroxyhexánovej kyseliny všeobecného vzorca (I), kde význam jednotlivých substituentov je uvedený v opise. Uvedené zlúčeniny sú použiteľné na liečenie zápalových ochorení a iných imunitných ochorení. Opísaný je farmaceutický prostriedok, ktorý obsahuje uvedené zlúčeniny spolu s farmaceuticky prijateľným nosičom.

(74) Bušová Eva, JUDr., Bratislava, SK;

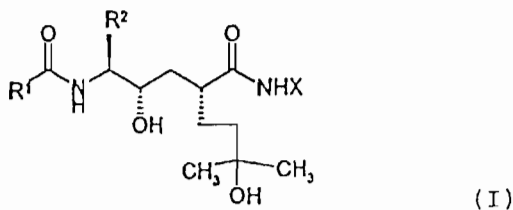

(I)

7 (51) C 07D 401/12, A 61K 31/47, A 61P 11/06

(21) 1008-2000

(71) DARWIN DISCOVERY LIMITED, Cambridge, GB;

(72) Dyke Hazel Joan, Cambridge, GB; Montana John Gary, Cambridge, GB;

(54) **Zlúčeniny heterocyklických N-oxidov**

(22) 02.11.1999

(32) 04.11.1998

(31) 9824160.7

(33) GB

(86) PCT/GB99/03628, 02.11.1999

(57) Sú opísané N-oxidy podľa všeobecného vzorca (I), v ktorom R<sup>1</sup> je CH<sub>3</sub>, CH<sub>2</sub>F, CHF<sub>2</sub> alebo CF<sub>3</sub>, R<sup>2</sup> je CH<sub>3</sub> alebo CF<sub>3</sub>, R<sup>3</sup> je F, Cl, Br, CN alebo CH<sub>3</sub>, R<sup>4</sup> je H, F, Cl, Br, CN alebo CH<sub>3</sub>, a farmaceuticky prijateľné soli uvedených zlúčenín, ktoré sú vhodné ako terapeutické činidlá, t. j. na liečenie zápalových chorôb.

(74) Patentservis Bratislava, a. s., Bratislava, SK;

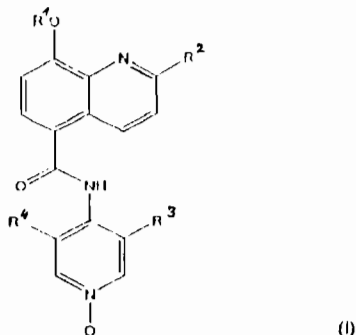

(I)

7 (51) C 07D 403/04, A 61K 31/53, C 07D 401/04, 251/18, 417/04, 413/10, 401/12, 409/10, 407/10, 407/04

(21) 866-2000

(71) ABBOTT LABORATORIES, Abbott Park, IL, US;

(72) Henkin Jack, Highland Park, IL, US; Davidson Donald J., Gurnee, IL, US; Sheppard George S., Wilmette, IL, US; Woods Keith W., Libertyville, IL, US; McCroskey Richard W., Waukegan, IL, US;

(54) **Triazínové inhibitory angiogenézy**

(22) 11.12.1998

(32) 12.12.1997, 10.12.1998

(31) 08/990 119, 09/209 396

(33) US, US

(86) PCT/US98/26369, 11.12.1998

(57) Sú opísané zlúčeniny majúce vzorec (I) alebo ich farmaceuticky prijateľné soli, alebo ich prekurzory liečiv, ktoré sú účinné pri ošetrení patologických stavov, ktoré vznikajú z angiogenézy alebo sú exacerbované angiogenézou. Tiež sú opísané farmaceutické prípravky obsahujúce tieto zlúčeniny a spôsoby inhibície angiogenézy u cicavcov.

(74) Rott, Růžička, Guttman, v. o. s., Bratislava, SK;

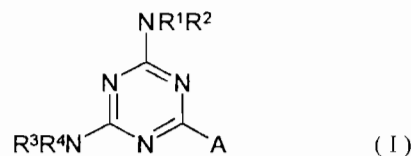

(I)

7 (51) C 07D 403/12, A 61K 31/415

(21) 779-2000

(71) THE PROCTER & GAMBLE COMPANY, Cincinnati, OH, US;

(72) Cupps Thomas Lee, Norwich, NY, US; Bogdan Sophie Lee, Maineville, OH, US; Nikolaides Nicholas, Mason, OH, US; Gilbert Sheri Ann, Cincinnati, OH, US; Gazda Michael, Mason, OH, US; Dobson Roy Lee Martin, Hamilton, OH, US; Cruze Charles Andrew III, West Chester, OH, US;

(54) **5-(2-Imidazolinylamino)-benzimidazolové deriváty, ich príprava a ich použitie ako alfa-adrenoceptorových agonistov so zlepšenou stálosťou látkovej premeny**

(22) 20.11.1998

(32) 24.11.1997, 25.11.1997

(31) 60/066 767, 60/066 700

(33) US, US

(86) PCT/US98/24694, 20.11.1998

(57) Sú opísané zlúčeniny, ktoré majú štruktúru všeobecného vzorca (I), kde: a) R<sup>1</sup> je alkyl; b) R<sup>2</sup> je vybrané zo skupiny, ktorá sa skladá z vodíka, alkylu, metoxy, kyánu a halogénu; c) R<sup>3</sup> je vybrané zo skupiny, ktorá sa skladá z vodíka, metylu, hydroxy, kyánu a halogénu; d) R<sup>4</sup> je vybrané zo skupiny, ktorá sa skladá z vodíka, metylu, etylu a izopropylu; e) R<sup>5</sup> je vybrané zo skupiny, ktorá sa skladá z vodíka, metylu, amino, metoxy, hydroxy, kyánu a halogénu; f) za predpokladu, že aspoň jedno z R<sup>2</sup>, R<sup>3</sup>, R<sup>4</sup> alebo R<sup>5</sup> je iné ako vodík alebo fluór; g) za predpokladu, že keď R<sup>1</sup> je metyl a tak R<sup>2</sup>, ako aj R<sup>5</sup> sú vodík, je R<sup>3</sup> iné ako metyl alebo halogén; h) za predpokladu, že R<sup>3</sup> je kyán, je

R<sup>1</sup> metyl; a akýkoľvek tautomér uvedenej štruktúry alebo jeho farmaceuticky prijateľná soľ, alebo jeho biohydrolyzovateľný ester, amid alebo imid. Zlúčeniny podľa tohto vynálezu sú periférne pôsobiace selektívne alfa-2 adrenergické zlúčeniny, ktoré znižujú pôsobenie centrálnej nervovej sústavy a odolávajú metabolickému rozkladu.

(74) Patentservis Bratislava, a. s., Bratislava, SK;

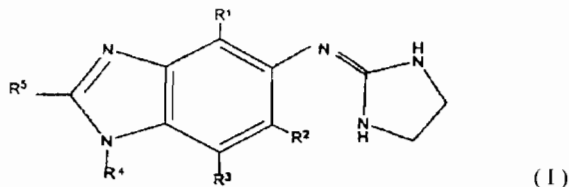

7 (51) C 07D 405/06, 413/06, 417/06, 401/06, A 61K 31/44  
(21) 844-2000

(71) AstraZeneca UK Limited, London, GB;  
(72) Baxter Andrew, Loughborough, Leics, GB; Cheshire David, Loughborough, Leics, GB; McNally Thomas, Loughborough, Leics, GB; Mortimore Michael, Loughborough, Leics, GB; Cladingboel David, Loughborough, Leics, GB;

(54) Heterocyklické zlúčeniny, spôsob ich prípravy, farmaceutický prostriedok, ktorý ich obsahuje, a ich použitie

(22) 01.12.1998  
(32) 05.12.1997  
(31) 9704546-2  
(33) SE  
(86) PCT/SE98/02190, 01.12.1998  
(57) Opisujú sa heterocyklické zlúčeniny, spôsob ich prípravy, farmaceutické prostriedky, ktoré ich obsahujú, spôsob prípravy farmaceutických prostriedkov.  
(74) Čechvalová Dagmar, Bratislava, SK;

7 (51) C 07D 405/12, A 61K 31/445  
(21) 924-2000

(71) SMITHKLINE BEECHAM PLC, Brentford, Middlesex, GB;  
(72) Jones Alan David, Tonbridge, Kent, GB; Ward Neal, Tonbridge, Kent, GB;

(54) Spôsob prípravy hydrochloridu paroxetínu

(22) 18.12.1998  
(32) 19.12.1997  
(31) 9726907.0  
(33) GB  
(86) PCT/GB98/03836, 18.12.1998  
(57) Je opísaný spôsob prípravy hydrochloridu paroxetínu, solvátu s propan-2-olom, ktorý zahŕňa vytváranie roztoku hydrochloridu paroxetínu v zmesi propan-2-olu a účinného spolurozpúšťadla a kryštalizáciu hydrochloridu paroxetínu, solvátu s propan-2-olom z roztoku.  
(74) Majlingová Marta, Ing., Bratislava, SK;

7 (51) C 07D 413/04, A 01N 43/80, C 07F 9/6558, 9/6541, C 07D 417/04, 417/14, 413/14

(21) 355-2000

(71) AMERICAN CYANAMID COMPANY, Madison, NJ, US;

(72) Wepplo Peter John, Princeton, NJ, US; Manfredi Mark Christopher, Hamilton, NJ, US; Rampulla Richard Anthony, Whitehouse Station, NJ, US; Cossette Michael Vernie, Plainsboro, NJ, US; Guaciario Michael Anthony, East Windsor, NJ, US; Haley Gregory Jay, Langhorne, PA, US; Bullock Billy Gene, Englishtown, NJ, US; Alvarado Sergio Ivan, Trenton, NJ, US; Barnes Keith Douglas, Newton, PA, US; Meier Gary Allen, Lambertville, NJ, US; Hunt David Allen, Newtown, PA, US; Carlsen Marianne, Yardley, PA, US; Heffernan Gavin David, Bordentown, NJ, US;

(54) Substituované 3-(1,2-benzizotiazol alebo izoxazol-5-yl)-substituované pyrimidíny ako herbicidy

(22) 15.09.1998  
(32) 17.09.1997, 04.08.1998  
(31) 08/931 451, 09/128 831  
(33) US, US  
(86) PCT/US98/19251, 15.09.1998  
(57) Sú opísané substituované 3-(1,2-benzizotiazol alebo izoxazol-5-yl)-2,4(1H,3H)pyrimidínionové alebo tionové zlúčeniny všeobecného vzorca (I) a 3-(1,2-benzizotiazol alebo izoxazol-5-yl)-4(3H)pyrimidínionové alebo tionové zlúčeniny všeobecného vzorca (II). Tiež sú opísané kompozície obsahujúce tieto zlúčeniny, ktoré sú použiteľné pri kontrole nežiaducich rastlinných druhov a spôsob kontroly nežiaducich rastlinných druhov.

(74) Bušová Eva, JUDr., Bratislava, SK;

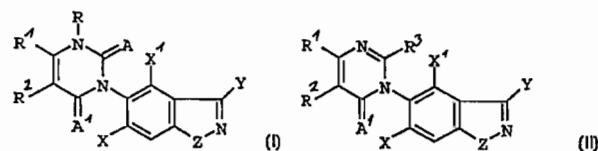

7 (51) C 07D 413/04, 417/04, 403/04, A 01N 43/78, 43/76, 43/707, C 07D 239/54

(21) 750-2000

(71) BASF AKTIENGESELLSCHAFT, Ludwigshafen, DE;

(72) Reinhard Robert, Ludwigshafen, DE; Hamprecht Gerhard, Weinheim, DE; Menges Markus, Bensheim, DE; Menke Olaf, Altleiningen, DE; Schäfer Peter, Ottersheim, DE; Zagar Cyrill, Ludwigshafen, DE; Heistracher Elisabeth, Mannheim, DE; Otten Martina, Ludwigshafen, DE; Walter Helmut, Obrigheim, DE; Westphalen Karl-Otto, Speyer, DE;

(54) Herbicídne deriváty 3-(benzazol-4-yl)pyrimidíniónu

- (22) 11.12.1998  
 (32) 17.12.1997  
 (31) 197 55 926.3  
 (33) DE  
 (86) PCT/EP98/08098, 11.12.1998  
 (57) Sú opísané deriváty 3-(benzazol-4-yl)pyrimidíniónu vzorca (I) a ich soli, ktoré majú herbicídny účinok. Tiež sú opísané postupy prípravy týchto zlúčenín a herbicídna kompozícia obsahujúca dané zlúčeniny.  
 (74) Žovicová Viera, Mgr., Bratislava, SK;

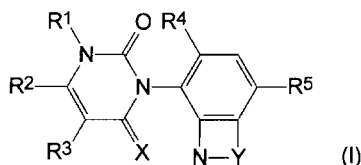

- 7 (51) **C 07D 417/12, A 61K 31/425**  
 (21) **910-2000**  
 (71) SMITHKLINE BEECHAM PLC, Brentford, Middlesex, GB;  
 (72) Blackler Paul David James, Tonbridge, Kent, GB; Lee David C., Welwyn, Herts, GB; Sasse Michael John, Tonbridge, Kent, GB;  
 (54) **Hydrát 5-[4-[2-N-metyl-N-(2-pyridyl)amino]etoxyl]benzyl]-tiazolidín-2,4-dión maleínanu, spôsob jeho výroby, farmaceutický prípravok s jeho obsahom a jeho použitie**  
 (22) 14.12.1998  
 (32) 16.12.1997  
 (31) 9726568.0  
 (33) GB  
 (86) PCT/EP98/08154, 14.12.1998  
 (57) Je opísaný hydrát 5-[4-[2-N-metyl-N-(2-pyridyl)amino]etoxyl]benzyl]-tiazolidín-2,4-dión maleínanu. Tiež je opísaný spôsob výroby takejto zlúčeniny, farmaceutický prípravok obsahujúci takúto zlúčeninu a použitie takejto zlúčeniny v medicíne.  
 (74) Majlingová Marta, Ing., Bratislava, SK;

- 7 (51) **C 07D 417/12, A 61K 31/425**  
 (21) **917-2000**  
 (71) SMITHKLINE BEECHAM PLC, Brentford, Middlesex, GB;  
 (72) Blackler Paul David James, Tonbridge, Kent, GB; Lee David C., Welwyn, Herts, GB; Sasse Michael John, Tonbridge, Kent, GB;  
 (54) **Hydrát 5-[4-[2-N-metyl-N-(2-pyridyl)amino]etoxyl]benzyl]tiazolidín-2,4-dión maleínanu, spôsob jeho výroby, farmaceutický prípravok s jeho obsahom a jeho použitie**  
 (22) 14.12.1998  
 (32) 16.12.1997  
 (31) 9726566.4  
 (33) GB  
 (86) PCT/EP98/08155, 14.12.1998

- (57) Je opísaný hydrát 5-[4-[2-(N-metyl-N-(2-pyridyl)amino)etoxyl]benzyl]tiazolidín-2,4-dión maleínan, spôsob jeho výroby, farmaceutický prípravok obsahujúci takúto zlúčeninu a použitie takejto zlúčeniny alebo prípravku v medicíne.  
 (74) Majlingová Marta, Ing., Bratislava, SK;

- 7 (51) **C 07D 487/04, A 61K 31/505**  
 (21) **819-99**  
 (71) PFIZER RESEARCH AND DEVELOPMENT COMPANY, N. V./S. A., Dublin, IE;  
 (72) Billotte Anne, Sandwich, Kent, GB; Dunn Peter James, Sandwich, Kent, GB; Henry Brian Thomas, Sandwich, Kent, GB; Marshall Peter Vallance, Sandwich, Kent, GB; Woods Joanna Jayne, Sandwich, Kent, GB;  
 (54) **Intranazálne farmaceutické prostriedky na liečenie sexuálnych porúch**  
 (22) 17.06.1999  
 (32) 22.06.1998, 24.09.1998, 13.02.1999  
 (31) 9813452.1, 9820837.4, 9903177.5  
 (33) GB, GB, GB  
 (57) Intranazálny farmaceutický prostriedok na liečenie erektilnej dysfunkcie u samcov a sexuálnych porúch samíc obsahuje metánsulfonát sildenafilu spolu s farmaceuticky vhodným riedidlom alebo nosičom.  
 (74) Bušová Eva, JUDr., Bratislava, SK;

- 7 (51) **C 07D 501/02**  
 (21) **2779-92**  
 (71) Bristol-Myers Squibb Company, New York, NY, US;  
 (72) Lim Gary M. F., Fayetteville, NY, US; Roubie John M., East, Syracuse, NY, US;  
 (54) **Spôsob prípravy antibiotika cefepimidihydrochloridhydrátu**  
 (22) 09.09.1992  
 (32) 10.09.1991  
 (31) 07/757,108  
 (33) US  
 (57) Spôsob prípravy antibiotika cefepimidihydrochloridhydrátu obsahujúceho menej ako 5 % hmotnostných antiizoméru a  $\Delta^2$  izoméru reakciou 7-amino-3-[(1-metyl-1-pyrolidinio)metyl]cef-3-em-4-karboxylátu so syn-izomérom 2-(2-aminotiazol-4-yl)-2-metoxyminoacetylchlorid hydrochloridu, obsahujúcim menej ako 5 % hmotnostných antiizoméru vo vodno-organickom rozpúšťadle pri pH 5,0 až 7,5.  
 (74) Bušová Eva, JUDr., Bratislava, SK;

7 (51) C 07H 15/04, C 08B 37/00, A 61K 31/70

(21) 1079-2000

(71) SANOFI-SYNTHELABO, Paris, FR; AKZO NOBEL N. V., BM Arnhem, NL;

(72) Petitou Maurice, Paris Cedex, FR;

(54) **Pentasacharidy, spôsob ich prípravy, farmaceutické kompozície, ktoré ich obsahujú a ich použitie**

(22) 13.01.1999

(32) 19.01.1998

(31) 98/00514

(33) FR

(86) PCT/FR99/00045, 13.01.1999

(57) Opisuje sa pentasacharid v kyslej forme a jeho farmaceuticky prijateľné soli, ktorých aniónová forma má všeobecný vzorec (I), v ktorom R<sup>1</sup> je alkylová skupina obsahujúca 1 až 3 atómy uhlíka, R je atóm vodíka alebo skupina -SO<sub>3</sub><sup>-</sup>, alkylová skupina obsahujúca 1 až 3 atómy uhlíka alebo acylová skupina obsahujúca 2 až 3 atómy uhlíka, T je atóm vodíka alebo etylová skupina, n je číslo 1 alebo 2. Zlúčeniny sú vhodné pri liečení patologických stavov s poruchami zrážania krvi.

(74) Čechvalová Dagmar, Bratislava, SK;

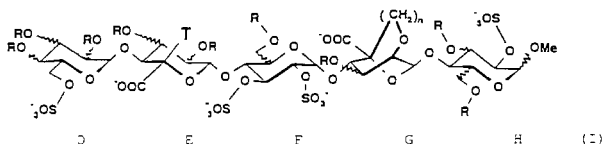

7 (51) C 07H 19/00

(21) 670-2000

(71) GLAXO GROUP LIMITED, Greenford, Middlesex, GB;

(72) Eldred Colin David, Stevenage, Hertfordshire, GB; Pennell Andrew Michael Kenneth, South San Francisco, CA, US;

(54) **Deriváty adenosínu, spôsob ich prípravy, farmaceutický prostriedok s ich obsahom a ich použitie**

(22) 06.11.1998

(32) 08.11.1997

(31) 9723590.7

(33) GB

(86) PCT/EP98/07023, 06.11.1998

(57) Opísané sú deriváty adenosínu všeobecného vzorca (I), ktoré sú agonistami adenosínového receptora A<sub>1</sub>, kde skupina R<sup>2</sup> znamená alkylovú skupinu s 1 až 3 atómami uhlíka, halogén alebo atóm vodíka, R<sup>3</sup> znamená alkylovú skupinu s 1 až 6 atómami uhlíka s priamym alebo rozvetveným reťazcom s podmienkou, že ak skupina R<sup>3</sup> znamená alkyl s 1 až 6 atómami uhlíka a skupina R<sup>2</sup> znamená alkyl s 1 až 3 atómami uhlíka, R<sup>1</sup> nemôže znamenať fenyl, prípadne substituovaný jedným alebo viacerými substituentmi zvolenými zo skupiny halogén, alkyl s 1 až 3 atómami uhlíka, trifluórmetyl, nitro, kyano, -CO<sub>2</sub>R<sup>c</sup>, -CONR<sup>c</sup>R<sup>d</sup>, -COR<sup>c</sup>, -SOR<sup>e</sup>, -SO<sub>2</sub>R<sup>e</sup>, -SO<sub>3</sub>H, -SO<sub>2</sub>NR<sup>c</sup>R<sup>d</sup>, -OR<sup>c</sup>, -NHSO<sub>2</sub>R<sup>e</sup>, -NHCOR<sup>e</sup> a -NR<sup>c</sup>R<sup>d</sup>; ich soli a solváty, najmä ich fyziologicky prijateľné solváty a soli, spôsob ich prípravy, ich použitie a farmaceutický prostriedok s ich obsahom.

(74) Majlingová Marta, Ing., Bratislava, SK;

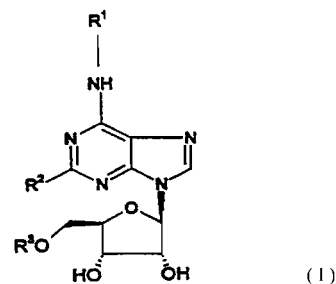

7 (51) C 07H 19/00

(21) 671-2000

(71) GLAXO GROUP LIMITED, Greenford, Middlesex, GB;

(72) Box Philip Charles, Hertfordshire, GB; Judkins Brian, David, Stevenage, Hertfordshire, GB; Pennell Andrew Michael Kenneth, South San Francisco, CA, US;

(54) **Deriváty adenosínu, spôsob ich prípravy, farmaceutický prostriedok s ich obsahom a ich použitie**

(22) 06.11.1998

(32) 08.11.1997

(31) 9723566.7

(33) GB

(86) PCT/EP98/07022, 06.11.1998

(57) Opísané sú deriváty adenosínu všeobecného vzorca (I), kde skupina R<sup>2</sup> znamená alkylovú skupinu s 1 až 3 atómami uhlíka, halogén alebo atóm vodíka, R<sup>3</sup> znamená fluorovanú alkylovú skupinu s 1 až 6 atómami uhlíka s priamym alebo rozvetveným reťazcom, ich soli a solváty, najmä fyziologicky prijateľné soli a solváty, spôsob ich výroby, farmaceutické prostriedky s ich obsahom a ich použitie ako agonistov adenosínového receptora A<sub>1</sub>.

(74) Majlingová Marta, Ing., Bratislava, SK;

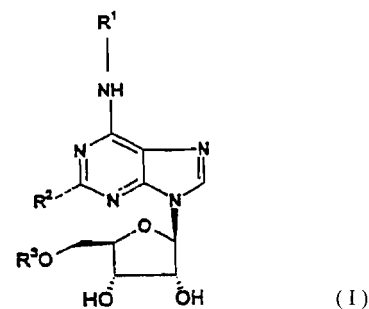

7 (51) C 07H 19/00

(21) 672-2000

(71) GLAXO GROUP LIMITED, Greenford, Middlesex, GB;

(72) Cousins Richard Peter Charles, Stevenage, Hertfordshire, GB; Cox Brian, Stevenage, Hertfordshire, GB; Eldred Colin David, Stevenage, Hertfordshire, GB; Pennell Andrew Michael Kenneth, South San Francisco, CA, US;

**(54) Deriváty adenosínu, spôsob ich prípravy, farmaceutický prostriedok s ich obsahom a ich použitie**

(22) 06.11.1998

(32) 08.11.1997

(31) 9723589.9

(33) GB

(86) PCT/EP98/07021, 06.11.1998

(57) Opísané sú deriváty adenosínu všeobecného vzorca (I), kde skupina  $R^2$  znamená alkylovú skupinu s 1 až 3 atómami uhlíka, halogén alebo atóm vodíka,  $R^3$  znamená fluorovanú alkylovú skupinu s 1 až 6 atómami uhlíka s priamym alebo rozvetveným reťazcom, jej soli a solváty, najmä fyziologicky prijateľné soli a solváty, spôsob ich výroby, farmaceutický prostriedok s ich obsahom a ich použitie ako agonistov adenosínového receptora A1.

(74) Majlingová Marta, Ing., Bratislava, SK;

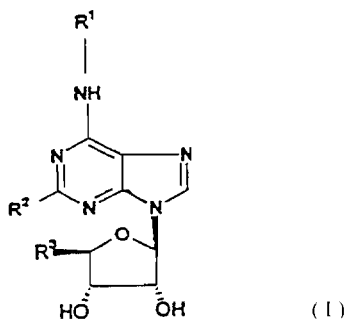
**7 (51) C 07K 5/107, 5/117, A 61K 38/07****(21) 960-2000**

(71) FERRING B. V., KC Hoofddorp, NL;

(72) Junien Jean-Louis, Sevres, FR; Riviere Pierre J. M., San Diego, CA, US; Schteingart Claudio D., La Jolla, CA, US; Diaz Javier Sueiraz, La Jolla, CA, US; Trojnar Jerzy A., Solana Beach, CA, US; Vanderah Todd W., Tuscon, AZ, US;

**(54) Syntetický opiátový peptidový amid a farmaceutický prostriedok s jeho obsahom**

(22) 22.12.1998

(32) 23.12.1997

(31) 08/997 208

(33) US

(86) PCT/US98/27282, 22.12.1998

(57) Zlúčeniny všeobecného vzorca H-Xaa<sup>1</sup>-Xaa<sup>2</sup>-Xaa<sup>3</sup>-Xaa<sup>4</sup>-Q, v ktorom Xaa<sup>1</sup> znamená (A)D-Phe, (C<sup>α</sup>Me)D-Phe, D-Tyr, D-Tic alebo D-Ala(cyklopentyl alebo tienyl), A znamená H, NO<sub>2</sub>, F, Cl alebo CH<sub>3</sub>; Xaa<sup>2</sup> je (A')D-Phe, D-1Nal, D-2Nal, D-Tyr alebo D-Trp, kde A' je A alebo 3,4Cl<sub>2</sub>; Xaa<sup>3</sup> je D-Nle, (B)D-Leu, D-Hle, D-Met, D-Val, D-Phe alebo D-Ala(cyklopentyl), kde B je H alebo C<sup>α</sup>Me; Xaa<sup>4</sup> je D-Arg, D-Har, D-nArg, D-Lys, D-Ily, D-Arg(Et<sub>2</sub>), D-Har(Et<sub>2</sub>), D-Amf, D-Gmf, D-Dbu, D-Orn alebo D-lor; a Q je NR<sup>1</sup>R<sup>2</sup>, morfolinyl, tiomorfolinyl, (C)piperidinyl, piperazinyl, 4-mono- alebo 4,4-di-substituovaný piperazinyl, alebo ε-lyzyl, kde R<sup>1</sup> je nižší alkyl, substituovaný nižší alkyl, benzyl, substituovaný benzyl, aminocyklohexyl, 2-tiazolyl, 2-pikolyl, 3-pikolyl, 4-pikolyl, ω-(acylamino)-polymetylén alebo

poly(oxyetylén)-ová skupina; a R<sup>2</sup> je H alebo nižší alkyl; a C je H, 4-hydroxyskupina alebo 4-oxoskupina, ktoré majú vysokú selektivitu proti kapa opiátovému receptoru (KOR) a dlhotrvajúci periférny účinok bez toho, aby významne vstupovali do mozgu. Ďalej sú opísané farmaceutické prostriedky obsahujúce analogicky účinné množstvo syntetického peptidu a farmaceuticky prijateľný kvapalný alebo tuhý nosič.

(74) Majlingová Marta, Ing., Bratislava, SK;

**7 (51) C 07K 7/06, A 61K 38/08, 38/05****(21) 1284-2000**

(71) AVENTIS PHARMA S. A., Antony, FR;

(72) Desmazeau Pascal, Tigery, FR; Doerflinger Gilles, Les Ulis, FR; Ribeill Yves, Raleigh, NC, US; Bacque Eric, Morsang sur Orge, FR; Barriere Jean-Claude, Bures sur Yvette, FR; Dutruc-Rosset Gilles, Paris, FR; Puchault Gérard, Marcilly, FR;

**(54) Deriváty streptogramínov, spôsob ich prípravy a kompozície s ich obsahom**

(22) 24.02.1999

(32) 26.02.1998

(31) 98/02316

(33) FR

(86) PCT/FR99/00409, 24.02.1999

(57) Zlúčeniny všeobecného vzorca (I), v ktorom Y znamená N alebo =CR<sup>3</sup>, R<sup>1</sup> znamená H, alkyl, alkenyl, cykloalkyl, nasýtený alebo nenasýtený heterocyklyl, fenylyl, substituovaný fenylyl alebo NR'R'', halogénmetyl, hydroxymetyl, alkyloxymetyl, alkyltiometyl, R<sup>2</sup> znamená H alebo alkyl, R<sup>3</sup> znamená H alebo alkyl, COOH, alkOCO- alebo -CO-NR'R'', R<sup>a</sup> znamená Me alebo Et a R<sup>b</sup>, R<sup>c</sup> a R<sup>d</sup> majú nasledujúce významy: 1) R<sup>b</sup> a R<sup>c</sup> znamenajú H a R<sup>d</sup> znamená H, MeNH alebo NMe<sub>2</sub>, 2) R<sup>b</sup> znamená H, R<sup>c</sup> znamená H, Cl alebo Br alebo alkyl a R<sup>d</sup> znamená -NMeR'', 3) R<sup>b</sup> znamená H, R<sup>d</sup> znamená -NHCH<sub>3</sub> alebo -N(CH<sub>3</sub>)<sub>2</sub> a R<sup>c</sup> znamená Cl alebo Br alebo alkenyl, keď R<sup>d</sup> znamená -N(CH<sub>3</sub>)<sub>2</sub>, a) R<sup>b</sup> a R<sup>d</sup> znamenajú H a R<sup>c</sup> znamená halogén, alkylamino alebo dialkylamino, alkyloxy, trifluórmetoxy, tioalkyl, alkyl alebo trihalogénmetyl, 5) R<sup>b</sup> a R<sup>c</sup> znamenajú H a R<sup>d</sup> znamená halogén, etylamino, dietylamino, metyletylamino, alkyloxy, trifluórmetoxy, alkyltio, alkylsulfínyl, alkylsulfonyl, alkyl, fenylyl alebo trihalogénmetyl, 6) R<sup>b</sup> znamená H a R<sup>c</sup> znamená halogén, alkylamino, dialkylamino, alkyloxy, trifluórmetoxy, tioalkyl, alkyl a R<sup>d</sup> znamená halogén, amino, alkylamino, dialkylamino, alkyloxy, trifluórmetoxy, tioalkyl, alkyl alebo trihalogénmetyl a 7) R<sup>c</sup> znamená H a R<sup>b</sup> a R<sup>d</sup> znamenajú CH<sub>3</sub>, ich soli, spôsob ich prípravy a farmaceutické kompozície s ich obsahom. Opísané zlúčeniny sú ako antibakteriálne činidlá, a to prípadne v kombinácii s aspoň jedným derivátom streptogramínu skupiny A.

(74) Čechvalová Dagmar, Bratislava, SK;



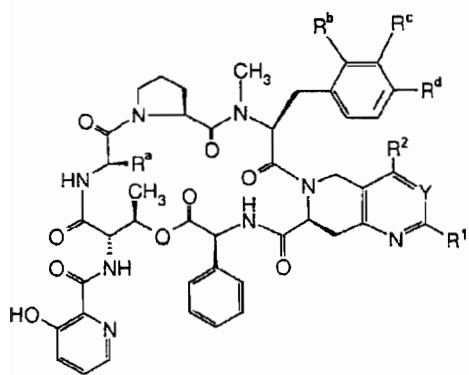

(I)

## 7 (51) C 07K 14/41, A 23G 9/02

(21) 1093-2000

(71) UNILEVER NV, Rotterdam, NL;

(72) Sidebottom Christopher Michael, Sharnbrook, GB; Smallwood Margaret Felicia, Heslington York, GB; Byass Louise Jane, Heslington York, GB;

(54) **Mrazuvzdorný proteín, sekvencia nukleovej kyseliny kódujúca mrazuvzdorný proteín a potravinový výrobok s jeho obsahom**

(22) 23.12.1998

(32) 22.01.1998

(31) 9801420.2

(33) GB

(86) PCT/EP98/08554, 23.12.1998

(57) Je opísaný mrazuvzdorný proteín odvodený od lišajníka, ktorého zdanlivá molekulová hmotnosť je od 20 do 28 kDa a ktorého aminokyselinová sekvencia na N-konci má najmenej 80 % prekrytie so sekvenciou A-P-A-V-V-M-G-D-A-E-S-F-G-A-I-A-H-G-G-L a modifikované verzie a izofórm tohto proteínu a sekvencia nukleovej kyseliny, ktorá ho kóduje. Ďalej je opísaný potravinový výrobok obsahujúci mrazuvzdorný proteín.

(74) Majlingová Marta, Ing., Bratislava, SK;

né proteíny, expresné vektory obsahujúce uvedené polynukleotidy, hostiteľské bunky transformované vektormi a rekombinantný potkaní DRR-1, ľudský DRR-1, DRR-2, DRR-3, DRR-4, DRR-5, DRR-6, produkované uvedenou hostiteľskou bunkou.

(74) Žovicová Viera, Mgr., Bratislava, SK;

## 7 (51) C 07K 14/805

(21) 1343-98

(71) Northfield Laboratories, Inc., Evanston, IL, US;

(72) DeWoskin Richard E., St. Charles, IL, US; Doubleday Marc D., Cary, IL, US;

(54) **Vodný roztok pyridoxylovaného polymerizovaného hemoglobínu a spôsob jeho výroby**

(22) 27.03.1997

(32) 28.03.1996

(31) 60/014 389

(33) US

(86) PCT/US97/05088, 27.03.1997

(57) Opísaný vodný roztok obsahuje 16 % polymérneho hemoglobínu s molekulovou hmotnosťou 128; 26 % polymérneho hemoglobínu s molekulovou hmotnosťou 192 a 58 % polymérneho hemoglobínu s molekulovou hmotnosťou 256. Ďalej je opísaný spôsob prípravy vodného roztoku polymerizovaného hemoglobínu nasledujúcimi krokmi: a) odstránenie leukocytov filtráciou zmesi obsahujúcej červené krvinky, b) lýza červených krviniek, c) prídavok CO a zahrievanie produktu (b) za vzniku tepelne spracovaného hemoglobínového roztoku, d) filtrácia s cieľom odstrániť strómy a stromálne kontaminanty vyzrážané pri zahrievaní, e) odplynenie, f) polymerizácia roztoku pyridoxylovaného hemoglobínu, g) oxidácia roztoku, h) prečistenie roztoku s cieľom odstrániť tetramérny hemoglobín, i) úprava pH a hladiny elektrolytov v roztoku prečisteného pyridoxylovaného polymerizovaného hemoglobínu na fyziologické hodnoty.

(74) Bušová Eva, JUDr., Bratislava, SK;

## 7 (51) C 07K 14/72

(21) 875-2000

(71) AstraZeneca Canada Inc., Mississauga, Ontario, CA;

(72) Ahmad Sultan, St. Laurent, Quebec, CA; Banville Denis, Ste-Dorothee, Quebec, CA; Fortin Yves, Montreal, Quebec, CA; Lembo Paola, St. Laurent, Quebec, CA; O'Donnell Dajan, St. Laurent, Quebec, CA; Shen Shi-Hsiang, Beaconsfield, Quebec, CA;

(54) **Receptor spojený G proteínom**

(22) 16.12.1998

(32) 22.12.1997

(31) 9704836-7

(33) SE

(86) PCT/SE98/02348, 16.12.1998

(57) Sú opísané receptory spojené s proteínom G, ktoré sa nachádzajú prevažne v ganglionoch zadného senzorkého koreňa miechových nervov, ich proteíny a nukleové kyseliny kódujúce tieto proteíny. Ďalej sú opísané protilátky, ktoré sa špecificky viažu na opísané

## 7 (51) C 07K 16/28, A 61K 39/395, C 12N 5/20, C 12P 21/08

(21) 1077-2000

(71) MERCK PATENT GmbH, Darmstadt, DE;

(72) Goodman Simon, Darmstadt, DE; Diefenbach Beate, Darmstadt, DE; Mitjans Francesc, Igualada, ES; Carceller Ana, Barcelona, ES; Rosell-Vives Elisabet, Barcelona, ES;

(54) **Monoklonálna protilátka anti  $\alpha$ -integrín, jej fragment, spôsob jej prípravy, farmaceutický prostriedok s jej obsahom a jej použitie**

(22) 11.01.1999

(32) 23.01.1998

(31) 98101108.3

(33) EP

(86) PCT/EP99/00101, 11.01.1999

- (57) Monoklonálna protilátka, ktorá reaguje iba s  $\alpha$ v-reťazcom ľudských  $\alpha$ v-integrínov a inhibuje selektívne viazanie buniek nesúcich  $\alpha$ v $\beta$ 6-integrín na integrínový substrát, jej fragment majúci vlastnosti monoklonálnej protilátky a hybridomová bunková línia, ktorá ju produkuje. Protilátka je vhodná na výrobu farmaceutických prostriedkov na potlačovanie karcinómov, najmä pľúc a hrubého čreva.
- (74) Bušová Eva, JUDr., Bratislava, SK;

7 (51) C 09J 5/04, B 60J 1/02, 1/08, 1/18

(21) 891-2000

(71) DURA, Automotive Body & Glass Systems GmbH & Co. KG, Plettenberg, DE;

(72) Erner Wolfgang, Iserlohn, DE;

(54) Spôsob výroby a vlepovania tabule opláštenej plastom

(22) 09.06.2000

(32) 16.06.1999

(31) 199 27 473.8

(33) DE

(57) Spôsob výroby a lepenia plastom opláštenej tabule, určenej prednostne na zasklievanie automobilov, pri ktorom sa na lepidlo alebo základ na okraji tabule nastrieka prvý plastový komponent a tento prvý plastový komponent sa po nanosení základu nastrieka v šablóne druhým plastovým komponentom, prednostne z polyuretánu, alebo sa prvý plastový komponent spojí s druhým plastovým komponentom tvarovým spojom, a druhý komponent sa nanosením dlhodobého základu pripraví na neskoršie vlepovanie.

(74) Patentservis Bratislava, a. s., Bratislava, SK;

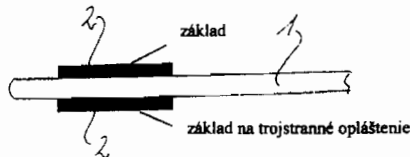

7 (51) C 21D 8/02, C 22C 38/08, 38/06, 38/12, 38/14

(21) 868-2000

(71) EXXONMOBIL UPSTREAM RESEARCH COMPANY, Houston, TX, US;

(72) Koo Jayoung, Bridgewater, NJ, US; Bangaru Narasimba-Rao V., Annandale, NJ, US;

(54) Ocele s extrémne vysokou pevnosťou a s výbornou odolnosťou proti kryogénnej teplote

(22) 18.06.1998

(32) 19.12.1997

(31) 60/068 194

(33) US

(86) PCT/US98/12702, 18.06.1998

(57) Extrémne pevná zvarateľná nízko legovaná ocel obsahujúca menej než 9 % hmotn. niklu, s vynikajúcou odolnosťou proti kryogénnej teplote v základnej doske a v teplom ovplyvnenej zóne (HAZ), keď bola zvaraná, majúca pevnosť v ťahu väčšiu než 830 MPa (120 ksi) a mikroštruktúru obsahujúcu prevažne jemnozrnný ihlicovitý martenzit a/alebo jemnozrnný niž-

ší bainit, sa pripravuje zahrievaním oceľového plátu obsahujúceho železo a niektoré alebo všetky z prísad: uhlík, mangán, nikel, dusík, meď, chróm, molybdén, kremík, niób, vanád, titán, hliník a bór; zoslabením oceľového plátu na vytvorenie dosky valcovaním v jednom alebo viacerých prechodoch v teplotnom rozsahu, v ktorom austenit rekryštalizuje; dokončným valcovaním v jednom alebo viacerých prechodoch v teplotnom rozsahu pod teplotou rekryštalizácie austenitu a nad transformačnou teplotou  $A_{r3}$ ; kalením dosky ( $10''''$ ) po konečnom valcovaní až na vhodnú kalicu stop teplotu; zastavením kalenia a temperovaním dosky ( $10''''$ ) pri vhodnej teplote počas času postačujúcom na spôsobenie precipitácie vytvrdzujúcich častíc.

(74) Rott, Růžička, Guttman, v. o. s., Bratislava, SK;

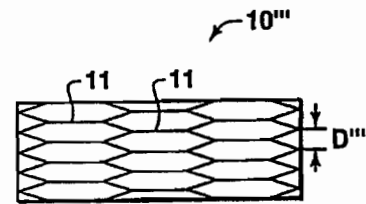

7 (51) C 21D 8/02, C 22C 38/08

(21) 874-2000

(71) EXXONMOBIL UPSTREAM RESEARCH COMPANY, Houston, TX, US;

(72) Koo Jayoung, Bridgewater, NJ, US; Bangaru Narasimba-Rao V., Annandale, NJ, US;

(54) Dvojfázové ocele s extrémne vysokou pevnosťou a výbornou odolnosťou proti kryogénnej teplote

(22) 18.06.1998

(32) 19.12.1997

(31) 60/068 816

(33) US

(86) PCT/US98/12701, 18.06.1998

(57) Zvarateľná nízko legovaná dvojfázová ocel s extrémne vysokou pevnosťou a odolnosťou proti kryogénnej teplote v základnej doske a v teplom ovplyvnenej zóne (HAZ) po zvaraní, majúca pevnosť v ťahu väčšiu než asi 830 MPa (120 ksi) a mikroštruktúru obsahujúcu feritovú fázu (14) a druhú fázu (16) z prevažne ihlicovitého martenzitu a nižšieho bainitu, sa pripravuje zahrievaním oceľového plátu obsahujúceho železo a stanovené hmotnostné percentá niektorých alebo všetkých aditív: uhlík, mangán, nikel, dusík, meď, chróm, molybdén, kremík, niób, vanád, titán, hliník a bór; zoslabením plátu na vytvorenie dosky v jednom alebo viacerých prechodoch v teplotnom rozsahu, v ktorom austenit rekryštalizuje; ďalším zoslabením dosky v jednom alebo viacerých prechodoch v teplotnom rozsahu pod teplotou rekryštalizácie austenitu a nad transformačnou teplotou  $A_{r3}$ ; konečným valcovaním dosky medzi transformačnou teplotou  $A_{r3}$  a transformačnou teplotou  $A_{r1}$ ; kalením konečnej zvalcovanej dosky na vhodnú kalicu stop teplotu (QST); a zastavením kalenia.

(74) Rott, Růžička, Guttman, v. o. s., Bratislava, SK;

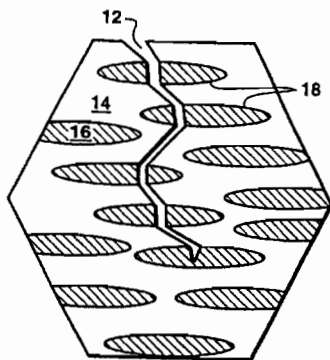

- 7 (51) **C 23C 8/18, 8/14**  
 (21) **185-2000**  
 (71) MESSER GRIESHEIM GMBH, Frankfurt, DE;  
 (72) Schmidt Hans-Peter, Mettmann, DE;  
 (54) **Spôsob spoločnej oxidácie a tepelného spracovania súčiastok, zariadenie na jeho vykonávanie**  
 (22) 05.08.1998  
 (32) 22.08.1997  
 (31) 197 36 514.0  
 (33) DE  
 (86) PCT/EP98/04871, 05.08.1998  
 (57) Opisuje sa spôsob spoločnej oxidácie a tepelného spracovania súčiastok pri teplotách  $\leq 1300$  °C v pracovnej komore pece obsahujúcej neutrálny alebo reaktívny plyn pri rozsahu teplôt nad 570 °C. Kvôli opakovateľnosti spôsobu a vytváraniu homogénnych vrstiev oxidu sa po prevedení štruktúry súčiastky, ktorá sa vyskytuje pri teplote miestnosti, na štruktúru požadovanú na tepelné spracovanie, nastavuje pomer  $PH_2O/PH_2$  tak, že prevláda reakcia  $FeO + H_2 = Fe + H_2O$  a tvorí sa vrstva oxidu  $FeO < 10 \mu m$ .  
 (74) Bezák Marián, Ing., Bratislava, SK;

- 7 (51) **C 23C 14/56**  
 (21) **830-2000**  
 (71) Federal-Mogul Wriesbaden GmbH, Wiesbaden, DE;  
 (72) Andler Gerd, Frankfurt, DE; Wixwat-Ernst Wolfgang, Wiesbaden, DE; Metzner Christoph, Pappritz, DE; Heinss Jens-Peter, Dresden, DE; Goedicke Klaus, Dresden, DE; Schiller Siegfried, Dresden, DE;  
 (54) **Zariadenie na vákuové nanášanie vrstiev na klzné ložiská**  
 (22) 19.11.1998  
 (32) 03.12.1997  
 (31) 197 53 656.5  
 (33) DE  
 (86) PCT/DE98/03455, 19.11.1998  
 (57) Známe zariadenia na vákuové nanášanie vrstiev na substráty rôzneho tvaru, a to buď ako priechodné alebo vsadzovacie zariadenia, sú vybavené tak, že sa podľa spôsobu na nanášanie vrstiev nanáša viac vrstiev. Klzné ložiská sa obstarávajú viacerými vrstvami a použité materiály na nanášanie vrstiev a s tým súvisiace podmienky vyžadujú použitie viacerých technológií na nanášanie vrstiev. To sa mimo iného týka prepravných parametrov. Známe zariadenia neumožňujú

takéto požiadavky splniť. Podľa vynálezu pozostáva takéto zariadenie z viacerých pracovných komôr, ktoré sú zoradené k sebe. Cez ne sa pohybujú v temperovateľných nosných telesách tvarovo a silovo držané klzné ložiská cez komoru na predbežnú úpravu, rozprašovaciu komoru a odparovaciu komoru s prepravným režimom prispôbeným procesu. Dráhe na nanášanie vrstiev je priradené temperovacie zariadenie na nosné telesá. Po jednom vstupnom a výstupnom priepuste umožňuje prepravu zo vzduchu na vzduch.

(74) Rott, Růžička, Guttman, v. o. s., Bratislava, SK;

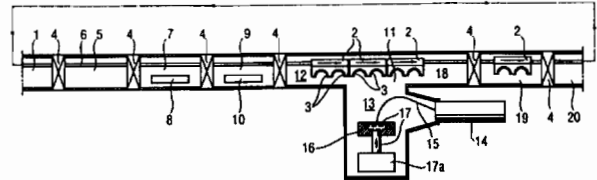

**Trieda E**

- 7 (51) **E 03B 9/10**  
 (21) **929-2000**  
 (71) JUTEC MŰSZAKI SZOLGÁLTATÓ KFT, Nagykanizsa, HU;  
 (72) Juhász László, Ing., Nagykanizsa, HU; Kertész Lajos, Budapest, HU;  
 (54) **Uličný odpadový kôš**  
 (22) 17.12.1998  
 (32) 20.12.1997  
 (31) U 97 00323  
 (33) HU  
 (86) PCT/HU98/00103, 17.12.1998  
 (57) Teleso (1) tvorí ochranný plášť a je uložené do povrchu vozovky tak, že sa nemôže hýbať. Pouličný odpadový kôš má veko (2), nepohyblivé proti telesu (1) nádoby. Veko je usadené v sedle (5) vytvorenom vnútri uvedeného plášťa (1), pričom sedlo (5) má úzky kónický tvar. Priechodný otvor (7) je vytvorený v doštičke (6), ktorá uzatvára základný plášť uličného odpadkového koša a žliabok (8) v tomto priechodnom otvore (7) slúži na otváranie. Vedenie (11) umiestnené na spodnom povrchu uzatváraciej doštičky (6) na oboch stranách žliabku (8) a veko (2) je konštruované tak, že má úzky kónický tvar, ktorý presahuje kónicitu sedla (5) tak, že veko (2) sa stýka so sedlom (5) povrchom tvoriacim kružnicu. Hriadeľ (12) je spojený so spodnou časťou veka (2) a je umiestnený centricky proti otvoru (7) tak, že sa môže otáčať. Čap (12) vyčnieva z boku hriadeľa (12), je menší ako žliabok (8) v sedle (5) a tým môže byť vedený prostredníctvom žliabku (8). Hriadeľ (12) je pohyblivo uložený v spomínanom vedení (11), ak je veko (2) uložené v sedle (5). Najmenej jedna priehlbina (14) je vytvorená na povrchu veka (2) na umožnenie nasadenia a sňatia veka (2).  
 (74) Juran Svetozár, JUDr., Bratislava, SK;

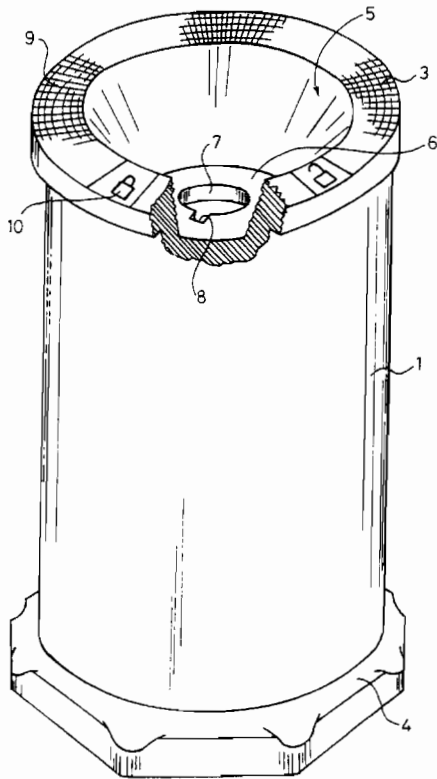

7 (51) E 03C 1/29, E 03D 9/04

(21) 1102-2000

(71) Hutterer & Lechner Kommanditgesellschaft, Himberg bei Wien, AT;

(72) Rittmann Anton, Rauchenwarth, AT;

(54) Odtok

(22) 21.07.2000

(32) 22.07.1999

(31) A 1272/99

(33) AT

(57) Stavebnica na vytvorenie vodného pachového uzáveru je tvorená kombináciou dvoch konštrukčných prvkov: prvého konštrukčného prvku (11) vytvoreného ako známy prstencový žľab tvorený hore otvoreným, ako jeden kus vytvoreným žľabovým telesom s prierezom tvaru „U“, a druhého konštrukčného prvku (25) vytvoreného známym spôsobom ako zvonovité teleso, ktorého okraj zasahuje do prstencového žľabu.

(74) Hörmannová Zuzana, Ing., Bratislava, SK;

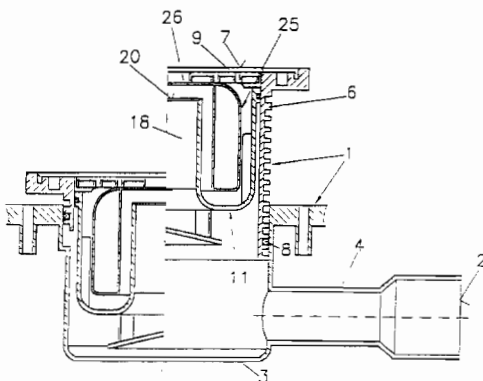

7 (51) E 04B 2/96

(21) 621-2000

(71) Sjölander Oliver, Köping, SE;

(72) Sjölander Oliver, Köping, SE;

(54) Stenový obklad

(22) 28.10.1998

(32) 29.10.1997

(31) 9703954-9

(33) SE

(86) PCT/SE98/01954, 28.10.1998

(57) Stenový obklad obsahuje pozdĺžne obkladové dlaždice (15) a montážne profily (10) na pripevňovanie na stenu budovy a na uloženie obkladových dlaždíc (15) tak, že sú dlaždice umiestnené nad sebou a pozdĺžny rozmer je v horizontálnom smere, vo vertikálnom smere navzájom priliehajú a prekrývajú sa. Každá obkladová dlaždica (15) má na svojej prednej strane pozdĺž horného okraja polo - drážkové vybranie (15A); predný doskový diel (15B), od polo - drážkového vybratia k dolnému okraju obkladovej dlaždice. Každá obkladová dlaždica (15) má na svojej zadnej strane (15D) dole vystupujúce kotvové hrebeňové rebro (15E), paralelné s horným okrajom a dolným okrajom obkladovej dosky. Každý montážny profil (10) má aspoň jednu prírubu (12) s množstvom kotvových hákov (13) rozmiestnených v pozdĺžnom smere montážneho profilu a prispôbených na vzájomný záber s kotvovými hrebeňovými rebrami (15E). Dolný okraj kotvového hrebeňového rebra (15E) je od horného okraja obkladovej dlaždice (15) posunutý o vzdialenosť, ktorá nie je väčšia ako asi 0,4-násobok, výhodne 0,3-násobok celkovej výšky obkladovej dlaždice, a každý kotvový hák (13) má predný okraj vymedzený voľným okrajom (12B) príruby (12).

(74) Bezák Marián, Ing., Bratislava, SK;

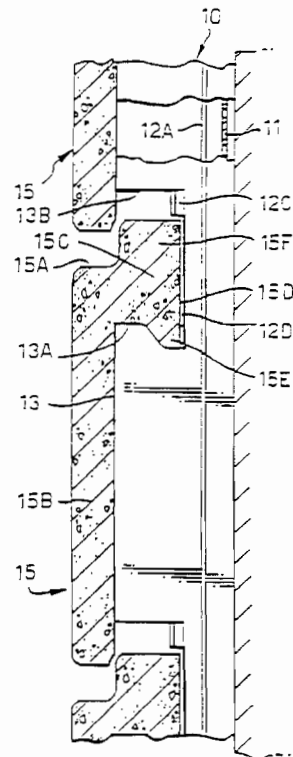

7 (51) E 04C 3/292

(21) 1029-2000

(71) HVG - Haaß Vertriebsgesellschaft für Bauelemente mbH, Weiterstadt, DE;

(72) Haaß Bernd, Weiterstadt, DE;

(54) **Nosný systém z priečkového nosníka a dreveného profilu**

(22) 06.07.2000

(32) 15.07.1999

(31) 199 33 101.4

(33) DE

(57) Nosný systém z priečkového nosníka, ktorý má dve paralelné tyče tvoriace spodný pás (10, 12) a jednu tyč tvoriacu horný pás (14), pričom tyče spodného pásu sú spojené s tyčou horného pásu pomocou diagonálnych tyčí (16, 18), ktoré sú na ich koncoch navzájom spojené pomocou oblúkových úsekov (20, 22) a z dreveného profilu (34), ktorý je usporiadaný na hornej strane horného pásu a upevnený pomocou upevňovacích prostriedkov, pričom horný pás je vzhľadom na vrcholy oblúkových úsekov posunutý oproti tyči spodného pásu smerom dovnútra, v drevenom profile sú vytvarované v rozostupe vybraní, do ktorých sa zasunú oblúkové úseky tak, že v podstate je zamedzené relatívnemu posunu, a minimálne jeden upevňovací čap (38) je vedený vnútri oblúkového úseku priečne na pozdĺžnu os dreveného profilu.

(74) Žovicová Viera, Mgr., Bratislava, SK;

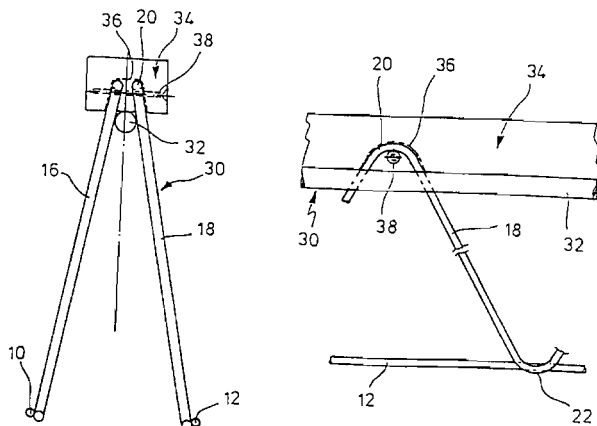

7 (51) E 06B 1/36, E 04D 13/02

(21) 926-2000

(71) VELUX Industri A/S, Søborg, DK;

(72) Edvardsen Allan, Skanderborg, DK;

(54) **Okno na namontovanie do strešnej konštrukcie a montážna konzola použitá pri tejto montáži**

(22) 15.06.2000

(32) 18.06.1999

(31) PA 1999 00868

(33) DK

(57) Okno (1) zahŕňajúce rám s viacerými rámovými členmi (2) a montážne konzoly (7). Každá montážna konzola má prvé rameno (7b) na spojenie s vonkajšou stranou rámového člena a druhé rameno (7a) v podstate kolmé na prvé rameno a spojené s prvým ramenom v spojovacom bode (7c). Vonkajšia strana rámo-

vých členov je vybavená pozdĺžnym značením (16) prechádzajúcim v pozdĺžnom smere rámového člena a montážne konzoly majú najmenej jedno značenie na spolupôsobenie s pozdĺžnym značením (16) rámového člena.

(74) Majlingová Marta, Ing., Bratislava, SK;

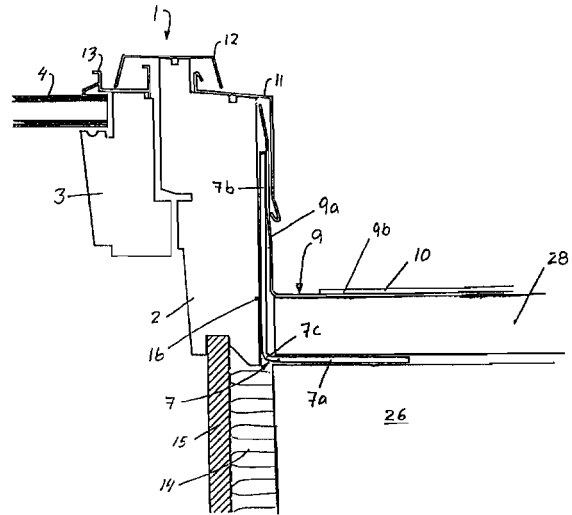

7 (51) E 06B 3/263

(21) 925-2000

(71) VELUX Industri A/S, Søborg, DK;

(72) Schlein Carsten, Esbjerg, DK;

(54) **Izolačný rám na vstavanie plochého strešného okna do šikmej strešnej konštrukcie**

(22) 15.06.2000

(32) 18.06.1999

(31) PA 1999 00873

(33) DK

(57) Izolačný rám (110) zahŕňa horný, spodný a bočné prvky (101), ktoré sú vyhotovené v podstate z dobre izolujúceho materiálu, a ploché strešné okno je v namontovanom stave usporiadané tak, aby svojím slepým rámom priliehalo k izolačnému rámu. Tento rám sa skladá z oddelených rámových prvkov a každý rámový prvok má taký prierez, že rám má cez prinajmenšom podstatnú časť svojho výškového smeru svetelný otvor, ktorý je väčší než vonkajšie rozmery slepého rámu. Rám je vybavený záberovými prostriedkami (130) na pevné držanie rámu na strešnej konštrukcii a/alebo na plochom strešnom okne.

(74) Majlingová Marta, Ing., Bratislava, SK;

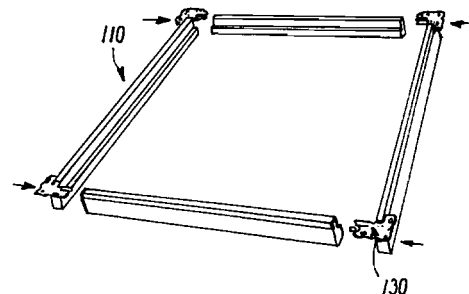

## 7 (51) E 06B 7/088

(21) 1048-99

(71) Czibulka Imrich, Ing., Nové Zámky, SK;

(72) Czibulka Imrich, Ing., Nové Zámky, SK;

(54) Bezpečnostné dvere panelákových bytov

(22) 30.07.1999

(57) Bezpečnostné dvere pozostávajú zo zvaranej kovovej konštrukcie vybavenej bezpečnostným alebo obvyčajným zámkom a privarenej k zárubni bez možnosti zvesenia. Do rámu zvaranej konštrukcie je upevnená priehľadná plastová doska a tesnenie.

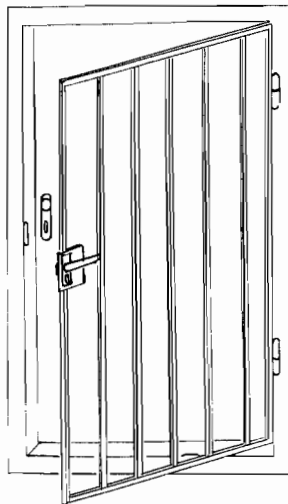

## Trieda F

## 7 (51) F 01B 3/10, F 04B 1/32

(21) 1267-2000

(71) Kleinedler Peter, Dubnica nad Váhom, SK; Kapitančíková Emília, Martin, SK; Kanis Ľubomír, Turčianske Teplice, SK;

(72) Kleinedler Peter, Dubnica nad Váhom, SK; Kapitančíková Emília, Martin, SK; Kanis Ľubomír, Turčianske Teplice, SK;

(54) Stroj s axiálnymi piestami

(22) 22.02.1999

(32) 24.02.1998

(31) 19807443.3

(33) DE

(86) PCT/IB99/00319, 22.02.1999

(57) Zariadenie s ústrojenstvom pohonu (14) a s nastavovacím ústrojenstvom (10) na šikmý disk (12), pri ktorom nastavovacie ústrojenstvo (10) obsahuje najmenej jeden nastavovací valec (24) s nastavovacím piestom (26) ovládaným regulačným tlakom a spolupôsobiacim so šikmým diskom (12), pričom nastavovací piest (26) má tvar dutého valca otvoreného smerom dovnútra, o ktorého uzatvorenú čelnú stranu (30) sa opiera tlačná skrutková pružina (28, 29) a v ktorom je uložený pomocný piest vybavený prírubou pôsobiaca ako tanier pružiny, pričom medzi uzatvorenou čelnou stranou (30) nastavovacieho piesta (26) a prírubou (36) sú uložené skrutkové pružiny (28, 29), ktoré odtláčajú prírubu (36) od čelnej strany (30), pri kto-

rom má pomocný piest tvar dutého kĺzného puzdra (34) a je posuvne uložený na axiálnej tyči (32) spojenej s uzatvorenou čelnou stranou (30) nastavovacieho piesta (26) a smeruje dovnútra nastavovacieho piesta (26).

(74) Čechvalová Dagmar, Bratislava, SK;

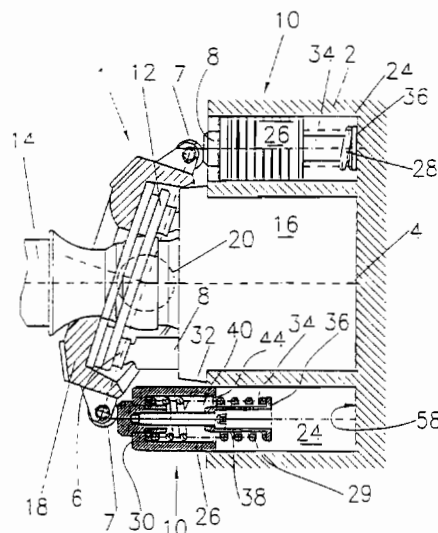

## 7 (51) F 01B 7/04

(21) 900-99

(71) Strelec Ján, Vigľaš, SK;

(72) Strelec Ján, Vigľaš, SK;

(54) Spaľovací štvortaktný motor so spolupracujúcimi súbežnými valcami

(22) 01.07.1999

(57) Štvortaktný motor s párnym počtom valcov pozostáva z najmenej dvoch valcov (1, 2), so súbežne sa pohybujúcimi piestami (13, 23) pracujúcimi s časovým posunom 360°, pričom každý z valcov (1, 2) je vybavený v dolnom úvrate kanálom (11, 21), ktorý ústi do spoločného ejektora (3). Kanály (11, 21) prebiehajú aspoň po časti obvodu valcov, pričom stena každého z valcov (1, 2) je vybavená aspoň jedným ďalším otvorom ústiacim do kanálov (11, 21).

(74) Majlingová Marta, Ing., Bratislava, SK;

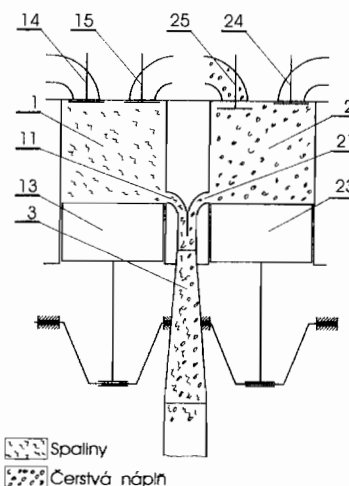

7 (51) F 01L 25/08, F 02D 13/02

(21) 816-99

(71) Žilinská univerzita, Žilina, SK;

(72) Fitz Pavel, Ing., PhD., Žilina, SK; Isteník Rastislav, Ing., PhD., Žilina, SK; Kukuča Pavol, prof. Ing., PhD., Žilina, SK;

(54) Ventilový rozvod spaľovacieho motora

(22) 16.06.1999

(57) Príslušný prvok ventilového rozvodu vo funkcii vlnovodu je vybavený magnetostrikčným meničom (1) a najmenej jedným magnetostrikčným transformátorom (2). Príslušným prvkom môže byť napríklad zdvíhacia tyčka (3), pri ktorej v dôsledku magnetostrikčného efektu dochádza k jej predĺženiu, pripočítavajúcemu sa k zdvíhu vačky.

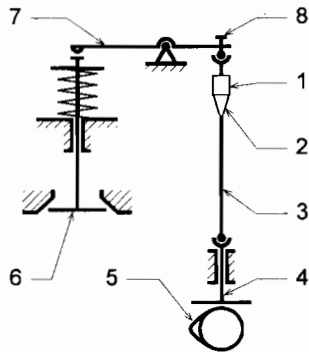

7 (51) F 02B 53/14

(21) 143-99

(71) Skočik Karol, Ing., Trenčín, SK;

(72) Skočik Karol, Ing., Trenčín, SK; Skočik Karol, Trenčín, SK;

(54) Spaľovací motor s rotačným spaľovacím priestorom

(22) 04.02.1999

(57) Zariadenie na pohon stacionárnych zariadení a vozidiel pozostáva zo statora (9), štartovacieho zariadenia (6) a riadiaceho systému (2). V statore (9) je vytvorená aspoň jedna komora (15) vybavená aspoň jedným nasávacím ventilom (1), aspoň jedným výfukovým ventilom (13) a aspoň jedným zapalovacím zariadením (8). Cez komoru (15) je v ložiskách (3) vedený dutý hriadeľ (14) vybavený na jednom konci prvým zotrvačníkom (12). V dutom hriadeľi (14) je súsovo otočne uložený vnútorný hriadeľ (5) vybavený na protiľahlom konci druhým zotrvačníkom. (4). Dutý hriadeľ (14) je pevne spojený s prvým segmentom (17) tvoreným dvomi plochými ramenami s vrcholmi (K) a (S) a vnútorný hriadeľ (5) je pevne spojený s druhým segmentom (18) tvoreným dvomi plochými ramenami s vrcholmi (O) a (C).

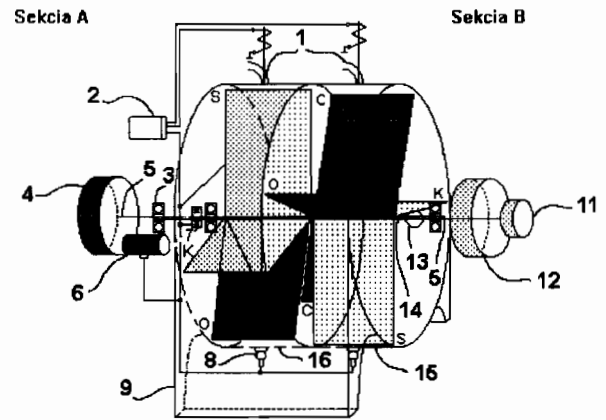

7 (51) F 04B 1/20

(21) 864-2000

(71) Kleinedler Peter, Dubnica nad Váhom, SK; Kapitančíková Emília, Martin, SK; Kanis Ľubomír, Turčianske Teplice, SK;

(72) Kleinedler Peter, Dubnica nad Váhom, SK; Kapitančíková Emília, Martin, SK; Kanis Ľubomír, Turčianske Teplice, SK;

(54) Stroj s axiálnymi piestami

(22) 07.12.1998

(32) 10.12.1997

(31) 197 54 593.9

(33) DE

(86) PCT/IB98/01941, 07.12.1998

(57) Zariadenie obsahuje šikmý disk (13), klzné pätky (9, 10), ložiskové panvy (25), pridržiavací krúžok (18) a hriadeľový krúžok (16) umiestnený na hriadeľi stroja (1), ktorého vyklenutá vonkajšia plocha (17) je v kontakte s vnútornou plochou pridržiavacieho krúžku (18), pričom úložné miesta (19, 20, 21) pridržiavacieho krúžku (18) a/alebo ložiskových paniev (25), a/alebo čelných plôch (27) klzných páteiek (9, 10) sú vyložené klzným materiálom (20, 26, 28). Klzné plochy (29) bubnových valcov (6) a klzná plocha (31) čelnej strany bubnových valcov (6) sú vystlaté klzným materiálom (30, 32). Výstelka z klzného materiálu na spodnej strane (23) pridržiavacieho krúžku (18) s úložnými piestami na klzné pätky je vyhotovená celoplošne.

(74) Čechvalová Dagmar, Bratislava, SK;

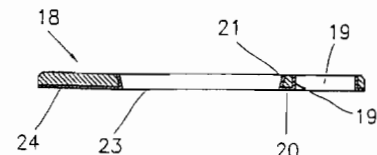

7 (51) F 04B 1/20

(21) 877-2000

(71) Kleinedler Peter, Dubnica nad Váhom, SK; Kapitančíková Emília, Martin, SK; Kanis Ľubomír, Turčianske Teplice, SK;

(72) Kleinedler Peter, Dubnica nad Váhom, SK; Kapitančíková Emília, Martin, SK; Kanis Ľubomír, Turčianske Teplice, SK;

**(54) Stroj s axiálnymi piestami**

(22) 07.12.1998

(32) 10.12.1997

(31) 197 54 594.7

(33) DE

(86) PCT/IB98/01944, 07.12.1998

(57) Stroj s axiálnymi piestami obsahujúci teleso stroja (1) a nosič (13), ktorý nesie šikmý disk (12) a ktorý sa môže natáčať okolo priečnej osi stroja (X) a ďalej je vybavený osovými čapmi (15, 16) uloženými priečne na pozdĺžnu os (Y) stroja v dvoch proti sebe umiestnených ložiskách (17, 18) v telese stroja (1), pri ktorom je vonkajší ložiskový krúžok (22) každého ložiska (17, 18) pomocou hlavice (24) priskrutkovej na telese stroja (1) stlačiteľný proti nákrúžku (19) osového čapu (15). Vonkajší obvod vonkajšieho ložiskového krúžku (22) sa pritom môže zväčšovať smerom dovnútra stroja a jeho hĺbka je väčšia ako dĺžka osového čapu (15, 16), pričom hlavica (24) je vybavená kónickou vnútornou kruhovou plochou (27) prispôbenu tvaru obvodovej plochy (23) vonkajšieho ložiskového krúžku (22).

(74) Čechvalová Dagmar, Bratislava, SK;

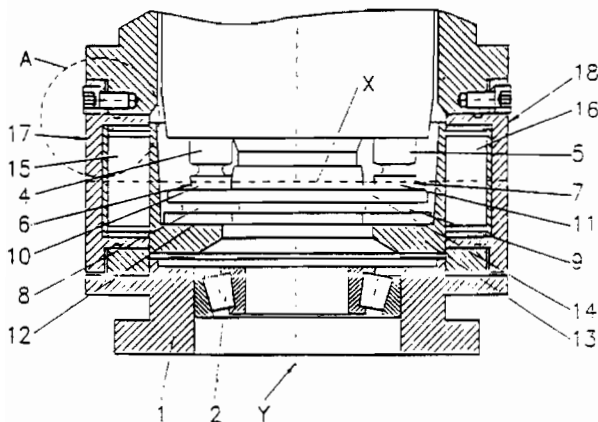
**7 (51) F 04B 1/20**

(21) 941-2000

(71) Kleinedler Peter, Dubnica nad Váhom, SK; Kapitančíková Emília, Martin, SK; Kanis Lubomír, Turčianske Teplice, SK;

(72) Kleinedler Peter, Dubnica nad Váhom, SK; Kapitančíková Emília, Martin, SK; Kanis Lubomír, Turčianske Teplice, SK;

**(54) Nosič šikmého disku na stroj s axiálnymi piestami**

(22) 07.12.1998

(32) 18.12.1997

(31) 19756277.9

(33) DE

(86) PCT/IB98/01943, 07.12.1998

(57) Nosič (11) šikmého disku (10) stroja s axiálnymi piestami, ktorého duté teleso je vybavené na čele uzatváracím krytom (12) vyhotoveným ako jeden kus s nosičom (11), kde nosič (11) je vybavený vonkajším závitom (21), ktorý je prispôbšený na prevádzkové spojenie s vnútorným závitom (22) telesa stroja (1).

Medzi nosičom (11) a uzatváracím krytom (12) je príruha (17), ktorej plocha privrátená k telesu stroja (1) prilieha na čelnú stranu telesa stroja (1). Nosič (11) má radiálnu zvonku otvorenú tesniacu drážku (20), ktorá sa v prevádzkovom stave nosiča (11) nachádza vnútri telesa stroja (1). Drážka (20) je vyhotovená v mieste medzi šikmým diskom (10) a prírubou (17). Vonkajší priemer príruby (17) nie je väčší ako vonkajší priemer telesa stroja (1). Stroj s axiálnymi piestami s telesom stroja rúrkového tvaru, nosičom na šikmý disk a uzatváracím krytom uzatvárajúcim čelnú stranu telesa stroja obsahuje nosič podľa jedného z uvedených uskutočnení.

(74) Čechvalová Dagmar, Bratislava, SK;

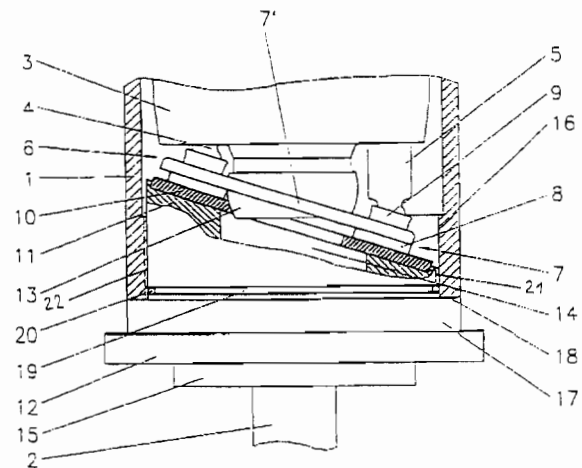
**7 (51) F 04B 39/12**

(21) 507-2000

(71) DANFOSS COMPRESSORS GMBH, Flensburg, DE;

(72) Svendsen Morten, Rødekro, DK; Iversen Frank Holm, Padborg, DK;

**(54) Chladiaci kompresor a spôsob jeho montáže**

(22) 07.04.2000

(32) 09.04.1999

(31) 199 15 918.1

(33) DE

(57) Chladiaci kompresor obsahuje blok valca (1), ventilovú doštičku (4), rúru pripojiteľnú alebo pripojenú k tlmiču nasávania, vrchnák (2) uzatvárajúci ventilovú doštičku (4), prvé tesnenie (3) medzi vrchnákom a ventilovou doštičkou a druhé tesnenie (5) medzi ventilovou doštičkou a blokom valca. Pri montáži chladiaceho kompresora je potrebné zabezpečiť to, aby bol prietokový odpor nasávacieho plynu redukovaný do tej miery, ako je to len možné. Kvôli tomu má každý z nasledujúcich párov komponentov vrchnák (2) a rúra (29), rúra (29) a ventilová doštička (4), ako aj ventilová doštička (4) a blok valca (1) nastavovacie zariadenie na tieto komponenty s najmenej dvomi vodiacimi prvkami a komponenty (2, 29, 4, 1) sú zmontované v smere, ktorý je v zásade paralelný s vodiacimi prvkami.

(74) Hörmannová Zuzana, Ing., Bratislava, SK;



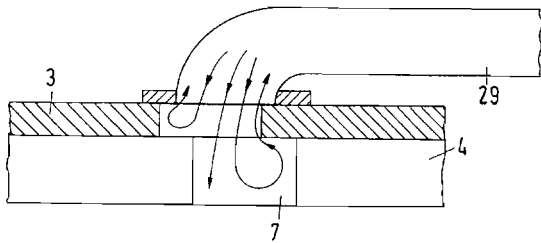

7 (51) F 04D 29/18

(21) 259-2000

(71) WARMAN INTERNATIONAL LIMITED, Artarmon, AU;

(72) Burgess Kevin Edward, Carlingford, AU;

(54) Obežné koleso čerpadla a spôsob jeho výroby

(22) 24.08.1998

(32) 26.08.1997

(31) PO 8794

(33) AU

(86) PCT/AU98/00677, 24.08.1998

(57) Obežné koleso (10) má prednú bočnicu (12) a zadnú bočnicu (14), kde sa tieto bočnice (12,14) nachádzajú v určitej vzdialenosti od seba, a tým medzi sebou vytvárajú určitý počet priechodov, ktoré sú oddelené určitým počtom lopatiek (15) obežného kolesa, z ktorých každá má vonkajšie ostrie (19) vedúce medzi prednou bočnicou (12) a zadnou bočnicou (14), pričom toto obežné koleso (10) má vonkajší priemer D. Spôsob úpravy obsahuje kroky uskutočnenia orezania vonkajšieho ostria (19) lopatiek (15) obežného kolesa (10) tak, aby vonkajší priemer  $D_1$  prednej bočnice (12) bol menší ako vonkajší priemer  $D_2$  zadnej bočnice (14). Obežné koleso (10) čerpadla sa upravuje tak, aby sa dosahovali zvolené prevádzkové výkonové parametre.

(74) Patentservis Bratislava, a. s., Bratislava, SK;

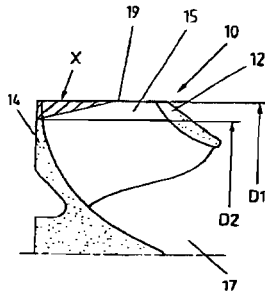

7 (51) F 25B 41/00

(21) 747-2000

(71) DANFOSS COMPRESSORS GMBH, Flensburg, DE;

(72) Iversen Frank Holm, Padborg, DK; Bjerre Preben, Sønderborg, DK;

(54) Prívodné potrubie nasávacieho plynu na chladiaci kompresor

(22) 19.05.2000

(32) 22.05.1999

(31) 199 23 733.6

(33) DE

(57) Prívodné potrubie (1) nasávacieho plynu na chladiaci kompresor má oblúkovito zahnutú časť (4) dráhy (2) vedenia plynu, ktorá spája vstupnú časť (3) dráhy vedenia plynu s výstupnou časťou (5). Rozšírenie (11) vo forme odskoku (12) je umiestnené na vnútornej strane oblúkovitej časti dráhy vedenia plynu. Oblúkovito zahnutá časť (4) obzvlášť dobre prilieha na výstupnom konci k ventilovej doštičke (7) kompresora, pričom táto ventilová doštička (7) má otvor na nasávací plyn (6). Vonkajšia strana oblúkovitej časti dráhy (2) vedenia plynu je bezodporová. Výška odskoku (H) je v rozmedzí od 0,3- do 1,0-násobku a dĺžka odskoku (L) je v rozmedzí od 0,2- do 1,0-násobku hydraulického priemeru (d) výstupnej časti (5). Výsledkom toho je, že nevyhnutná recirkulácia prietoku je umiestnená na také miesto, kde je jej nežiaduci vplyv obmedzený.

(74) Hörmannová Zuzana, Ing., Bratislava, SK;

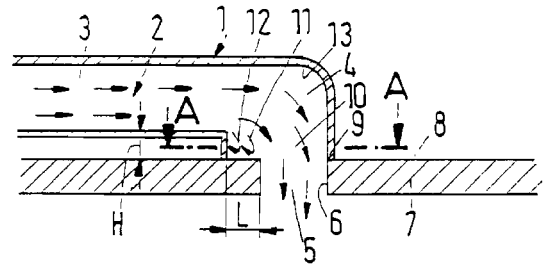

7 (51) F 25C 1/24, B 65D 30/24

(21) 838-2000

(71) UNIGREEN INTERNATIONAL A/S, Vedbaek, DK;

(72) Vangedal-Nielsen Erling, Vedbaek, DK;

(54) Vrečko na kocky ľadu a spôsob jeho výroby

(22) 09.12.1998

(32) 11.12.1997

(31) PA 1997 01443

(33) DK

(86) PCT/DK98/00539, 09.12.1998

(57) Vrečko na kocky ľadu obsahuje dve plošné fóliové vrstvy (12, 14, 12<sup>I</sup>, 14<sup>I</sup>) vymedzené obvodovými spojmi (20, 21, 21a, 21b) prechádzajúcimi pozdĺž väčšej časti vonkajšieho obvodu fóliových vrstiev s výnimkou obvodovej oblasti tvoriacej vstupný otvor vrečka (10). Ich obvodový spoj spojuje vzájomne fóliové vrstvy dokopy a vymedzujú vnútornú komoru, ktorá je rozdelená do niekoľkých oddielov na kocky ľadu vymedzených samostatnými spojmi (22, 23, 24, 25, 29) fóliových vrstiev. Vstupný kanál prechádza od vstupného otvoru do vnútornej komory vrečka, čím je umožnený prístup z okolia do vnútornej komory vrečka vstupným kanálom. Každý zo samostatných spojov (22, 23, 24, 25, 29) je tvorený radom jednotlivých

spojov (22, 23, 24, 25, 29) s takou pevnosťou spojov a s takou vymedzenou dĺžkou plochy, aby jednotlivé spoje neboli roztrhnuté, ak sú fóliové vrstvy (12, 14, 12<sup>I</sup>, 14<sup>I</sup>) vystavené oddeľovacej sile, ale nastane odtrhnutie perforácií (44) v jednej z fóliových vrstiev (12, 14, 12<sup>I</sup>, 14<sup>I</sup>) pozdĺž obvodu jednotlivých spojov. Tým sa získa vrecko na kocky ľadu, ktoré sa ľahko roztrhne.

(74) Rott, Růžička, Guttman, v. o. s., Bratislava, SK;

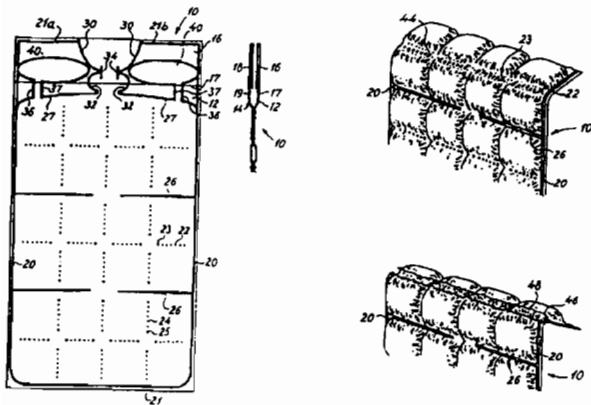

7 (51) F 25D 17/06

(21) 1006-99

(71) Fischer Fritz-Udo, Ötzingen-Sainerholz, DE;

(72) Strassburger Jörg, Limburg a. d. Lahn, DE;

(54) **Zásuvkový chladiaci regál**

(22) 23.07.1999

(32) 23.07.1998

(31) 198 33 196.7

(33) DE

(57) Zariadenie má chladiaci agregát, umiestnený v spodnej časti, s kondenzátorom (45) na odvod ohriateho prúdu (39) vzduchu kanálom oddelene od prúdu (26) chladiaceho vzduchu na chladenie úžitkového priestoru chladiaceho regála do okolia. Kanál na odvod ohriateho prúdu (39) vzduchu tvorí súčasť chladiaceho regála, pričom kanál má spodnú časť vytvorenú ako zbernú rúrku (40), ktorá je umiestnená pozdĺž zadnej steny chladiaceho regála nahor na stenu (42) veľa chladiaceho regála a ústi do rozbočky (44). Pritom k rozbočke (44) je pripojený výstup (50) do okolia a taktiež zariadenie na rekuperáciu tepla na odvedenie teplého prúdu (39) vzduchu pomocou rozbočky (44) buď do okolia alebo k zariadeniu na rekuperáciu tepla.

(74) Tomeš Pavol, Ing., Bratislava, SK;

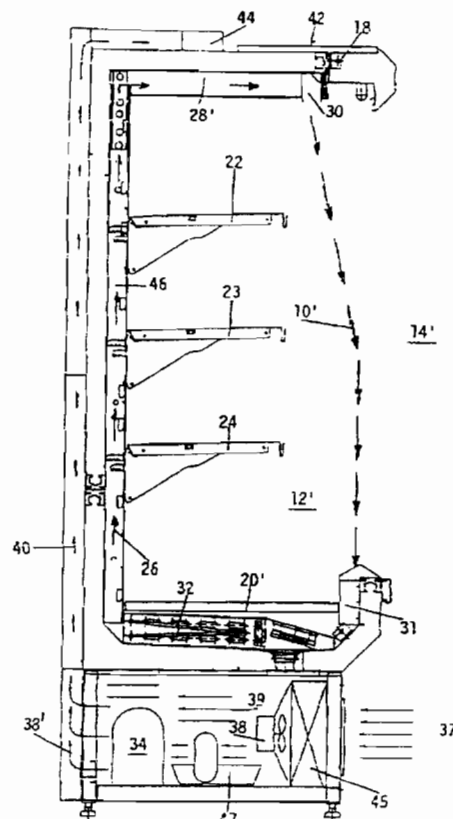

### Triada G

7 (51) G 05B 19/10, 23/02

(21) 1323-2000

(71) Siemens Aktiengesellschaft, München, DE;

(72) Röben Uwe, Adelsdorf, DE; Kleiner Michael, Hamburg, DE; Sturm Adolf, Hamburg, DE;

(54) **Spôsob a zariadenie na spracovanie údajov technického systému, uložených v rôznych pamätiach podľa ich druhu**

(22) 26.01.1999

(32) 09.03.1998

(31) 198 10 045.0

(33) DE

(86) PCT/DE99/00198, 26.01.1999

(57) Obzvlášť jednoduché volenie dát vo všetkých fázach prevádzky technického systému (1) sa podľa vynálezu dosiahne spôsobom spracovania údajov technického systému (1), uložených v rôznych pamätiach podľa ich druhu, ktorý je charakteristický tým, že tak funkčné skupiny (FP) na riadenie prevádzky, ako aj funkčné skupiny (FA) technického systému (1) sú priradené na výberové pole (44, 44A, 44B) spoločnej výberovej masky, pričom zvolením jedného výberového poľa (44, 44A, 44B) sú zvolené zodpovedajúce údaje (PD) o prevádzke, podstatnej na riadenie prevádzky technického systému (1), alebo údaje (AD) o technickom systéme (1), podstatné na technický systém (1), a sú zobrazené v ďalšej zobrazovacej úrovni (D1) až (D4).

(74) Bušová Eva, JUDr., Bratislava, SK;

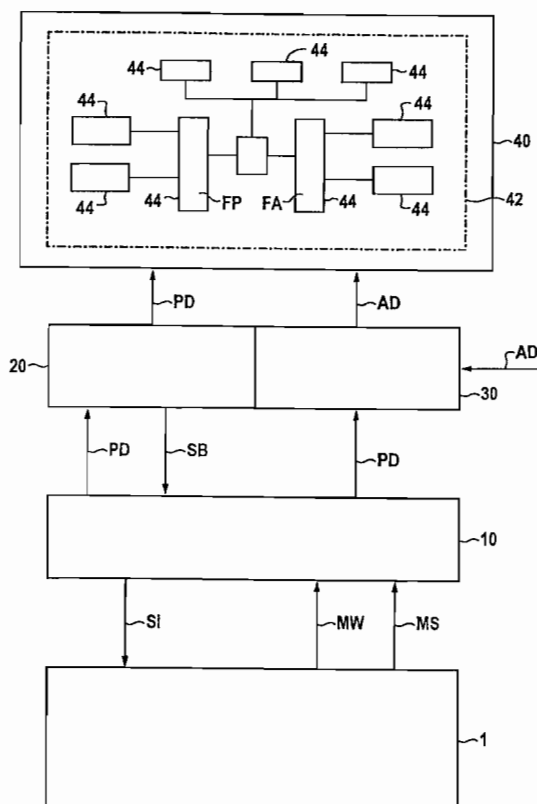

**Trieda H**

7 (51) H 02K 15/16, F 04B 35/04

(21) 1182-2000

(71) VERDICHTER OE. GES. MBH, Fürstenfeld, AT;

(72) Brabek Walter, Jennersdorf, AT; Hirtzi Josef, Bad Waltersdorf, AT;

(54) **Hermeticky zapuzdrený kompresor**

(22) 27.01.1999

(32) 28.01.1998

(31) A 134/98

(33) AT

(86) PCT/AT99/00020, 27.01.1999

(57) Zariadenie je určené na chladiarenské zariadenia menších veľkostí, s uzatvoreným čelným vinitím a so skriňou kompresora, v ktorej sú plášť (10) valca s nastavcom (25) a elektromotor (6) usporiadané vo vzájomnom spriahnutí a montážne uložené v skriní kompresora prostredníctvom úložných prostriedkov (4, 20, 19). Z dôvodu zaistenia alternatívneho spôsobu nastavovania a kontrolovania vzduchovej medzery, ktorý umožňuje uskutočnenie presného nastavovania vzduchovej medzery dokonca i v prípade usporiadania uzatvoreného čelného vinitia, je nastavec (25) plášťa (10) valca vybavený priechodnými vybrániami (13), cez ktoré sa môže do stredového vrtania statora zavádzať cylindrický plášť montážneho prípravku (24) na kompletizovanie a polohovanie pokojového hriadeľa (3), plášťa (10) valca a rotora (1) so statorom (8).

(74) Hörmannová Zuzana, Ing., Bratislava, SK;

7 (51) G 21F 9/06, 9/10

(21) 637-2000

(71) British Nuclear Fuels plc, Warrington, Cheshire, GB;

(72) Smith Alexander Hamilton, Seascale, Cumbria, GB;

Rance Peter Jonathan Watson, Sellafield, Seascale, GB;

Milner Timothy Nicholas, Seascale, Cumbria, GB;

Easthope Alastair McLeod, Seascale, Cumbria, GB;

(54) **Spôsob spracovania organických materiálov**

(22) 28.10.1998

(32) 05.11.1997

(31) 9723258.1

(33) GB

(86) PCT/GB98/03218, 28.10.1998

(57) Opísaný je postup na spracovanie roztoku používaného na dekontamináciu rádioaktívne zamoreného povrchu, pričom roztok obsahuje rádioaktívne kovové ióny a organické komplexačné činidlo. Postup obsahuje spracovanie roztoku činidlom vhodným na deštrukciu komplexačného činidla a obsahujúcim kov schopný existencie vo viac ako jednom oxidačnom stave. pH získaného roztoku sa potom zvýši na úroveň, pri ktorej sa kov činidla vyzráža alebo flokuluje z roztoku. Činidlom môže byť napríklad Fentonovo činidlo a roztok sa môže dodatočne spracovať elektromagnetickým žiarením.

(74) Žovicová Viera, Mgr., Bratislava, SK;

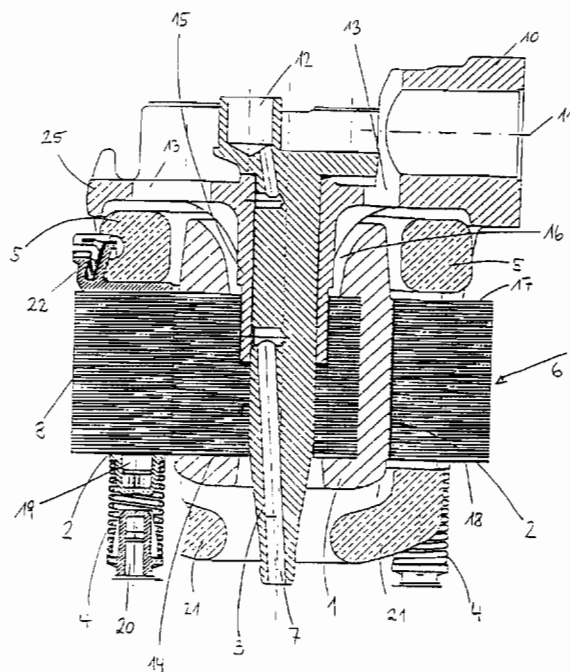

7 (51) H 02M 3/26, 3/22

(21) 851-99

(71) Technická univerzita v Košiciach, Košice, SK;

(72) Dudrík Jaroslav, doc. Ing., CSc., Košice, SK;

(54) **Obvody na zníženie spínacích strát v krajných stavoch meniča**

(22) 18.06.1999

(57) Obvody na zníženie spínacích strát v krajných stavoch meniča (24), predovšetkým v stave naprázdno alebo nakrátko tvorené transformátorom (11), ktorého primárne vinutie je pripojené na stred kapacitného deliča tvoreného kondenzátormi (12) a (13) a stred prvej vetvy striedača v mostíkovom zapojení. Sekundárne vinutie transformátora (11) je pripojené cez pomocný usmerňovač (15) na výstupný premost'ovací kondenzátor (19).

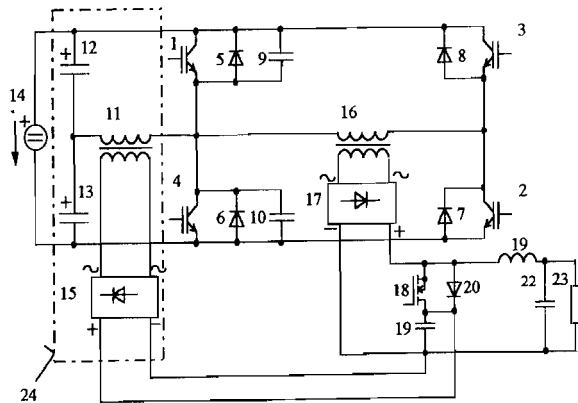

## FG4A

## Udelené patenty

281181	F 16D 3/12	281204	B 61F 3/04	281227	C 07D 233/64	281250	C 07D 211/22
281182	A 01N 37/06	281205	C 07D 217/02	281228	C 04B 7/00	281251	C 12N 15/12
281183	C 07C 271/22	281206	B 61F 5/00	281229	C 07H 19/167	281252	A 61K 31/4178
281184	C 07C 311/19	281207	A 61K 7/16	281230	C 07D 401/12	281253	F 16B 7/04
281185	C 08G 69/18	281208	F 16B 13/02	281231	C 07H 19/02	281254	A 61K 31/395
281186	A 23L 1/22	281209	A 23L 1/22	281232	C 07D 413/04	281255	B 61D 17/12
281187	F 41A 3/56	281210	D 21F 2/00	281233	C 07D 211/20	281256	B 61D 17/08
281188	A 01N 43/82	281211	C 07K 5/02	281234	A 61M 35/00	281257	C 07C 323/25
281189	A 01N 37/02	281212	C 07F 9/38	281235	D 03D 37/00	281258	C 07D 213/38
281190	G 07F 17/34	281213	C 07C 219/24	281236	C 07D 201/16	281259	G 01N 5/00
281191	A 61M 15/00	281214	A 61K 31/445	281237	B 02C 13/28	281260	C 08G 18/62
281192	A 01N 25/10	281215	A 23G 9/20	281238	A 61K 39/106	281261	C 07C 5/13
281193	A 61K 47/38	281216	G 03H 1/02	281239	C 08G 14/08	281262	A 61K 9/00
281194	C 07D 223/20	281217	C 01B 3/36	281240	C 07C 259/06	281263	C 07C 227/38
281195	C 07D 207/14	281218	C 21D 9/52	281241	E 01D 6/00	281264	B 07B 1/54
281196	C 07D 501/02	281219	C 07D 281/10	281242	B 61D 39/00	281265	B 61F 3/16
281197	C 07D 401/12	281220	F 16H 37/02	281243	C 07D 403/06	281266	C 12N 9/74
281198	C 07D 295/14	281221	A 61M 5/50	281244	C 07D 401/00	281267	C 10G 50/02
281199	C 07D 213/70	281222	C 07D 413/10	281245	H 04B 7/08	281268	B 29C 47/72
281200	C 07H 17/08	281223	A 61F 13/62	281246	C 07D 295/12	281269	C 08L 23/10
281201	A 01B 49/02	281224	A 61K 9/24	281247	C 07D 417/12	281270	H 04J 3/24
281202	A 61K 9/30	281225	B 32B 3/00	281248	B 60F 1/04		
281203	B 62D 37/04	281226	C 07J 71/00	281249	C 07D 411/04		

7 (51) **A 01B 49/02, 35/14, 29/04, 63/111**

(11) **281201**

(40) 11.05.1994

(21) 1213-93

(73) Lemken GmbH & Co. KG, Alpen, DE;

(72) Van Laak Theo, Ing. grad., Kalkar, DE;

(54) **Kyprič s priradenou jednotkou s taniermi a drviacim valcom**

(22) 01.11.1993

(31) P 4236983.5

(32) 02.11.1992

(33) DE

(74) Obertáš Július, Ing., Bratislava, SK;

(73) Bencsits Franz, Zürich, CH; Perycut-Chemie AG, Zürich, CH;

(72) Bencsits Franz, Zürich, CH;

(54) **Použitie kompozície obsahujúcej predkondenzát kokosovej mastnej kyseliny ako repelentu proti hmyzu**

(22) 27.07.1993

(31) P 42 26 581.9

(32) 11.08.1992

(33) DE

(86) PCT/EP93/02003, 27.07.1993

(74) Guniš Jaroslav, Mgr., Bratislava, SK;

7 (51) **A 01N 25/10**

(11) **281192**

(40) 11.07.1995

(21) 450-95

(73) SHELL INTERNATIONALE RESEARCH MAATSCHAPPIJ B. V., The Hague, NL;

(72) Wedlock David John, Nr. Tonbridge, Kent, GB; De Lind van Wijngaarden Gerhard, The Hague, NL;

(54) **Spôsob výroby pevnej kompozície činidla na ochranu úžitkových rastlín, ktorá rýchlo disperguje vo vode**

(22) 06.10.1993

(31) 92309173.0

(32) 08.10.1992

(33) EP

(86) PCT/EP93/02770, 06.10.1993

(74) Bušová Eva, JUDr., Bratislava, SK;

7 (51) **A 01N 37/06, 37/02, (A 01N 37/06, 65:00, 31:02) (A 01N 37/02, 65:00, 31:02)**

(11) **281182**

(40) 11.01.1995

(21) 1010-94

(73) Bencsits Franz, Zürich, CH; Perycut-Chemie AG, Zürich, CH;

(72) Bencsits Franz, Zürich, CH;

(54) **Repelent proti hmyzu**

(22) 24.02.1993

(31) P 42 06 090.7

(32) 27.02.1992

(33) DE

(86) PCT/EP93/00427, 24.02.1993

(74) Guniš Jaroslav, Mgr., Bratislava, SK;

7 (51) **A 01N 37/02**

(11) **281189**

(40) 11.07.1995

(21) 151-95

7 (51) **A 01N 43/82, C 07D 285/14, 417/12**

(11) **281188**

(40) 18.01.2001

(21) 5703-88

(73) NOVARTIS AG, Basel, CH;

(72) Schurter Rolf, Dr., Binningen, CH; Kunz Walter, Dr., Oberwil, CH; Nyfeler Robert, Dr., Basle, CH;

- (54) **Prostriedok na imunizáciu rastlín, deriváty 1,2,3-benzotiadiazolu, spôsob ich výroby a medziprodukt na ich výrobu**  
 (22) 19.08.1988  
 (31) 3229/87-2  
 (32) 21.08.1987  
 (33) CH  
 (74) Čechvalová Dagmar, Bratislava, SK;
- 7 (51) **A 23G 9/20, 3/02, 9/28**  
 (11) **281215**  
 (40) 10.12.1997  
 (21) 796-97  
 (73) UNILEVER NV, AL Rotterdam, NL;  
 (72) Biggs Donald Reginald, Sharnbrook, Bedford, GB; Binley Gary Norman, Kettering, Northampton, GB; Sawant Vijay Arjun, Wellingborough, Northampton, GB; Ward Anthony Bernard, Rushden, Northampton, GB;
- (54) **Spôsob dávkovania reprodukovateľných množstiev prevzdušnenej deformovateľnej zmesi**  
 (22) 21.11.1995  
 (31) 94309769.1  
 (32) 23.12.1994  
 (33) EP  
 (86) PCT/EP95/04607, 21.11.1995  
 (74) Majlingová Marta, Ing., Bratislava, SK;
- 7 (51) **A 23L 1/22, 1/227**  
 (11) **281209**  
 (40) 12.04.1995  
 (21) 1122-94  
 (73) SOCIETE DES PRODUITS NESTLE S. A., Vevey, CH;  
 (72) Heyland Sven, Weiningen, CH; Schilo Diederich, Klingenberg, DE;
- (54) **Spôsob výroby aromatizačného prostriedku**  
 (22) 19.09.1994  
 (31) 2836/93-3  
 (32) 21.09.1993  
 (33) CH  
 (74) Majlingová Marta, Ing., Bratislava, SK;
- 7 (51) **A 23L 1/22**  
 (11) **281186**  
 (40) 11.01.1995  
 (21) 1149-94  
 (73) Givaudan Roure (International) SA, Vernier-Geneva, CH;  
 (72) Wampler Daniel J., Cincinnati, OH, US; Soper Jon C., Huber Heights, OH, US;
- (54) **Spôsob výroby vodnej zmesi s kapsulami aromatického oleja**  
 (22) 30.03.1993  
 (31) 07/859 934  
 (32) 30.03.1992  
 (33) US  
 (86) PCT/US93/02926, 30.03.1993  
 (74) Guniš Jaroslav, Mgr., Bratislava, SK;
- 7 (51) **A 61F 13/62, 13/15, A 44B 18/00**  
 (11) **281223**  
 (40) 07.12.1994  
 (21) 1296-93  
 (73) THE PROCTER AND GAMBLE COMPANY, Cincinnati, OH, US;  
 (72) Goulait David Joseph Kenneth, Cincinnati, OH, US;
- (54) **Upevňovacia súčasť pre absorpčné výrobky**  
 (22) 04.05.1992  
 (31) 703 426  
 (32) 20.05.1991  
 (33) US  
 (86) PCT/US92/03720, 04.05.1992  
 (74) Patentservis Bratislava, a. s., Bratislava, SK;
- 7 (51) **A 61K 7/16**  
 (11) **281207**  
 (40) 18.01.2001  
 (21) 7510-89  
 (73) Colgate-Palmolive Company, New York, NY, US;  
 (72) Nabi Nuran, North Brunswick, NJ, US; Gaffar Abdul, Princeton, NJ, US; Afflitto John, Brookside, NJ, US; Stringer Orum, Yardley, PA, US; Principe Michael, East Windsor, NJ, US; Robinson Richard S., Piscataway, NJ, US; Miller Jeffrey, Sayreville, NJ, US; Potini Chimpiramma, East Brunswick, NJ, US; Colins Michael Allan, Keyport, NJ, US; Shackil Theresa Gabrielle, Vincentown, NJ, US;
- (54) **Zostava zahŕňajúca dávkovací zásobník a jeho obsah**  
 (22) 28.12.1989  
 (31) 291,712, 398,592, 398,606, 410,682, 398,566, 398,605, 399,669, 427,660  
 (32) 29.12.1988, 25.08.1989, 25.08.1989, 21.09.1989, 25.08.1989, 25.08.1989, 25.08.1989, 26.10.1989  
 (33) US, US, US, US, US, US, US, US  
 (74) Hörmannová Zuzana, Ing., Bratislava, SK;
- 7 (51) **A 61K 9/00**  
 (11) **281262**  
 (40) 06.08.1997  
 (21) 1593-96  
 (73) Gergely Gerhard, Wien, AT;  
 (72) Gergely Gerhard, Wien, AT; Gergely Irmgard, Wien, AT; Gergely Thomas, Wien, AT;
- (54) **Farmaceutický prostriedok a spôsob jeho prípravy**  
 (22) 19.05.1995  
 (31) 1890/94.0  
 (32) 15.06.1994  
 (33) CH  
 (86) PCT/EP95/01904, 19.05.1995  
 (74) Majlingová Marta, Ing., Bratislava, SK;
- 7 (51) **A 61K 9/24, 9/32, 9/36**  
 (11) **281224**  
 (40) 04.02.1998  
 (21) 805-97  
 (73) MERCK & CO., INC., Rahway, NJ, US;

- (72) Rork Gerald S., Rahway, NJ, US; Pipkin James D., Rahway, NJ, US;
- (54) Prostriedok na dávkovanie liečiva s riadenou produkciou *in situ* a spôsob jeho výroby**
- (22) 18.12.1995  
(31) 363 451  
(32) 22.12.1994  
(33) US  
(86) PCT/US95/16530, 18.12.1995  
(74) Majlingová Marta, Ing., Bratislava, SK;
- 
- 7 (51) A 61K 9/30, 31/44, 47/18**  
**(11) 281202**  
(40) 08.10.1997  
(21) 1261-96  
(73) ASTRA AKTIEBOLAG, Södertälje, SE;  
(72) Lundberg Per Johan, Mölndal, SE; Lövgren Kurt, Mölnlycke, SE;
- (54) Spôsob prípravy orálneho farmaceutického prípravku**
- (22) 09.02.1996  
(31) 9500478-4  
(32) 09.02.1995  
(33) SE  
(86) PCT/SE96/00161, 09.02.1996  
(74) Žovicová Viera, Mgr., Bratislava, SK;
- 
- 7 (51) A 61K 31/395, C 07D 209/96**  
**(11) 281254**  
(40) 04.06.1997  
(21) 886-96  
(73) SMITHKLINE BEECHAM CORPORATION, Philadelphia, PA, US;  
(72) Dagger Raymond E., Warminster, PA, US; Grady Carolyn W., Philadelphia, PA, US;
- (54) Dimaleát N,N-dietyl-8,8-dipropyl-2-azaspiro[4.5]dekán-2-propánamínu, farmaceutický prostriedok s jeho obsahom a jeho použitie**
- (22) 08.07.1996  
(31) 60/001 139, 60/016 065  
(32) 13.07.1995, 23.04.1996  
(33) US, US  
(74) Majlingová Marta, Ing., Bratislava, SK;
- 
- 7 (51) A 61K 31/445, 9/00, 47/48**  
**(11) 281214**  
(40) 04.12.1996  
(21) 1004-96  
(73) SMITHKLINE BEECHAM PLC, Brentford, Middlesex, GB;  
(72) Leonard Graham Stanley, Welwyn Garden City, Hertfordshire, GB; Cooper David, Welwyn Garden City, Hertfordshire, GB;
- (54) Perorálny kvapalný farmaceutický prostriedok, spôsob jeho výroby a jeho použitie**
- (22) 30.01.1995  
(31) 9402029.4  
(32) 03.02.1994  
(33) GB  
(86) PCT/EP95/00319, 30.01.1995  
(74) Majlingová Marta, Ing., Bratislava, SK;
- 
- 7 (51) A 61K 31/4178, C 07D 409/06**  
**(11) 281252**  
(40) 10.08.1994  
(21) 135-94  
(73) SMITHKLINE BEECHAM CORPORATION, Philadelphia, PA, US;  
(72) Keenan Richard McCulloch, Malvern, PA, US; Weinstock Joseph, Phoenixville, PA, US;
- (54) Metánsulfonát (E)-3-[2-n-butyl-1-((4-karboxy-fenyl)metyl)-1H-imidazol-5-yl]-2-(2-tienyl)metyl kyseliny 2-propénovej, spôsob jeho prípravy, farmaceutická kompozícia s jeho obsahom a jeho použitie**
- (22) 12.08.1992  
(31) 746,262  
(32) 14.08.1991  
(33) US  
(86) PCT/US92/06734, 12.08.1992  
(74) Majlingová Marta, Ing., Bratislava, SK;
- 
- 7 (51) A 61K 39/106, C 07K 14/205**  
**(11) 281238**  
(40) 06.07.1994  
(21) 1412-93  
(73) OraVax, Inc., Cambridge, MA, US;  
(72) Czinn Steven James, Cleveland Heights, OH, US; Nedrud John Gilbert, Shaker Heights, OH, US;
- (54) Očkovacia látka, bunková línia a monoklonálna protilátka**
- (22) 09.04.1993  
(31) 868 286  
(32) 13.04.1992  
(33) US  
(86) PCT/US93/03409, 09.04.1993  
(74) Bušová Eva, JUDr., Bratislava, SK;
- 
- 7 (51) A 61K 47/38, 9/20, 31/66**  
**(11) 281193**  
(40) 08.01.1997  
(21) 48-95  
(73) Roche Diagnostics GmbH, Mannheim, DE;  
(72) Preis Walter, Neustadt, DE; Müsel Bernd, Worms, DE; Neugebauer Günter, Mannheim, DE; Gabel Rolf-Dieter, Schwetzingen, DE;
- (54) Tableta so zlepšenou biodostupnosťou účinnej látky, kyseliny klodronovej, spôsob jej výroby a použitie mikrokryštalickej celulózy**
- (22) 24.07.1993  
(31) G 93 07 393.3, P 43 22 057.6  
(32) 15.05.1993, 02.07.1993  
(33) DE, DE  
(86) PCT/EP93/01967, 24.07.1993  
(74) Bušová Eva, JUDr., Bratislava, SK;
- 
- 7 (51) A 61M 5/50, 5/32**  
**(11) 281221**  
(40) 04.12.1996  
(21) 533-96  
(73) LOK-TEK SYRINGE PTY LTD, Port Melbourne, AU;

- (72) Redfern Robert Roy - zomrel, Flemington, AU; Redfern Elaine Frances, Flemington, AU; Van Noorden Jon James, Eltham, AU; Van Noorden Fleur Denise, Eltham, AU;
- (54) Injekčná striekačka**
- (22) 28.10.1994  
(31) PM 2063  
(32) 28.10.1993  
(33) AU  
(86) PCT/AU94/00660, 28.10.1994  
(74) Majlingová Marta, Ing., Bratislava, SK;
- 
- 7 (51) A 61M 15/00**  
**(11) 281191**  
(40) 07.05.1997  
(21) 1509-96  
(73) Leiras Oy, Turku, FI;  
(72) Lankinen Tapio, Turku, FI;
- (54) Komora na liečivo v inhalačnom prístroji**
- (22) 26.05.1995  
(31) 942562  
(32) 31.05.1994  
(33) FI  
(86) PCT/FI95/00291, 26.05.1995  
(74) Rott, Růžička, Guttmann, v. o. s., Bratislava, SK;
- 
- 7 (51) A 61M 35/00, A 61K 9/70**  
**(11) 281234**  
(40) 11.10.1995  
(21) 391-95  
(73) LABORATOIRES D'HYGIENE ET DE DIETETIQUE, Paris, FR;  
(72) Teillaud Eric, Talant, FR; Sawaya Antoine, Dijon, FR; Math Marie-Christine, Talant, FR;
- (54) Samolepiaci transdermálny matricový systém na podávanie hormónu perkutánnou cestou a spôsob jeho prípravy**
- (22) 27.03.1995  
(31) 94 03 598  
(32) 28.03.1994  
(33) FR  
(74) Hörmannová Zuzana, Ing., Bratislava, SK;
- 
- 7 (51) B 01F 3/04**  
**(11) 281204**  
(40) 06.08.1997  
(21) 1623-96  
(73) Dipl.-Ing. UDO MEYER AQUACONSULT GES. M. B. H., Baden, AT;  
(72) Meyer Udo, Baden, AT;
- (54) Zariadenie na zavádzanie plynu do kvapaliny v jemných bublinách**
- (22) 14.06.1995  
(31) A 1208/94  
(32) 17.06.1994  
(33) AT  
(86) PCT/AT95/00118, 14.06.1995  
(74) Bezák Marián, Ing., Bratislava, SK;
- 
- 7 (51) B 02C 13/28**  
**(11) 281237**  
(40) 05.02.1997  
(21) 954-96  
(73) Lindemann Maschinenfabrik GmbH, Düsseldorf, DE;  
(72) Grobler W. Hendrik, Neuss, DE; Köhl Erich, Meerbusch, DE; Schelzig Wolf-Dieter, Neuss, DE; Stodt Eberhard, Düsseldorf, DE;
- (54) Drvička s rotorom**
- (22) 13.12.1994  
(31) P 43 43 801.6  
(32) 22.12.1993  
(33) DE  
(86) PCT/EP94/04126, 13.12.1994  
(74) Bezák Marián, Ing., Bratislava, SK;
- 
- 7 (51) B 07B 1/54, 1/46, 1/38**  
**(11) 281264**  
(40) 11.05.1994  
(21) 1329-93  
(73) Bühler AG, Uzwil, CH;  
(72) Keller Alois, Uzwil, CH;
- (54) Zariadenie rovinného osievača**
- (22) 24.02.1993  
(31) 00 631/92-1  
(32) 29.02.1992  
(33) CH  
(86) PCT/CH93/00046, 24.02.1993  
(74) Patentservis Bratislava, a. s., Bratislava, SK;
- 
- 7 (51) B 29C 47/72, B 05C 11/10, F 16K 11/085, 11/087**  
**(11) 281268**  
(40) 07.12.1994  
(21) 538-94  
(73) Saint-Gobain Vitrage International, Courbevoie, FR;  
(72) Kotte Rolf, Dr., Alsdorf-Begau, DE; Cornils Gerd, Merzenich, DE; Stumpe Thomas, Merzenich, DE;
- (54) Spôsob vytlačania kalibrovaného profilu termoplastického polyméru na výrobky a zariadenie na vykonávanie tohto spôsobu**
- (22) 09.05.1994  
(31) P 43 15 469-7  
(32) 10.05.1993  
(33) DE  
(74) Bezák Marián, Ing., Bratislava, SK;
- 
- 7 (51) B 32B 3/00, 27/14, G 09F 13/16, G 02B 5/124**  
**(11) 281225**  
(40) 07.12.1994  
(21) 1138-93  
(73) Stimsonite Corporation, Niles, Illinois, US;  
(72) Pricone Robert M., Libertyville, Illinois, US; Zanolli Richard, Hoffman Estates, Illinois, US; Szopinski Alex A., Des Plaines, Illinois, US;
- (54) Odrazový fóliový materiál a spôsob jeho výroby**
- (22) 15.04.1992



- (31) 687 989  
 (32) 19.04.1991  
 (33) US  
 (86) PCT/US92/03097, 15.04.1992  
 (74) Patentservis Bratislava, a. s., Bratislava, SK;
- 
- 7 (51) B 60F 1/04**  
**(11) 281248**  
 (40) 10.05.1995  
 (21) 1070-94  
 (73) DWA Deutsche Waggonbau GmbH, Berlin, DE;  
 (72) Wenke Siegbert, Reichwalde, DE; Lange Rüdiger, Niesky, DE; Wieloch Bertram, Niesky, DE; Streich Rüdiger, München, DE; Kappler Detlef, Kosel, DE;  
**(54) Podvozok najmä na cestnokoľajové vozidlá**  
 (22) 07.09.1994  
 (31) P 43 30 951.8  
 (32) 08.09.1993  
 (33) DE  
 (74) Bachratá Magdaléna, Mgr., Bratislava, SK;
- 
- 7 (51) B 61D 17/08, 39/00**  
**(11) 281256**  
 (40) 11.10.1995  
 (21) 355-95  
 (73) DWA Deutsche Waggonbau GmbH, Berlin, DE;  
 (72) Bartel Manfred, Dipl.-Ing., Niesky, DE; Ernst Andreas, Dipl.-Ing., Niesky, DE;  
**(54) Vyklápacie zariadenie na pokloповé strechy a posuvné steny, najmä nákladných vozňov**  
 (22) 17.03.1995  
 (31) P 44 10 097.3  
 (32) 19.03.1994  
 (33) DE  
 (74) Bachratá Magdaléna, Mgr., Bratislava, SK;
- 
- 7 (51) B 61D 17/12, 17/08, 39/00**  
**(11) 281255**  
 (40) 03.07.1996  
 (21) 1639-95  
 (73) DWA Deutsche Waggonbau GmbH, Berlin, DE;  
 (72) Bartel Manfred, Dipl.-Ing., Niesky, DE; Müller Hilmar, Dipl.-Ing., Niesky, DE; Ernst Andreas, Dipl.-Ing., Niesky, DE;  
**(54) Stropný nosník nákladných železničných vozňov**  
 (22) 22.12.1995  
 (31) P 44 47 399.0  
 (32) 23.12.1994  
 (33) DE  
 (74) Bachratá Magdaléna, Mgr., Bratislava, SK;
- 
- 7 (51) B 61D 39/00**  
**(11) 281242**  
 (40) 11.10.1995  
 (21) 354-95  
 (73) DWA Deutsche Waggonbau GmbH, Berlin, DE;
- 
- (72) Bartel Manfred, Dipl.-Ing., Niesky, DE; Ernst Andreas, Dipl.-Ing., Niesky, DE; Helm Andreas, Dipl.-Ing., Niesky, DE; Wagenknecht Frank, Dipl.-Ing., Rothenburg, DE; Müller Hilmar, Dipl.-Ing., Niesky, DE;  
**(54) Strešné aretačné a roztváracie zariadenie na pokloповé strechy nákladných vozňov**  
 (22) 17.03.1995  
 (31) P 44 10 096.5  
 (32) 19.03.1994  
 (33) DE  
 (74) Bachratá Magdaléna, Mgr., Bratislava, SK;
- 
- 7 (51) B 61F 3/16**  
**(11) 281265**  
 (40) 11.05.1994  
 (21) 1050-93  
 (73) PATENTES TALGO, S. A., Madrid, ES;  
 (72) Landa Isidro Nardiz, Aravaca, Madrid, ES;  
**(54) Podvozky železničných vozidiel s variabilným rozostupom kolies**  
 (22) 30.09.1993  
 (31) 9201934  
 (32) 30.09.1992  
 (33) ES  
 (74) Patentservis Bratislava, a. s., Bratislava, SK;
- 
- 7 (51) B 61F 5/00**  
**(11) 281206**  
 (40) 07.12.1994  
 (21) 2581-92  
 (73) MAN GHH Schienenverkehrstechnik GmbH, Nürnberg, DE;  
 (72) Richter Wolfgang-Dieter, Dipl. Ing., Winkelhaid, DE; Stauber Herbert, Nürnberg, DE;  
**(54) Spôsob opracovania rámu otočného podvozka koľajových vozidiel**  
 (22) 21.08.1992  
 (31) G 9110323.1  
 (32) 21.08.1991  
 (33) DE  
 (74) Bezák Marián, Ing., Bratislava, SK;
- 
- 7 (51) B 62D 37/04, 35/02**  
**(11) 281203**  
 (40) 13.04.1999  
 (21) 1789-98  
 (73) Radvanec František, Košice, SK;  
 (72) Radvanec František, Košice, SK;  
**(54) Stabilizačný a brzdiaci mechanizmus**  
 (22) 23.12.1998  
 (74) Lukčo Eubomír, JUDr., Košice, SK;
- 
- 7 (51) C 01B 3/36, C 22B 34/22, C 01G 31/02**  
**(11) 281217**  
 (40) 06.12.1995  
 (21) 606-95  
 (73) NORSK HYDRO a. s., Oslo, NO;  
 (72) Kowallik Wolfgang, Itzehoi, DE; Maaz Hans Jürgen, Brunsbüttel, DE; Soyez Werner, Wezembeek-Oppem, BE;

- (54) **Spôsob parciálnej oxidácie uhl'ovodíkovej suroviny a spôsob sušenia sadze obsahujúceho kalu vznikajúceho touto oxidáciou**  
 (22) 10.05.1995  
 (31) 94201329.3  
 (32) 11.05.1994  
 (33) EP  
 (74) Majlingová Marta, Ing., Bratislava, SK;
- 7 (51) **C 04B 7/00, 28/02**  
 (11) **281228**  
 (40) 12.04.1995  
 (21) 1353-94  
 (73) Knoch, Kern and Co., Klagenfurt, AT;  
 (72) Reimann Clemens, Klein St. Paul, Kärnten, AT;  
 (54) **Hydraulické spojivo do betónu alebo malty**  
 (22) 10.05.1993  
 (31) A 980/92  
 (32) 13.05.1992  
 (33) AT  
 (86) PCT/AT93/00078, 10.05.1993  
 (74) Hörmannová Zuzana, Ing., Bratislava, SK;
- 7 (51) **C 07C 5/13, 5/22**  
 (11) **281261**  
 (40) 04.06.1997  
 (21) 1515-95  
 (73) SLOVAKOFARMA, a. s., Hlohovec, SK;  
 (72) Gömöry Juraj, Ing., Hlohovec, SK; Karabinoš Jozef, Ing., Hlohovec, SK; Kollár Miroslav, Hlohovec, SK; Hanák Stanislav, Hlohovec, SK; Antalová Mária, Ing., Topoľčany, SK; Fedorová Marta, Mgr., Rabča, SK;  
 (54) **Spôsob prípravy beta-jonónu**  
 (22) 30.11.1995
- 7 (51) **C 07C 219/24, C 07D 295/08, A 61K 31/22, 31/24, 31/495, 31/535**  
 (11) **281213**  
 (40) 07.05.1997  
 (21) 1359-96  
 (73) Dr. KARL THOMAE, GMBH, Biberach/Riss, DE;  
 (72) Woitun Eberhard, Biberach, DE; Maier Roland, Biberach, DE; Müller Peter, Mittelbiberach, DE; Hurnaus Rudolf, Biberach, DE; Mark Michael, Biberach, DE; Eisele Bernhard, Biberach, DE; Budzinski Ralph-Michael, Biberach, DE; Hallermayer Gerhard, Maselheim-Sulmingen, DE;  
 (54) **O-Acyl-4-fenyl-cyklohexanoly, ich soli, liečivá s ich obsahom, spôsob ich prípravy a ich použitie**  
 (22) 25.04.1994  
 (86) PCT/EP94/01276, , Ing., Bratislava, SK;
- 7 (51) **C 07C 227/38, 227/40, C 12P 13/08**  
 (11) **281263**  
 (40) 04.12.1996  
 (21) 644-96  
 (73) AECI LIMITED, Johannesburg, ZA;
- (72) Fechter Wolfgang Ludwig, Verwoerdburg, ZA; Dienst Jonathan Hugh, Sandton, ZA; Le Patourel John Frank, Midrand, ZA;  
 (54) **Spôsob izolácie L-lyzínu z vodného roztoku**  
 (22) 18.11.1994  
 (31) 938660  
 (32) 19.11.1993  
 (33) ZA  
 (86) PCT/GB94/02544, 18.11.1994  
 (74) Patentservis Bratislava, a. s., Bratislava, SK;
- 7 (51) **C 07C 259/06, A 61K 31/16, 31/19, C 07D 225/02, 231/12, 333/24, 207/27**  
 (11) **281240**  
 (40) 11.07.1995  
 (21) 78-95  
 (73) BRITISH BIOTECH PHARMACEUTICALS Ltd, Cowley, Oxford, GB;  
 (72) Dickens Jonathon Philip, Milton Road, Cambridge, GB; Crimmin Michael John, Cowley, Oxford, GB; Beckett Raymond Paul, Cowley, Oxford, GB;  
 (54) **Deriváty kyseliny hydroxámovej, spôsob ich výroby, ich použitie na výrobu farmaceutických prostriedkov a farmaceutické prostriedky s ich obsahom**  
 (22) 23.07.1993  
 (31) 92156652  
 (32) 23.07.1992  
 (33) GB  
 (86) PCT/GB93/01557, 23.07.1993  
 (74) Majlingová Marta, Ing., Bratislava, SK;
- 7 (51) **C 07C 271/22, 237/12, 237/24, 323/60, C 07D 263/06, C 07D 215/48, A 61K 31/27, 31/16, 31/47**  
 (11) **281183**  
 (40) 18.11.1992  
 (21) 1384-92  
 (73) F. Hoffmann-La Roche AG, Basle, CH;  
 (72) Martin Joseph Armstrong, West Common, Harpenden, Herts., GB; Thomas Gareth John, Oaklands, Welwyn, Herts., GB;  
 (54) **Deriváty aminokyseliny, spôsob a medziprodukty ich prípravy a farmaceutický prostriedok, ktorý ich obsahuje**  
 (22) 07.05.1992  
 (31) 9110170.9, 9203014.7  
 (32) 10.05.1991, 13.02.1992  
 (33) GB, GB  
 (74) Bušová Eva, JUDr., Bratislava, SK;
- 7 (51) **C 07C 311/19, 311/20, 311/29, A 61K 31/18, C 07D 203/26, C 07C 255/45, 211/35, 211/17**  
 (11) **281184**  
 (40) 19.02.1992  
 (21) 2376-91  
 (73) Liphá, Lyonnaise Industrielle Pharmaceutique, Lyon Cedex, FR;  
 (72) Lardy Claude, Lyon, FR; Guerrier Daniel, Saint Genis Laval, FR; Chavernac Gilles, La Mulatiere, FR; Collonges François, Beynost Miribel, FR;

- (54) **Substituovaný sulfónamid, farmaceutická kompozícia na jeho báze a spôsob jeho prípravy**  
 (22) 30.07.1991  
 (31) 90 09 737  
 (32) 31.07.1990  
 (33) FR  
 (74) Bušová Eva, JUDr., Bratislava, SK;
- 
- 7 (51) **C 07C 323/25, 317/28, A 61K 31/13**  
 (11) **281257**  
 (40) 04.09.1996  
 (21) 1407-95  
 (73) Knoll Aktiengesellschaft, Ludwigshafen, DE;  
 (72) Harris Paul John, Nottingham, GB; Heal David John, Nottingham, GB;  
 (54) **1-Arylcykloalkylsulfidy, -sulfoxidy a -sulfóny, spôsob ich prípravy, farmaceutické kompozície s ich obsahom a ich použitie**  
 (22) 07.05.1994  
 (31) 9309749.1  
 (32) 12.05.1993  
 (33) GB  
 (86) PCT/EP94/01494, 07.05.1994  
 (74) Žovicová Viera, Mgr., Bratislava, SK;
- 
- 7 (51) **C 07D 201/16**  
 (11) **281236**  
 (40) 08.02.1995  
 (21) 847-94  
 (73) DSM N. V., Heerlen, NL;  
 (72) Thijert Marcellinus Plechelmus Gerhardus, Sittard, NL; Van Der Knaap Theodorus Albertus, Born, NL; Haverkort Johannes Franciscus, Martinez, Ga., US;  
 (54) **Spôsob čistenia zmesi vody a ε-kaprolaktámu**  
 (22) 14.07.1994  
 (31) 09300752  
 (32) 19.07.1993  
 (33) BE  
 (74) Hörmannová Zuzana, Ing., Bratislava, SK;
- 
- 7 (51) **C 07D 207/14, 203/22, 203/08**  
 (11) **281195**  
 (40) 10.05.1995  
 (21) 1298-94  
 (73) Warner-Lambert Company, Ann Arbor, MI, US;  
 (72) Le Tung Van, Jenison, MI, US; Spence F. Gregory, Holland, MI, US; Wemple James Norton, Holland, MI, US;  
 (54) **Spôsob výroby (S)-3-amino-1-substituovaných pyrrolidínov a medziprodukty na uvedený spôsob**  
 (22) 16.04.1993  
 (31) 874 657  
 (32) 27.04.1992  
 (33) US  
 (86) PCT/US93/03646, 16.04.1993  
 (74) Bušová Eva, JUDr., Bratislava, SK;
- 
- 7 (51) **C 07D 211/20, 211/26, 211/30, 211/32, A 61K 31/445**  
 (11) **281233**  
 (40) 12.04.1995  
 (21) 1023-94  
 (73) MERCK & CO., INC., Rahway, NJ, US;  
 (72) Egbertson Melissa S., Ambler, PA, US; Hartman George D., Lansdale, PA, US; Halczenko Wasyl, Hatfield, PA, US; Laswell William L., Perkasio, PA, US; Duggan Mark E., Narberth, PA, US;  
 (54) **Sulfónamidové deriváty farmaceutické prostriedky s ich obsahom a ich použitie**  
 (22) 18.03.1992  
 (86) PCT/US92/02249, 18.03.1992  
 (74) Majlingová Marta, Ing., Bratislava, SK;
- 
- 7 (51) **C 07D 211/22, C 07C 311/06, 311/13**  
 (11) **281250**  
 (40) 12.04.1995  
 (21) 1022-94  
 (73) MERCK & CO., INC., Rahway, NJ, US;  
 (72) Chung John Y. L., Edison, NJ, US; Hughes David L., Old Bridge, NJ, US; Zhao Dalian, Scotch Plains, NJ, US;  
 (54) **Spôsob výroby látok antagonistujúcich receptory fibrinogénu a látky antagonistujúce receptory fibrinogénu**  
 (22) 23.02.1993  
 (31) 843 658  
 (32) 28.02.1992  
 (33) US  
 (86) PCT/US93/01646, 23.02.1993  
 (74) Majlingová Marta, Ing., Bratislava, SK;
- 
- 7 (51) **C 07D 213/38, A 61K 31/4402**  
 (11) **281258**  
 (40) 10.05.1995  
 (21) 1177-94  
 (73) ASTRA AB, Södertälje, SE;  
 (72) Griffith Ronald Conrad, Pittsford, NY, US; Murray Robert John, Brighton, NY, US; Balestra Michael, Rochester, NY, US;  
 (54) **(S)-α -2-Pyridinétánamín, farmaceutická kompozícia s jeho obsahom a jeho použitie**  
 (22) 01.04.1993  
 (31) 9207339.4  
 (32) 03.04.1992  
 (33) GB  
 (86) PCT/GB93/00689, 01.04.1993  
 (74) Čechvalová Dagmar, Bratislava, SK;
- 
- 7 (51) **C 07D 213/70, 239/38, C 07C 323/65, C 07D 239/10, 277/16, 249/12, A 61K 31/155, 31/44, 31/425**  
 (11) **281199**  
 (40) 04.09.1996  
 (21) 128-96  
 (73) Merck Patent GmbH, Darmstadt, DE;  
 (72) Gericke Rolf, Dr., Darmstadt, DE; Baukmgart Manfred, Dr., Darmstadt, DE; Minck Klaus-Otto, Dr., Darmstadt, DE; Beier Norbert, Dr., Darmstadt, DE;

- (54) **Derivát 4-merkaptobenzoylguanidínu, spôsob jeho prípravy a farmaceutický prostriedok, ktorý ho obsahuje**  
 (22) 29.01.1996  
 (31) P 195 02 895.3  
 (32) 31.01.1995  
 (33) DE  
 (74) Bušová Eva, JUDr., Bratislava, SK;
- 7 (51) **C 07D 217/02, 217/04, C 07C 335/32, A 61K 31/47, 31/155**  
 (11) **281205**  
 (40) 07.10.1998  
 (21) 1040-97  
 (73) ASTRA Aktiebolag, Södertälje, SE;  
 (72) MacDonald James Edwin, Pittsford, NY, US;  
 (54) **Deriváty bicyklickej izotiomocoviny, spôsoby ich prípravy, farmaceutické kompozície s ich obsahom a ich použitie**  
 (22) 09.02.1996  
 (31) 9502669.6, 9502670.4  
 (32) 11.02.1995, 11.02.1995  
 (33) GB, GB  
 (86) PCT/SE96/00162, 09.02.1996  
 (74) Žovicová Viera, Mgr., Bratislava, SK;
- 7 (51) **C 07D 223/20, 267/18, 281/14, 243/38, A 61K 31/55**  
 (11) **281194**  
 (40) 10.05.1995  
 (21) 880-94  
 (73) American Cyanamid Company, Wayne, NJ, US;  
 (72) Albright Jay D., Nanuet, NY, US; Reich Marvin F., Suffern, NY, US; Sum Fuk-Wah, Pomona, NY, US; Du Xuemei, Pearl River, NY, US;  
 (54) **Tricyklické benzazepíny, spôsob ich výroby, ich použitie a farmaceutické prípravky na ich báze**  
 (22) 20.07.1994  
 (31) 08/100 003  
 (32) 29.07.1993  
 (33) US  
 (74) Bušová Eva, JUDr., Bratislava, SK;
- 7 (51) **C 07D 233/64, 233/90**  
 (11) **281227**  
 (40) 09.08.1995  
 (21) 373-95  
 (73) SMITHKLINE BEECHAM CORPORATION, Philadelphia, PA, US;  
 (72) Mokhallalati Mohamed Kheir, King of Prussia, PA, US; Pridgen Lendon Norwood, Collegeville, PA, US; Shilcrat Susan, Bala Cynwyd, PA, US; Weinstock Joseph, Phoenixville, PA, US;  
 (54) **Spôsob prípravy medziproduktov používaných pri výrobe antagonistov receptora angiotenzínu II**  
 (22) 07.09.1993  
 (31) 9220068.2  
 (32) 23.09.1992  
 (33) GB
- (86) PCT/US93/08390, 07.09.1993  
 (74) Majlingová Marta, Ing., Bratislava, SK;
- 7 (51) **C 07D 281/10**  
 (11) **281219**  
 (40) 05.06.1996  
 (21) 1141-95  
 (73) Orion Corporation Fermion, Espoo, FI;  
 (72) Hytönen Martti, Espoo, FI;  
 (54) **Spôsob výroby benzotiazepínových derivátov**  
 (22) 13.09.1995  
 (31) 94 11 4643.3  
 (32) 16.09.1994  
 (33) EP  
 (74) Majlingová Marta, Ing., Bratislava, SK;
- 7 (51) **C 07D 295/12, A 61K 31/445**  
 (11) **281246**  
 (40) 09.11.1994  
 (21) 1280-93  
 (73) Dr. Karl Thomae GmbH, Biberach/Riss, DE;  
 (72) Grell Wolfgang, Biberach, DE; Greischel Andreas, Biberach, DE; Zahn Gabriele, Biberach, DE; Mark Michael, Biberach, DE; Knorr Hansjörg, Ingelheim, DE; Rupprecht Eckhard, Aulendorf-Tannhausen, DE; Müller Ulrich, Biberach, DE;  
 (54) **Kyselina (S) (+)-2-etoxy-4-(N-(1-(2-piperidino-fenyl)-3-metyl-1-butyl)- aminokarbonylmetyl)-benzoová, farmaceutické kompozície s jej obsahom, spôsob jej prípravy, medziprodukty na jej prípravu a jej použitie**  
 (22) 21.06.1991  
 (86) PCT/EP91/01147, 21.06.1991  
 (74) Majlingová Marta, Ing., Bratislava, SK;
- 7 (51) **C 07D 295/14, C 07C 317/48, C 07D 213/74, 239/42, 277/42, 233/88, A 61K 31/155, A 61K 31/44**  
 (11) **281198**  
 (40) 04.09.1996  
 (21) 122-96  
 (73) Merck Patent GmbH, Darmstadt, DE;  
 (72) Gericke Rolf, Dr., Darmstadt, DE; Baumgarth Manfred, Dr., Darmstadt, DE; Beier Norbert, Dr., Darmstadt, DE; Minck Klaus-Otto, Dr., Darmstadt, DE;  
 (54) **Derivát 4-aminobenzoylguanidínu, spôsob jeho prípravy a farmaceutický prostriedok, ktorý ho obsahuje**  
 (22) 26.01.1996  
 (31) P 195 02 644.6  
 (32) 28.01.1995  
 (33) DE  
 (74) Bušová Eva, JUDr., Bratislava, SK;
- 7 (51) **C 07D 401/12, A 01N 43/56**  
 (11) **281197**  
 (40) 13.09.1995  
 (21) 520-95

- (73) SHELL INTERNATIONALE RESEARCH MAATSCHAPPIJ B. V., The Hague, NL;
- (72) Kleemann Axel, Hanau, DE; Searle Robert John Griffith, Schwabenheim, DE;
- (54) Pyrazolyloxypikolínamidové deriváty, spôsob ich výroby, použité medziprodukty, herbicídna kompozícia obsahujúca pyrazolyloxypikolínamidové deriváty a jej herbicídne použitie**
- (22) 21.10.1993  
 (31) 92118039.4  
 (32) 22.10.1992  
 (33) EP  
 (86) PCT/EP93/02925, 21.10.1993  
 (74) Bušová Eva, JUDr., Bratislava, SK;
- 
- 7 (51) C 07D 401/00, C 07F 7/18, C 07C 69/013, 35/32, A 61K 31/59**
- (11) 281244**
- (40) 11.07.1995  
 (21) 1584-94  
 (73) Schering Aktiengesellschaft, Berlin, DE;  
 (72) Steinmeyer Andreas, Berlin, DE; Neef Günter, Berlin, DE; Kirsch Gerald, Berlin, DE; Schwarz Katica, Berlin, DE; Thieroff-Ekerdt Ruth, Berlin, DE; Wiesinger Herbert, Berlin, DE; Haberey Martin, Berlin, DE;
- (54) Deriváty radu vitamínu D s modifikáciou v polohe 20, spôsob ich výroby, medziprodukty na tento spôsob, farmaceutické preparáty tieto deriváty obsahujúce a ich použitie na výrobu liečiv**
- (22) 24.06.1993  
 (31) P 42 20 757.6  
 (32) 24.06.1992  
 (33) DE  
 (86) PCT/EP93/01620, 24.06.1993  
 (74) Hörmannová Zuzana, Ing. Bratislava, SK;
- 
- 7 (51) C 07D 401/12, A 61K 31/44**
- (11) 281230**
- (40) 02.10.1996  
 (21) 22-96  
 (73) ASTRA AKTIEBOLAG, Södertälje, SE;  
 (72) Källström Lars Ake, Södertälje, SE; Nygren Monica Annelie, Södertälje, SE;
- (54) Magnézium omeprazol, spôsob jeho výroby, farmaceutické prípravky s jeho obsahom a jeho použitie**
- (22) 08.07.1994  
 (31) 9302396-8  
 (32) 09.07.1993  
 (33) SE  
 (86) PCT/SE94/00680, 08.07.1994  
 (74) Žovicová Viera, Mgr., Bratislava, SK;
- 
- 7 (51) C 07D 403/06, 209/88, 209/96**
- (11) 281243**
- (40) 09.11.1994  
 (21) 1110-93  
 (73) RICHTER GEDEON VEGYÉSZETI GYÁR RT., Budapest, HU;
- (72) Bod Péter, Dr., Gyömrő, HU; Harsányi Kálmán, Dr., Budapest, HU; Trischler Ferenc, Dr., Budapest, HU; Fekecs Éva, Budapest, HU; Csehi Attila, Göd, HU; Hegedüs Béla, Dr., Budapest, HU; Mersich Éva, Budapest, HU; Szabó Györgyi, Budapest, HU; Horváth Erika, Budapest, HU;
- (54) Spôsob výroby ondasetrónu a karbazolónové deriváty ako medziprodukty na jeho výrobu**
- (22) 13.10.1993  
 (31) 3222/92, 3223/92  
 (32) 14.10.1992, 14.10.1992  
 (33) HU, HU  
 (74) Majlingová Marta, Ing., Bratislava, SK;
- 
- 7 (51) C 07D 411/04, A 61K 31/505 // (C 07D 411/04, 239:10, 327:04)**
- (11) 281249**
- (40) 09.11.1994  
 (21) 1257-93  
 (73) GLAXO GROUP LIMITED, Greenford, Middlesex, GB;  
 (72) Ravenscroft Paul, Ware, Hertfordshire, GB; Roberts Tony Gordon, Ware, Hertfordshire, GB;
- (54) (-)cis-4-Amino-1-(2-hydroxymetyl-1,3-oxatio-lán-5-yl)-(1H)-pyrimidín-2-ón v kryštalickej forme, spôsob jeho prípravy a farmaceutický prostriedok s jeho obsahom**
- (22) 02.06.1992  
 (31) 9111902.4  
 (32) 03.06.1991  
 (33) GB  
 (86) PCT/EP92/01213, 02.06.1992  
 (74) Majlingová Marta, Ing., Bratislava, SK;
- 
- 7 (51) C 07D 413/04, C 07D 401/04, A 61K 31/445**
- (11) 281232**
- (40) 05.02.1997  
 (21) 210-96  
 (73) ZENECA Limited, London, GB;  
 (72) Miller Scott Carson, Wilmington, DE, US;
- (54) 4-Substituovaný derivát piperidínu, spôsob jeho prípravy a farmaceutický prostriedok, ktorý ho obsahuje**
- (22) 15.08.1994  
 (31) 9317104.9  
 (32) 17.08.1993  
 (33) GB  
 (86) PCT/GB94/01777, 15.08.1994  
 (74) Čechvalová Dagmar, Bratislava, SK;
- 
- 7 (51) C 07D 413/10, 401/10, 401/14, 417/10, A 61K 31/415, 31/425, 31/445, 31/455**
- (11) 281222**
- (40) 07.09.1994  
 (21) 1073-93  
 (73) Dr. Karl Thomae GmbH, Biberach/Riss, DE;  
 (72) Maier Roland, Dr., Biberach, DE; Müller Peter, Dr., Mittelbiberach, DE; Woitun Eberhard, Dr., Biberach, DE; Hurnaus Rudolf, Dr., Biberach, DE; Mark Michael, Biberach, DE; Eisele Bernhard, Dr., Biberach, DE; Budzinski Ralph-Michael, Dr., Biberach, DE; Hallermayer Gerhard, Dr., Maselheim-Sulmingen, DE;

- (54) **Arylidén-1-azacykloalkány a aryalkyl-1-azacykloalkány, ich soli, spôsob výroby, farmaceutický prostriedok s ich obsahom a ich použitie**  
 (22) 05.10.1993  
 (31) P 4235590.7, P 4303840.9  
 (32) 22.10.1992, 10.02.1993  
 (33) DE, DE  
 (74) Majlingová Marta, Ing., Bratislava, SK;
- 7 (51) **C 07D 417/12, A 61K 31/445**  
 (11) **281247**  
 (40) 04.09.1996  
 (21) 1633-95  
 (73) SANOFI, Paris, FR;  
 (72) Badorc Alain, Roquettes, FR; Bordes Marie-Françoise, Labarthe sur Leze, FR; De Cointet Paul, Toulouse, FR; Herbert Jean-Marc, Tournefeuille, FR; Maffrand Jean-Pierre, Portet/Garonne, FR;  
 (54) **Substituované deriváty 4-fenyltiazolov, spôsob ich prípravy a farmaceutické prípravky, ktoré ich obsahujú**  
 (22) 22.12.1995  
 (31) 94 15805  
 (32) 28.12.1994  
 (33) FR  
 (74) Hörmannová Zuzana, Ing., Bratislava, SK;
- 7 (51) **C 07D 501/02**  
 (11) **281196**  
 (40) 18.01.2001  
 (21) 2779-92  
 (73) Bristol-Myers Squibb Company, New York, NY, US;  
 (72) Lim Gary M. F., Fayetteville, NY, US; Roubie John M., East Syracuse, NY, US;  
 (54) **Spôsob prípravy antibiotika cefepimdihydrochloridhydrátu**  
 (22) 09.09.1992  
 (31) 07/757,108  
 (32) 10.09.1991  
 (33) US  
 (74) Bušová Eva, JUDr., Bratislava, SK;
- 7 (51) **C 07F 9/38, C 02F 1/52**  
 (11) **281212**  
 (40) 10.09.1997  
 (21) 1579-96  
 (73) MERCK & CO., INC., Rahway, NJ, US;  
 (72) Venkataramani Edamanal S., Rahway, NJ, US; Forman Andrew L., Rahway, NJ, US; Magliette Ralph J., Jr., Rahway, NJ, US; Vaughn William A., Rahway, NJ, US; Dauer Richard R., Rahway, NJ, US;  
 (54) **Spôsob regenerácie a recyklovania kyseliny metánsulfónovej a kyseliny fosforitej**  
 (22) 02.06.1995  
 (31) 254 213  
 (32) 06.06.1994  
 (33) US  
 (86) PCT/US95/06965, 02.06.1995  
 (74) Majlingová Marta, Ing., Bratislava, SK;
- 7 (51) **C 07H 17/08, A 61K 31/70**  
 (11) **281200**  
 (40) 11.07.1995  
 (21) 1469-94  
 (73) PLIVA farmaceutska, kemijska, prehrambena i kozmetička industrija, dioničko društvo, Zagreb, HR;  
 (72) Kujundžić Nedjeljko, Zagreb, HR; Kobrehel Gabrijela, Zagreb, HR; Kelnerić Željko, Zagreb, HR;  
 (54) **9a-N- (N'-Karbamoyl) a 9a-N- (N'-tiokarbamoyl) deriváty 9-deoxo-9a-aza-9a-homoerytromycínu A, spôsob ich prípravy, farmaceutický prostriedok a použitie**  
 (22) 30.11.1994  
 (31) P931480A  
 (32) 08.12.1993  
 (33) HR  
 (74) Patentservis Bratislava, a. s., Bratislava, SK;
- 7 (51) **C 07H 19/167, A 61K 31/70**  
 (11) **281229**  
 (40) 03.04.1996  
 (21) 918-95  
 (73) GLAXO GROUP LIMITED, Greenford, Middlesex, GB;  
 (72) Gregson Michael, Stevenage, Hertfordshire, GB; Ayres Barry Edward - zomrel, Ayres Diana Sally - - dedič, neurčené, GB; Ewan George Blanch, Stevenage, Hertfordshire, GB; Ellis Frank, Stevenage, Hertfordshire, GB; Knight John, Arlesey, Bedfordshire, GB;  
 (54) **2,6-Diaminopurinové deriváty, spôsob ich výroby, ich použitie a farmaceutické prostriedky s ich obsahom**  
 (22) 18.01.1994  
 (31) 9301000.7  
 (32) 20.01.1993  
 (33) GB  
 (86) PCT/EP94/00145, 18.01.1994  
 (74) Majlingová Marta, Ing., Bratislava, SK;
- 7 (51) **C 07H 19/02, 19/04, 19/06, 19/067, 19/16, 19/167, 19/19, A 61K 31/70**  
 (11) **281231**  
 (40) 03.04.1996  
 (21) 1233-95  
 (73) NORSK HYDRO A. S., Oslo, NO;  
 (72) Borretzen Bernt, Heistad, NO; Dalen Are, Trondheim, NO; Myhren Finn, Porsgrunn, NO; Stokke Kjell Torgeir, Oslo, NO;  
 (54) **Monoesterová zlúčenina, farmaceutická kompozícia s jej obsahom a jej použitie**  
 (22) 05.04.1994  
 (31) 9307043.1  
 (32) 05.04.1993  
 (33) GB  
 (86) PCT/NO94/00071, 05.04.1994  
 (74) Majlingová Marta, Ing., Bratislava, SK;

7 (51) C 07J 71/00, A 61K 31/58

- (11) 281226  
 (40) 10.01.1996  
 (21) 1223-95  
 (73) Byk Gulden Lomberg Chemische Fabrik GmbH, Konstanz, DE;  
 (72) Amschler Hermann, Radolfzell, DE; Flockerzi Dieter, Allensbach, DE; Riedel Richard, Bad Waldsee, DE; Postius Stefan, Konstanz, DE; Stoeck Michael, Radolfzell, DE; Beume Rolf, Konstanz, DE; Zech Karl, Konstanz, DE;  
**(54) Prednizolónové deriváty, liečivá s ich obsahom a ich použitie**  
 (22) 31.03.1994  
 (31) 1023/93-1  
 (32) 02.04.1993  
 (33) CH  
 (86) PCT/EP94/01045, 31.03.1994  
 (74) Majlingová Marta, Ing., Bratislava, SK;

7 (51) C 07K 5/02, 5/08, 5/06, A 61K 31/551

- (11) 281211  
 (40) 05.06.1996  
 (21) 1253-95  
 (73) Glaxo Wellcome Inc., Research Triangle Park, NC, US;  
 (72) Sugg Elizabeth Ellen, North Carolina, US; Aquino Christopher Joseph, North Carolina, US; Szweczyk Jerzy Ryszard, Research Triangle Park, NC, US; Finch Harry, Stevenage, Hertfordshire, GB; Carr Robin Arthur Ellis, Stevenage, Hertfordshire, GB;  
**(54) 1,5-benzodiazepínové deriváty, spôsob ich výroby, použitie a farmaceutické prostriedky s ich obsahom**  
 (22) 14.04.1994  
 (31) 9307833.5  
 (32) 15.04.1993  
 (33) GB  
 (86) PCT/EP94/01131, 14.04.1994  
 (74) Majlingová Marta, Ing., Bratislava, SK;

7 (51) C 08G 14/08, C 08L 97/00 // C 08L 97/02, 61:34  
 (11) 281239

- (40) 08.11.1995  
 (21) 833-95  
 (73) RWE-DEA Aktiengesellschaft für Mineraloel und Chemie, Hamburg, DE;  
 (72) Buschfeld Adolf, Alpen, DE; Lattkamp Matthias, Alpen, DE; Gramse Manfred, Moers, DE; Krezmin Hans-Jürgen, Moers, DE;  
**(54) Spôsob výroby vysokoreaktívnych fenolových živíc modifikovaných močovinou**  
 (22) 20.12.1993  
 (31) P 43 00 035.5  
 (32) 02.01.1993  
 (33) DE  
 (86) PCT/DE93/01236, 20.12.1993  
 (74) Hörmannová Zuzana, Ing., Bratislava, SK;

7 (51) C 08G 18/62, 18/08

- (11) 281260  
 (40) 08.01.1997  
 (21) 1605-95  
 (73) BASF LACKE + FARBEN AG, Münster, DE;  
 (72) Nienhaus Egbert, Ascheberg, DE; Mayer Bernd, Münster, DE; Meisenburg Uwe, Duisburg, DE;  
**(54) Vodný dvojzložkový polyuretánový náterový prostriedok, spôsob jeho výroby a jeho použitie**  
 (22) 18.06.1994  
 (31) P 43 22 242.0  
 (32) 03.07.1993  
 (33) DE  
 (86) PCT/EP94/01991, 18.06.1994  
 (74) Žovicová Viera, Mgr., Bratislava, SK;

7 (51) C 08G 69/18

- (11) 281185  
 (40) 10.05.1995  
 (21) 2163-92  
 (73) Ústav makromolekulární chemie AV ČR, Praha, CZ;  
 (72) Puffr Rudolf, Ing., CSc., Praha, CZ; Stehlíček Jaroslav, Ing., CSc., Praha, CZ;  
**(54) Polyamidové kopolyméry na báze laktámov a spôsob ich prípravy**  
 (22) 10.07.1992  
 (74) Guniš Jaroslav, Mgr., Bratislava, SK;

7 (51) C 08L 23/10

- (11) 281269  
 (40) 12.04.1995  
 (21) 1042-94  
 (73) Himont Incorporated, New Castle County, DE, US;  
 (72) Pellegatti Giampaolo, Ferrara, IT; Pelliconi Anteo, Rovigo, IT; Ciarocchi Antonio, Ferrara, IT;  
**(54) Polyolefinová zmes s vysokou vyváženosťou tuhosti a nárazovej húževnatosti**  
 (22) 30.08.1994  
 (31) MI 93 A 001861  
 (32) 30.08.1993  
 (33) IT  
 (74) Hörmannová Zuzana, Ing., Bratislava, SK;

7 (51) C 10G 50/02, 71/00, 69/00

- (11) 281267  
 (40) 05.06.1996  
 (21) 1403-94  
 (73) Yukong Limited, Seoul, KR;  
 (72) Lee Yun-kil, Seoul, KR; Min Wha-sik, Seoul, KR; Kwon Sook-hyung, Seoul, KR;  
**(54) Spôsob výroby suroviny do mazacieho oleja s vysokým indexom viskozity a nízkou prchavosťou**  
 (22) 21.11.1994  
 (74) Patentservis Bratislava, a. s., Bratislava, SK;

- 7 (51) **C 12N 9/74**  
 (11) **281266**  
 (40) 10.11.1993  
 (21) 308-93  
 (73) Baxter Aktiengesellschaft, Wien, AT;  
 (72) Linnau Yendra, Dr., Wien, AT;  
 (54) **Spôsob získavania enzýmov z proenzýmov**  
 (22) 06.04.1993  
 (31) A 713/92  
 (32) 06.04.1992  
 (33) AT  
 (74) Hörmannová Zuzana, Ing., Bratislava, SK;
- 7 (51) **C 12N 15/12, 15/86, C 12N 7/01, A 01N 63/00**  
 (11) **281251**  
 (40) 07.07.1993  
 (21) 288-93  
 (73) University of Georgia Research Foundation, Inc., Athens, Georgia, US;  
 (72) Tomalski Michael D., Raleigh, North Carolina, US; Miller Lois K., Athens, Georgia, US;  
 (54) **Rekombinantná molekula DNA zahrnujúca sekvenciu kódujúcu pre hmyz špecifický paralytický neurotoxín roztoča rodu *Pyemotes*, biologické činidlo na kontrolu hmyzu vírus hmyzu, kompozícia toxická pre hmyz, jej použitie a spôsob výroby pre hmyz špecifického paralytického neurotoxínu z roztoča rodu *Pyemotes***  
 (22) 01.10.1991  
 (31) 07/593 657  
 (32) 04.10.1990  
 (33) US  
 (86) PCT/US91/07216, 01.10.1991  
 (74) Čechvalová Dagmar, Bratislava, SK;
- 7 (51) **C 21D 9/52, C 21D 1/70**  
 (11) **281218**  
 (40) 06.10.1993  
 (21) 174-93  
 (73) Messer Griesheim GmbH, Frankfurt am Main, DE;  
 (72) Zylla Peter, Krefeld, DE;  
 (54) **Spôsob zabráňovania lokálnemu zlepovaniu pri žíhaní oceľového pásu**  
 (22) 09.03.1993  
 (31) P 42 07394.4  
 (32) 09.03.1992  
 (33) DE  
 (74) Bezák Marián, Ing., Bratislava, SK;
- 7 (51) **D 03D 37/00**  
 (11) **281235**  
 (40) 06.10.1993  
 (21) 3819-92  
 (73) RMB, Cham, DE;  
 (72) Ziegler Josef, Arrach, DE;  
 (54) **Kruhový tkáč stroj**  
 (22) 17.04.1992  
 (31) P 41 12 770.6  
 (32) 19.04.1991  
 (33) DE
- (86) PCT/EP92/00863, 17.04.1992  
 (74) Bušová Eva, JUDr., Bratislava, SK;
- 7 (51) **D 21F 2/00**  
 (11) 281210  
 (40) 08.10.1997  
 (21) 752-97  
 (73) AKZO NOBEL N. V., Arnhem, NL;  
 (72) Budgell Derek, Erlenbach, DE; Pitowski Hans-Juergen, Miltenberg, DE; Wachsmann Ulrich, Elsenfeld, DE;  
 (54) **Celulózové vlákna zvlákňované z rozpúšťadla**  
 (22) 07.12.1995  
 (31) P 4444140.1  
 (32) 12.12.1994  
 (33) DE  
 (86) PCT/EP95/04808, 07.12.1995  
 (74) Majlingová Marta, Ing., Bratislava, SK;
- 7 (51) **E 01D 6/00, 15/133**  
 (11) **281241**  
 (40) 10.05.1995  
 (21) 1113-93  
 (73) Laboratoire Central Des Ponts et Chaussees, Paris, FR;  
 (72) Franzi Jean-Pierre, Ing., Paris, FR; Reulet Jacques, Mitry-Mory, FR; Mouchet Claude, Nemours, FR;  
 (54) **Mostový dielec vo forme vodorovného priečníka určeného na zostavovanie stavebnicovej mostovej konštrukcie**  
 (22) 13.10.1993  
 (31) 92 12439  
 (32) 16.10.1992  
 (33) FR  
 (74) Bezák Marián, Ing., Bratislava, SK;
- 7 (51) **F 16B 7/04**  
 (11) **281253**  
 (40) 02.12.1998  
 (21) 711-98  
 (73) Syma Intercontinental AG, Kirchberg, CH;  
 (72) Strässle Marcel, Kirchberg, CH; Züllig Kurt, Kirchberg, CH;  
 (54) **Upínacie zariadenie na rozoberateľné spojenie dvoch profilových dielov**  
 (22) 26.11.1996  
 (31) 3377/95  
 (32) 28.11.1995  
 (33) CH  
 (86) PCT/CH96/00415, 26.11.1996  
 (74) Majlingová Marta, Ing., Bratislava, SK;
- 7 (51) **F 16B 13/02, 35/04, B 05D 5/08**  
 (11) **281208**  
 (40) 09.08.1995  
 (21) 115-95  
 (73) fischerwerke Artur Fischer GmbH & Co. KG, Waldachtal, DE;



- (72) Haage Manfred, Dipl.- Ing., Dornstetten, DE; Seibold Günter, Dipl.-Ing., Pfalzgrafenweiler, DE; Plocher Bernd, Dipl.-Ing., Rottenburg, DE; Hein Bernd, Dipl.-Ing., Freudenstadt, DE; Weber Wilfried, Dipl.-Ing., Schopfloch, DE;
- (54) Ukotvovací svorník na ukotvenie prostredníctvom spojovacej hmoty a spôsob jeho výroby**
- (22) 31.01.1995  
(31) P 44 03 131.9  
(32) 02.02.1994  
(33) DE  
(74) Bezák Marián, Ing., Bratislava, SK;
- 7 (51) F 16D 3/12**  
**(11) 281181**  
(40) 07.10.1998  
(21) 890-96  
(73) Technická univerzita v Košiciach, Košice, SK;  
(72) Lacko Pavol, doc. Ing., CSc., Šemša, SK;
- (54) Antirezonančná hriadel'ová spojka s autoreguláciou**
- (22) 10.07.1996
- 7 (51) F 16H 37/02, 3/64, B 60K 17/04**  
**(11) 281220**  
(40) 09.05.1991  
(21) 499-91  
(73) Antonov Automotive Technologies B. V., AL Rotterdam, NL;  
(72) Antonov Roumen, Paris, FR;
- (54) Prevodové ústrojenstvo s meniteľným prevodovým pomerom**
- (22) 26.02.1991  
(31) 90 02480, 90 06438  
(32) 28.02.1990, 23.05.1990  
(33) FR, FR  
(74) Bušová Eva, JUDr., Bratislava, SK;
- 7 (51) F 41A 3/56, 3/40**  
**(11) 281187**  
(40) 07.10.1998  
(21) 697-97  
(73) Czech Weapons, s. r. o., Slavičín, CZ;  
(72) Findorák Ladislav, Ing., Slavičín, CZ;
- (54) Uzamykací mechanizmus ručnej strelnej zbrane**
- (22) 03.06.1997  
(31) PV 3736-96  
(32) 18.12.1996  
(33) CZ  
(74) Bachratá Magdaléna, Mgr., Bratislava, SK;
- 7 (51) G 01N 5/00, 25/14, 25/16, 25/00, 33/22, 1/48, C 01B 31/20**  
**(11) 281259**  
(40) 08.09.1993  
(21) 134-93  
(73) Norsk Hydro a. s., Oslo, NO;  
(72) Bergli Knut, Bodalen, NO; Foosnaes Trygve, Ardalstangen, NO; Naterstad Tormod, Asker, NO;
- (54) Spôsob stanovenia reaktivity uhlíkových produktov k vzduchu a oxidu uhličitému a indexu tvorby sadzí a zariadenie na jeho vykonávanie.**
- (22) 24.02.1993  
(31) 920789  
(32) 28.02.1992  
(33) NO  
(74) Majlingová Marta, Ing., Bratislava, SK;
- 7 (51) G 03H 1/02, 1/24, G 01B 11/26**  
**(11) 281216**  
(40) 10.05.1995  
(21) 1519-94  
(73) ISTITUTO POLIGRAFICO E ZECCA DELLO STATO, Roma, IT;  
(72) Vivarelli Ulisse, Scandicci, IT;
- (54) Spôsob identifikovania vopred určenej farby hologramu a hologram**
- (22) 08.06.1993  
(31) F192A000122  
(32) 08.06.1992  
(33) IT  
(86) PCT/EP93/01437, 08.06.1993  
(74) Majlingová Marta, Ing., Bratislava, SK;
- 7 (51) G 07F 17/34**  
**(11) 281190**  
(40) 11.07.1995  
(21) 10-95  
(73) NOVO-INVEST Casino Development Aktiengesellschaft, Gumpoldskirchen, AT;  
(72) Fuchs Anton, Gross Sierning, AT;
- (54) Hrací automat**
- (22) 09.07.1993  
(31) A 1410/92  
(32) 09.07.1992  
(33) AT  
(86) PCT/AT93/00017, 09.07.1993  
(74) Guniš Jaroslav, Mgr., Bratislava, SK;
- 7 (51) H 04B 7/08**  
**(11) 281245**  
(40) 10.09.1997  
(21) 820-95  
(73) MOTOROLA, INC., Schaumburg, IL, US;  
(72) Siwiak Kazimierz, Coral Springs, FL, US; Schwendeman Robert John, Pompano Beach, FL, US; Breeden Robert Louis, Boca Raton, FL, US;
- (54) Spôsob výberového príjmu rádiového signálu v prijímači dátovej komunikácie a prijímač na jeho vykonávanie**
- (22) 06.12.1993  
(31) 07/993 761  
(32) 21.12.1992  
(33) US  
(86) PCT/US93/11777, 06.12.1993  
(74) Bezák Marián, Ing., Bratislava, SK;

7 (51) H 04J 3/24, H 04Q 7/00

(11) 281270

(40) 08.05.1996

(21) 689-95

(73) MOTOROLA, INC., Schaumburg, IL, US;

(72) Kuznicki William Joseph, Corals Springs, FL, US; Willard David Frank, Plantation, FL, US;

(54) **Spôsob dekódovania prenášanej segmentovej správy v prijímači výberového volania a prijímač selektívneho volania na uskutočnenie spôsobu**

(22) 08.11.1993

(31) 07/980 084

(32) 23.11.1992

(33) US

(86) PCT/US93/10696, 08.11.1993

(74) Bezák Marián, Ing., Bratislava, SK;

**FD9A****Zastavené prihlášky vynálezov**

691-91	226-94	1121-95	1590-97
897-91	343-94	1483-95	1739-97
2051-91	425-94	1563-95	1091-98
3059-91	509-94	58-96	1113-98
1212-92	535-94	82-96	1134-98
1526-92	588-94	107-96	1168-98
1821-92	590-94	429-96	1463-98
2658-92	795-94	1652-96	1550-98
2841-92	854-94	323-97	1667-98
3911-92	892-94	416-97	1697-98
21-93	1407-94	509-97	1757-98
22-93	390-95	592-97	69-99
887-93	641-95	807-97	184-99
1466-93	655-95	1249-97	536-99

**FC9A****Zamietnuté prihlášky vynálezov**

40-93  
994-93  
1222-93  
35-94

**PD4A****Prevod práv patentov**

Podľa § 15 zákona č. 527/1990 Zb. v znení neskorších zákonov boli do patentového registra zapísané tieto prevody:

<b>P/AO</b>	<b>PV</b>	<b>Pôvodný majiteľ</b>	<b>Nadobúdateľ</b>	<b>Dátum účinnosti:</b>
254 993	480-86	Chinoín Gyógyszer és Vegyészeti Termékek Gyára Rt., Budapest, HU;	AGRO-CHEMIE Növényvédőszer Gyártó Értékesítő és Forgalmazó Kft. Bányalég u. 2, H-1225, Budapest, HU;	08.12.2000
254 994	481-86	Chinoín Gyógyszer és Vegyészeti Termékek Gyára Rt., Budapest, HU;	AGRO-CHEMIE Növényvédőszer Gyártó Értékesítő és Forgalmazó Kft. Bányalég u. 2, H-1225, Budapest, HU;	08.12.2000

**Záložné právo na patent**

Číslo patentu	Majiteľ	Záložný veriteľ	Dátum uzatvorenia zmluvy	S účinnosťou od:
280 321	WILLING INDUSTRY, a. s. Krupina, SK;	DEVÍN BANKA, a. s. Františkánske námestie 8 811 01 Bratislava, SK;	25.07.2000	30.11.2000

**Oprava****HH9A**

Vo vestníku 11/2000 vo zverejnenej prihláške vynálezu 570-2000 na strane 49 bolo nesprávne uvedený prihlasovateľ.

Správne znenie:

(71) SHELL INTERNATIONALE RESEARCH  
MAATSCHAPPIJ B. V., The Hague, NL;

# ČASŤ

ÚŽITKOVÉ VZORY

## Kódy na označovanie jednotlivých druhov dokumentov (Štandard WIPO ST. 16)

Zapísané úžitkové vzory podľa zákona č. 478/1992 Zb. - kód U  
v znení zákona NR SR č. 90/93 Z. z.

### Číselné kódy na označovanie bibliografických údajov

(11)	číslo zápisu úžitkového vzoru	7 (51)	medzinárodné patentové triedenie
(21)	číslo prihlášky úžitkového vzoru	(54)	názov
(22)	dátum podania prihlášky úžitkového vzoru	(57)	anotácia
(31)	číslo prioritnej prihlášky úžitkového vzoru	(72)	meno pôvodcu(-ov)
(32)	dátum prioritnej prihlášky úžitkového vzoru	(73)	meno (názov) majiteľa(-ov)
(33)	krajina priority	(74)	meno (názov) zástupcu
(45)	dátum zverejnenia zápisu úžitkového vzoru	(86)	údaje PCT
(47)	dátum zápisu úžitkového vzoru		

## Kódy na označovanie záhlavia oznámení publikovaných vo Vestníku ÚPV SR (Štandard WIPO ST 17)

FG1K	zápisy úžitkových vzorov do registra	MK1K	zánik úžitkového vzoru uplynutím doby platnosti
LD3K	čiastočný výmaz úžitkového vzoru	ND1K	predĺženie platnosti úžitkového vzoru
MC3K	výmaz úžitkového vzoru	PD1K	prevod práv a ostatné zmeny majiteľov úžitkového vzoru
MH1K	zánik úžitkového vzoru vzdaním sa nárokov		

## Opravy. Zmeny. Rôzne.

### Opravy v udelených ochranných dokumentoch

TA1K	meno pôvodcov
TB1K	oprava mien
TC1K	zmena mien
TD1K	oprava adries
TE1K	zmena adries
TF1K	oprava dát
TG1K	oprava chýb v triedení
TH1K	oprava alebo zmena všeobecne
TK1K	tlačové chyby v úradných vestníkoch

## FG1K

## Zapísané úžitkové vzory

2737	A 63H 33/08	2748	E 01F 1/00	2759	A 23L 1/302	2770	F 41A 3/00
2738	C 08G 59/34	2749	B 65D 43/10	2760	F 02B 1/08	2771	B 62J 15/00
2739	A 01N 59/02	2750	C 02F 3/30	2761	A 01G 25/02	2772	F 41A 3/00
2740	A 01N 59/00	2751	F 16K 31/04	2762	B 65D 85/00	2773	G 09F 15/00
2741	B 65D 63/14	2752	A 47G 33/06	2763	F 24F 13/08	2774	B 60R 25/00
2742	E 01F 9/011	2753	A 61F 5/04	2764	A 23L 2/02	2775	F 04B 39/00
2743	B 42D 5/00	2754	A 23C 23/00	2765	F 17D 5/02	2776	B 60R 25/00
2744	A 46B 15/00	2755	A 01C 7/16	2766	E 05C 19/18	2777	B 60K 11/06
2745	E 01B 29/04	2756	A 24D 1/08	2767	A 23L 1/305	2778	F 01P 11/12
2746	C 02F 1/48	2757	F 24B 1/00	2768	G 21F 5/06	2779	F 17D 3/01
2747	G 02B 25/00	2758	F 24F 13/08	2769	F 04D 15/00		

7 (51) A 01C 7/16

(11) 2755

(21) 16-2000

(22) 19.01.2000

(47) 16.10.2000

(73) Tkáč Jozef, Ing., Trnava, SK;

(72) Tkáč Jozef, Ing., Trnava, SK;

(54) **Kombinovaný obmedzovač hĺbky siatia a zahr-  
novač výsevného lôžka**

7 (51) A 01G 25/02

(11) 2761

(21) 211-2000

(22) 22.06.2000

(47) 17.10.2000

(73) Repovský Michal, Mgr., Košice, SK;

(72) Repovský Michal, Mgr., Košice, SK;

(54) **Visuté zariadenie na zavlažovanie**

7 (51) A 01N 59/00, 31/02

(11) 2740

(21) 137-2000

(22) 25.04.2000

(47) 10.10.2000

(73) Teren Ján, Ing., CSc., Bratislava, SK;

(72) Teren Ján, Ing., CSc., Bratislava, SK;

(54) **Prostriedok určený na použitie v rastlinnej  
poľnohospodárskej produkcii**

7 (51) A 01N 59/02, C 01G 49/14, C 01C 1/24

(11) 2739

(21) 88-2000

(22) 16.03.2000

(47) 10.10.2000

(73) AGRICHEM, spol. s r. o., Bratislava, SK;

(72) Teren Ján, Ing., CSc., Bratislava, SK;

(54) **Prostriedok na potlačanie rastu machu v tráv-  
nikoch**

7 (51) A 23C 23/00

(11) 2754

(21) 307-99

(22) 25.11.1999

(47) 16.10.2000

(73) AGRO HOLDING, a. s., Trebišov, Trebišov, SK;

(72) Juhás Jozef, Ing., CSc., Michalovce, SK;

(54) **Srvátkový nápoj s ovocnou príchuťou**

7 (51) A 23L 1/302, 2/52, 1/035

(11) 2759

(21) 187-2000

(22) 05.06.2000

(47) 17.10.2000

(73) OTEZA, s. r. o., Turčianska Štiavnička, SK;

(72) Palček Miroslav, Ing., Martin, SK; Lieskovský

Miroslav, Ing., Martin, SK; Polonec Daniel, Ing.,

Martin, SK; Ďurčanský Ján, Ing., Bratislava, SK;

Florovič Stanislav, Ing., Trnava, SK; Hrubala

Henrich, Trnava, SK;

(54) **Prísada do potravinárskych a farmaceutických  
výrobkov**

7 (51) A 23L 1/305, 1/09, 1/302, 1/304, 1/29

(11) 2767

(21) 268-2000

(22) 11.08.2000

(47) 17.10.2000

(73) Rosipal Štefan, MUDr. RNDr., Poprad, SK;

(72) Rosipal Štefan, MUDr. RNDr., Poprad, SK;

(54) **Enterálna výživa**

(74) Žuffa Ladislav, Ing., Poprad, SK;

7 (51) A 23L 2/02, 2/62, 2/58, 2/60, 2/64, 2/68, 1/05

(11) 2764

(21) 244-2000

(22) 28.07.2000

(47) 17.10.2000

(73) Gracza Karol, Ing., Lučenec, SK;

(72) Gracza Karol, Ing., Lučenec, SK;

(54) **Osviežujúci nealkoholický nápoj**

(74) Majlingová Marta, Ing., Bratislava, SK;

7 (51) A 24D 1/08, A 24F 47/00, 15/10

(11) 2756

(21) 29-2000

(22) 29.12.1999

(47) 16.10.2000

- (73) Šulek Stanislav, Zvolen, SK;  
 (72) Šulek Stanislav, Zvolen, SK;  
 (54) **Cigareta, cigara s vlastným zapalovacím zariadením**

- (73) Nakladatelství X - EGEM, Praha, CZ;  
 (72) Egem Oldřich, Dobřichovice, CZ;  
 (54) **Informačný nosič s variabilnou skladbou**  
 (74) Ďurica Ján, Ing., Považská Bystrica, SK;

- 7 (51) **A 46B 15/00, 7/00**  
 (11) **2744**  
 (21) 166-2000  
 (22) 17.05.2000  
 (47) 10.10.2000  
 (73) Šálek Tibor, Ing., Banská Bystrica, SK;  
 (72) Šálek Tibor, Ing., Banská Bystrica, SK;  
 (54) **Mechanické zariadenie na čistenie a natieranie, ako kefa, metla, štetka**

- 7 (51) **B 60K 11/06**  
 (11) **2777**  
 (21) 285-2000  
 (22) 05.09.2000  
 (47) 23.10.2000  
 (73) TATRA, a. s., Kopřivnice, CZ;  
 (72) Vávra Libor, Ing., Frenštát pod Radhoštěm, CZ;  
 (54) **Zariadenie na prenos hnacieho momentu na chladiaci ventilátor spaľovacieho motora**  
 (74) Rott, Růžička, Guttman, v. o. s., Bratislava, SK;

- 7 (51) **A 47G 33/06, A 46B 3/18**  
 (11) **2752**  
 (21) 303-99  
 (22) 19.11.1999  
 (47) 11.10.2000  
 (73) Markó Alexander, Veľké Kapušany, SK;  
 (72) Markó Alexander, Veľké Kapušany, SK;  
 (54) **Zariadenie na výrobu umelej čečiny**  
 (74) Grega Samuel, Prešov, SK;

- 7 (51) **B 60R 25/00**  
 (11) **2774**  
 (21) 100-2000  
 (22) 28.03.2000  
 (31) 2000-10471  
 (32) 08.03.2000  
 (33) CZ  
 (47) 23.10.2000  
 (73) MARBO CZ, a. s., Fryšták, CZ;  
 (72) Vojtek Pavel, Ing., Ostrožská Lhota, CZ; Hořák Lubomír, Ing., Zlín, CZ;  
 (54) **Zariadenie na zabezpečenie motorových vozidiel**  
 (74) Filípek Ján, Ing., Bratislava, SK;

- 7 (51) **A 61F 5/04, 5/00, A 61B 17/60**  
 (11) **2753**  
 (21) 302-99  
 (22) 26.05.1994  
 (31) PV 1000-93  
 (32) 26.05.1993  
 (33) CZ  
 (47) 16.10.2000  
 (73) Trč Tomáš, doc. Dr., CSc., Praha 4, CZ; Babinec Bohdan, MUDr., CSc., Praha 9, CZ; Carda Bohumil, Mochov, CZ; Dlouhý Karel, Mochov, CZ;  
 (72) Trč Tomáš, doc. Dr., CSc., Praha 4, CZ; Babinec Bohdan, MUDr., CSc., Praha 9, CZ; Carda Bohumil, Mochov, CZ; Dlouhý Karel, Mochov, CZ;  
 (54) **Zariadenie na repozíciu kostných úlomkov**  
 (74) Patentservis Bratislava, a. s., Bratislava, SK;

- 7 (51) **B 60R 25/00**  
 (11) **2776**  
 (21) 253-2000  
 (22) 07.08.2000  
 (31) PUV 2000-10795  
 (32) 23.05.2000  
 (33) CZ  
 (47) 23.10.2000  
 (73) MARBO CZ, a. s., Fryšták, CZ;  
 (72) Vojtek Pavel, Ing., Ostrožská Lhota, CZ; Hořák Lubomír, Ing., Zlín, CZ;  
 (54) **Zariadenie na zabezpečenie motorového vozidla proti krádeži s vyberateľným telesom zámky**  
 (74) Filípek Ján, Ing., Bratislava, SK;

- 7 (51) **A 63H 33/08**  
 (11) **2737**  
 (21) 253-99  
 (22) 16.09.1999  
 (47) 09.10.2000  
 (73) Uhrín Juraj, Nitra, SK;  
 (72) Uhrín Juraj, Nitra, SK;  
 (54) **Kockový spojovací systém**

- 7 (51) **B 62J 15/00**  
 (11) **2771**  
 (21) 324-99  
 (22) 09.12.1999  
 (47) 23.10.2000  
 (73) Humaj Peter, Bratislava, SK;  
 (72) Humaj Peter, doc., akad. soch., Bratislava, SK;  
 (54) **Blatník integrovateľný do cyklokapsy**

- 7 (51) **B 42D 5/00, 5/04**  
 (11) **2743**  
 (21) 165-2000  
 (22) 16.05.2000  
 (31) PUV 2000-10709  
 (32) 28.04.2000  
 (33) CZ  
 (47) 10.10.2000

- 7 (51) **B 65D 43/10**  
 (11) **2749**  
 (21) 234-2000  
 (22) 18.07.2000  
 (31) PUV 9774-99  
 (32) 17.08.1999



- (33) CZ  
(47) 11.10.2000  
(73) Kadava František, Chlumec n/Cidlinou, CZ;  
Havelka František, Hradec Králové, CZ;  
(72) Kadava František, Chlumec n/Cidlinou, CZ;  
Havelka František, Hradec Králové, CZ;  
**(54) Plastové veko predovšetkým na kovové nádoby**  
(74) Žovicová Viera, Mgr., Bratislava, SK;
- 7 (51) B 65D 63/14, B 65B 67/00**  
**(11) 2741**  
(21) 144-2000  
(22) 28.04.2000  
(47) 10.10.2000  
(73) Majerčák Aurel, Kežmarok, SK;  
(72) Majerčák Aurel, Kežmarok, SK;  
**(54) Viazacia pomôcka**  
(74) Žuffa Ladislav, Ing., Poprad, SK;
- 7 (51) B 65D 85/00**  
**(11) 2762**  
(21) 228-2000  
(22) 10.07.2000  
(47) 17.10.2000  
(73) Lanko Ivan, Martin 8, SK;  
(72) Lanko Ivan, Martin 8, SK;  
**(54) Puzdro na motorovú pílu**  
(74) Máčajová Mária, Ing., Nitra, SK;
- 7 (51) C 02F 1/48**  
**(11) 2746**  
(21) 199-2000  
(22) 12.06.2000  
(47) 11.10.2000  
(73) Bardošová Mária, RNDr., CSc., Bratislava, SK;  
Vozár Lubomír, Bratislava, SK;  
(72) Bardošová Mária, RNDr., CSc., Bratislava, SK;  
Vozár Lubomír, Bratislava, SK;  
**(54) Modul na ekologickú úpravu vody pomocou magnetického poľa**
- 7 (51) C 02F 3/30**  
**(11) 2750**  
(21) 251-2000  
(22) 03.08.2000  
(47) 11.10.2000  
(73) Péntzes Ladislav, Ing., Báč, SK; Cséfalvay Juraj,  
Tomášov, SK;  
(72) Péntzes Ladislav, Ing., Báč, SK; Cséfalvay Juraj,  
Tomášov, SK;  
**(54) Reaktor na čistenie odpadových vôd aktivačným procesom s odstraňovaním dusíka a fosforu**
- 7 (51) C 08G 59/34, C 08L 63/08, C 08G 59/42**  
**(11) 2738**  
(21) 244-99  
(22) 05.07.1996  
(31) 195 24 514.8  
(32) 05.07.1995  
(33) DE
- (47) 10.10.2000  
(73) PREFORM RAUMGLIEDERUNGSSYSTEME GmbH, Feuchtwangen, DE;  
(72) Schönfeld Uwe, Haigerloch, DE;  
**(54) Polymérny materiál a jeho použitie**  
(74) Patentservis Bratislava, a. s., Bratislava, SK;
- 7 (51) E 01B 29/04**  
**(11) 2745**  
(21) 185-2000  
(22) 02.06.2000  
(47) 10.10.2000  
(73) Compel Rail, a. s., Martin, SK;  
(72) Šmondrk Šimon, Ing., Sučany, SK;  
**(54) Ručný hydraulický zdvíhák**  
(74) Bačík Kvetoslav, Ing., Nová Dubnica, SK;
- 7 (51) E 01F 1/00**  
**(11) 2748**  
(21) 212-2000  
(22) 25.04.2000  
(47) 11.10.2000  
(73) ZIPP BRATISLAVA, spol. s r. o., Bratislava, SK;  
(72) Kamrla Jozef, Ing., Bratislava, SK; Holík Dušan,  
Ing., Bratislava, SK;  
**(54) Nástupišťový dielec s dutinou**  
(74) Holakovský Štefan, Ing., Bratislava, SK;
- 7 (51) E 01F 9/011**  
**(11) 2742**  
(21) 155-2000  
(22) 09.05.2000  
(47) 10.10.2000  
(73) Pekarčík Lubomír, Krakovany, SK;  
(72) Pekarčík Lubomír, Krakovany, SK;  
**(54) Pevný základ na osadenie cestného pätníka**  
(74) Dudová Tatiana, Trenčín, SK;
- 7 (51) E 05C 19/18, 1/02, F 16B 2/06, A 47F 3/12**  
**(11) 2766**  
(21) 260-2000  
(22) 09.08.2000  
(47) 17.10.2000  
(73) Červenko Jozef, Ing. arch., Bratislava, SK;  
(72) Červenko Jozef, Ing. arch., Bratislava, SK;  
**(54) Kompaktná prichytka plošných materiálov**  
(74) Obertáš Július, Ing., Bratislava, SK;
- 7 (51) F 01P 11/12**  
**(11) 2778**  
(21) 286-2000  
(22) 05.09.2000  
(47) 23.10.2000  
(73) TATRA, a. s., Kopřivnice, CZ;  
(72) Vávra Libor, Ing., Frenštát pod Radhoštěm, CZ;  
**(54) Zariadenie na odhlučnenie chladiaceho ventilátora spaľovacieho motora**  
(74) Rott, Růžička, Guttman, v. o. s., Bratislava, SK;

**7 (51) F 02B 1/08, 15/00**

- (11) **2760**  
 (21) 208-2000  
 (22) 19.06.2000  
 (47) 17.10.2000  
 (73) Šepitka Milan, Dubová (okr. Svidník), SK;  
 (72) Šepitka Milan, Dubová (okr. Svidník), SK;  
 (54) **Kombinovaný spaľovací motor**  
 (74) Gruber Dalibor, Ing., Košice, SK;

**7 (51) F 04B 39/00**

- (11) **2775**  
 (21) 176-2000  
 (22) 24.05.2000  
 (47) 23.10.2000  
 (73) RIVA, spol. s r. o., Skalica, SK;  
 (72) Jankovič Stanislav, Ing., Skalica, SK; Michalka Viliam, Skalica, SK;  
 (54) **Plávajúca čerpacia stanica**

**7 (51) F 04D 15/00**

- (11) **2769**  
 (21) 288-2000  
 (22) 07.09.2000  
 (31) PUV 1999-9972  
 (32) 15.10.1999  
 (33) CZ  
 (47) 17.10.2000  
 (73) Hydrosystem group, a. s., Olomouc, CZ;  
 (72) Kolarčík Willibald, Ing., CSc., Olomouc, CZ;  
 (54) **Prídavné zariadenie na plynulú reguláciu prietoku, najmä viacplunžerových čerpadiel**  
 (74) Labudík Miroslav, Ing., Kysucké Nové Mesto, SK;

**7 (51) F 16K 31/04**

- (11) **2751**  
 (21) 281-2000  
 (22) 24.08.2000  
 (47) 11.10.2000  
 (73) Zvrškovec Jozef, Dubové, SK;  
 (72) Zvrškovec Jozef, Dubové, SK;  
 (54) **Elektronický guľový ventil**

**7 (51) F 17D 3/01**

- (11) **2779**  
 (21) 213-2000  
 (22) 11.05.2000  
 (47) 23.10.2000  
 (73) Reving - V. A. V., s. r. o., Bratislava, SK;  
 (72) Kováč Ladislav, Veľké Úľany, SK;  
 (54) **Inštalčná súprava na montáž vodomerných a regulačných zostáv**  
 (74) Holakovský Štefan, Ing., Bratislava, SK;

**7 (51) F 17D 5/02**

- (11) **2765**  
 (21) 247-2000  
 (22) 31.07.2000  
 (47) 17.10.2000

- (73) SPP Servis, a. s., Bratislava, SK;  
 (72) Kordoš Jozef, Ing., Gajary, SK;  
 (54) **Zariadenie na odorizáciu plynu alebo kvapaliny**  
 (74) Kajabová Monika, JUDr., Bratislava, SK;

**7 (51) F 24B 1/00, 1/02, 5/04**

- (11) **2757**  
 (21) 46-2000  
 (22) 14.02.2000  
 (47) 16.10.2000  
 (73) Berčík Miroslav, Brezno, SK;  
 (72) Berčík Miroslav, Brezno, SK;  
 (54) **Drevoplynová pec**

**7 (51) F 24F 13/08, F 23J 11/00**

- (11) **2763**  
 (21) 233-2000  
 (22) 12.07.2000  
 (31) W 109 863  
 (32) 15.07.1999  
 (33) PL  
 (47) 17.10.2000  
 (73) REWA Spółka z o. o., Błedowa Tyczyńska, PL;  
 (72) Czarnota Zbigniew, Błedowa Tyczyńska, PL;  
 (54) **Otvárací/uzatvárací mechanizmus dymovej klapky**  
 (74) Dudová Tatiana, Trenčín, SK;

**7 (51) F 24F 13/08, F 23J 11/00**

- (11) **2758**  
 (21) 160-2000  
 (22) 11.05.2000  
 (31) W - 109 630  
 (32) 14.05.1999  
 (33) PL  
 (47) 16.10.2000  
 (73) REWA Spółka z o. o., Błedowa Tyczyńska, PL;  
 (72) Rothgangl Erhard, Aulnay sous Bois, FR;  
 Czarnota Zbigniew, Błedowa Tyczyńska, PL;  
 (54) **Dymová klapka**  
 (74) Dudová Tatiana, Trenčín, SK;

**7 (51) F 41A 3/00**

- (11) **2772**  
 (21) 10-2000  
 (22) 14.01.2000  
 (47) 23.10.2000  
 (73) Kuracina Jaroslav, Banská Bystrica, SK;  
 (72) Kuracina Jaroslav, Banská Bystrica, SK;  
 (54) **Strelná zbraň**  
 (74) Beleščák Ladislav, Ing., Piešťany, SK;

**7 (51) F 41A 3/00**

- (11) **2770**  
 (21) 313-99  
 (22) 29.11.1999  
 (47) 23.10.2000  
 (73) Sim Miroslav, Nižná Polianka, SK; Rusin Ján, Ing., Bardejov, SK; Mihok Jozef, Košice, SK;

(72) Šim Miroslav, Nižná Polianka, SK; Rusin Ján  
Ing., Bardejov, SK; Mihok Jozef, Košice, SK;

**(54) Uzamykací mechanizmus ručnej strelnej zbra-  
ne**

7 (51) G 02B 25/00

(11) 2747

(21) 207-2000

(22) 19.06.2000

(47) 11.10.2000

(73) Vojenský technický ústav, Liptovský Mikuláš,  
SK;

(72) Sedláček Vlastimil, Mgr., Liptovský Mikuláš, SK;

**(54) Okulár**

7 (51) G 09F 15/00

(11) 2773

(21) 69-2000

(22) 01.03.2000

(47) 23.10.2000

(73) EXPO DISPLAY SERVICE, s. r. o., Bratislava,  
SK;

(72) Veľký Patrik, Bratislava, SK;

**(54) Propagačné zariadenie na upevňovanie grafiky**

7 (51) G 21F 5/06, 5/14

(11) 2768

(21) 275-2000

(22) 15.08.2000

(47) 17.10.2000

(73) Čepeľ Ján, Ing., CSc., Košice, SK;

(72) Čepeľ Ján, Ing., CSc., Košice, SK;

**(54) Kontajner na manipuláciu puzdiel rádioaktív-  
nych odpadov**

## NDIK

## Predĺženie platnosti úžitkových vzorov

**(51) A 01N 63/00, A 01N 25/12****(11) 429**

(21) 267-93

(22) 06.12.1993

(47) 25.01.1994

(45) 06.04.1994

(71) Veselý Dáša, Doc. Ing. DrSc., Praha, CZ;

**(54) Prostriedok pre podporu rastu rastlín a/alebo pre ich ochranu****(51) A 23L 1/305, 1/302****(11) 1424**

(21) 358-96

(22) 18.11.1996

(47) 18.12.1996

(45) 05.03.1997

(71) NUTREND spol. s r. o., Olomouc, CZ;

**(54) Multikomponentový výživový doplnok****(51) A 23L 2/02****(11) 1502**

(21) PÚV 39-97

(22) 30.01.1997

(47) 11.03.1997

(45) 04.06.1997

(71) Výskumný ústav potravinársky, Bratislava, SK;

**(54) Aróniovojabľčná šťava****(51) A 23L 2/02****(11) 1503**

(21) PÚV 40-97

(22) 30.01.1997

(47) 11.03.1997

(45) 04.06.1997

(71) Výskumný ústav potravinársky, Bratislava, SK;

**(54) Aróniovohroznová šťava****(51) B 21D 9/00, 15/02****(11) 1529**

(21) 325-96

(22) 24.10.1996

(47) 11.04.1997

(45) 09.07.1997

(71) Bachratý Štefan, Ing., Trnava, SK, Turis Ján, Trnava, SK, Pollák Pavel, Ing.arch., Zeleneč, SK;

**(54) Zariadenie na tvarovanie kovových rúrok za studena****7 (51) B 30B 9/02****(11) 1910**

(21) 392-96

(22) 27.11.1996

(47) 26.05.1998

(45) 05.08.1998

(71) Híves György, Ing., Nenince, SK;

**(54) Zariadenie na lisovanie poľnohospodárskych produktov****(51) B 61L 29/00****(11) 1675**

(21) 201-97

(22) 06.06.1997

(47) 28.08.1997

(45) 05.11.1997

(71) AŽD Praha, s. r. o., Praha 10, CZ;

**(54) Zariadenie na riadenie jazdy vlakov****(51) B 62D 61/00****(11) 1658**

(21) 237-96

(22) 24.07.1996

(47) 12.08.1997

(45) 05.11.1997

(71) Fudaly Ladislav, Ing., Spišská Belá, SK;

**(54) Trojkolesový motorový vozík s náhonom na otočné riadiace koleso****(51) B 65D 39/02, B 67D 3/00****(11) 1444**

(21) 398-96

(22) 04.12.1996

(47) 28.01.1997

(45) 09.04.1997

(71) Kalvoda Vladimír, Ing., Bratislava, SK;

**(54) Stredový dnový výpust****(51) B 65D 90/32, F 16K 17/00****(11) 1445**

(21) 399-96

(22) 04.12.1996

(47) 28.01.1997

(45) 09.04.1997

(71) Kalvoda Vladimír, Ing., Bratislava, SK;

**(54) Odvzdušňovací ventil****(51) C 07H 21/00****(11) 2694**

(21) 165-97

(22) 02.11.1995

(47) 22.08.2000

(45) 07.11.2000

(71) ICN PHARMACEUTICAL, Inc., Costa Mesa, CA, US;

**(54) Aminokyselinové nukleové kyseliny****(51) C 09D 3/34, C09J 131/04, 21/02, C04B 35/66, C 09 J 11/04****(11) 1647**

(21) 99-97

(22) 11.03.1997

(47) 25.07.1997

(45) 08.10.1997

(71) J.Seidl a spol., s. r. o., Dvůr Králové nad Labem, CZ;

**(54) Zmes na prípravu ohňovzdorného tmelu**

(51) E 01B 9/36, 9/68

(11) 1516

(21) 7-97

(22) 10.01.1997

(47) 04.04.1997

(45) 09.07.1997

(71) GUMÁRNY Zubří, a. s., Zubří, CZ;

(54) Podložka päty koľajnice koľajových tratí

(51) H 01R 13/453

(11) 749

(21) 284-94

(22) 28.07.1994

(47) 04.01.1995

(45) 08.03.1995

(71) ABB Elektro - Praga s. r. o., Jablonec nad Nisou, CZ;

(54) Blokovacia clonka zásuvky

(51) E 01C 23/02, B 28B 1/29, 1/08

(11) 2499

(21) 137-99

(22) 27.11.1996

(47) 15.03.2000

(45) 12.06.2000

(71) Híveš György, Ing., Nenince, SK;

(54) Zariadenie na zhotovovanie betónových dlaždíc

(51) F 02N 15/06, F 16H 21/00

(11) 1107

(21) 255-93

(22) 29.11.1993

(47) 03.01.1996

(45) 06.03.1996

(71) PAL- Magneton, Kroměříž, CZ;

(54) Spúšťáč s pákovým zariadením

(51) F 23B 1/24

(11) 1888

(21) 30-97

(22) 27.01.1997

(47) 21.05.1998

(45) 05.08.1998

(71) Cankář Jaroslav, Belá pod Bezdezem, CZ;

(54) Kúrenisko

(51) G 01K 17/06

(11) 2704

(21) PÚV 326-98

(22) 24.08.1995

(47) 24.08.2000

(45) 07.11.2000

(71) Ing. Ján Raška, Tvrdošín, SK

(54) Kalorimetrický snímač na meranie spotreby tepla a/alebo prestupu tepla

(51) G 21D 3/06, G21D 3/14, G21D 1/02, F16K 17/06

(11) 761

(21) PÚV 279-93

(22) 15.12.1993

(47) 04.01.1995

(45) 08.03.1995

(71) Výskumný ústav jadrových elektrární a. s., Trnava, SK;

(54) Zariadenie na zvýšenie otváracieho tlaku poistných ventilov defektného parného generátora

**ČASŤ**

**PRIEMYSELNÉ VZORY**

### Číselné kódy na označovanie bibliografických údajov (Štandard WIPO ST. 80)

(11)	číslo zápisu priemyselného vzoru	(33)	krajina priority
(15)	dátum zápisu priemyselného vzoru	(45)	dátum zverejnenia zápisu priemyselného vzoru
(21)	číslo prihlášky priemyselného vzoru	(51)	triedenie priemyselných vzorov
(22)	dátum podania prihlášky priemyselného vzoru	(54)	názov
(23)	výstavná priorita	(72)	meno pôvodcu(-ov)
(31)	číslo prioritnej prihlášky	(73)	meno (názov) majiteľa(-ov)
(32)	dátum prioritnej prihlášky		

### Kódy na označovanie záhlavia oznámení publikovaných vo Vestníku ÚPV SR (Štandard WIPO ST 17)

FG4Q	zápisy priemyselných vzorov do registra	MK4Q	zánik priemyselného vzoru uplynutím doby platnosti
LD4Q	čiastočný výmaz priemyselného vzoru	ND4Q	predĺženie platnosti priemyselného vzoru
MC4Q	výmaz priemyselného vzoru	PD4Q	prevod práv a ostatné zmeny majiteľov priemyselného vzoru
MH4Q	zánik priemyselného vzoru vzdáním sa nárokov		

### Opravy. Zmeny. Rôzne.

#### Opravy v udelených ochranných dokumentoch

TA4Q	meno pôvodcov
TB4Q	oprava mien
TC4Q	zmena mien
TD4Q	oprava adries
TE4Q	zmena adries
TF4Q	oprava dát
TG4Q	oprava chýb v triedení
TH4Q	oprava alebo zmena všeobecne
TK4Q	tlačové chyby v úradných vestníkoch

## TG4Q

## Zapísané priemyselné vzory

26101  
26102  
26103  
26104  
26105

26106  
26107  
26108  
26109  
26110

26111  
26112  
26113  
26114  
26115

26116  
26117  
26118

**(11) 26101**

(21) 246-94

(22) 19.09.1994

(15) 11.10.2000

**(54) Figúrky na stolový ohňostroj**

(51) 11/02.05

počet vonkajších úprav: 10

(73) Buck Werke GmbH &amp; Co., Bad Überkingen, DE;

(72) Neumann Klaus, Berga, DE; Neumann Regina, Berga, DE; Boudriot Günther, Harzgerode, DE; Kolb Heinz, Rottleberode, DE; John Regine, Berga, DE; Meier Gerald, Rottleberode, DE; Fritsche Ulrich, Rottleberode, DE;

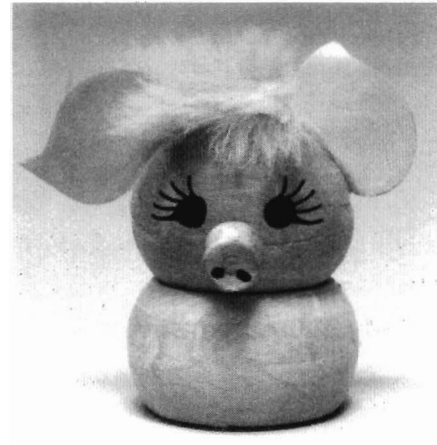

26101 variant 3



26101 variant 1

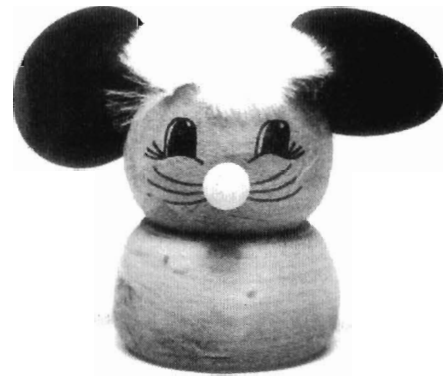

26101 variant 4

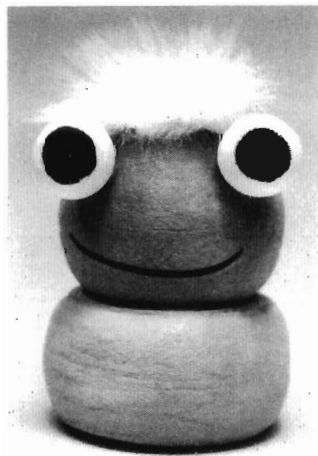

26101 variant 2



26101 variant 5





26101 variant 6



26101 variant 9

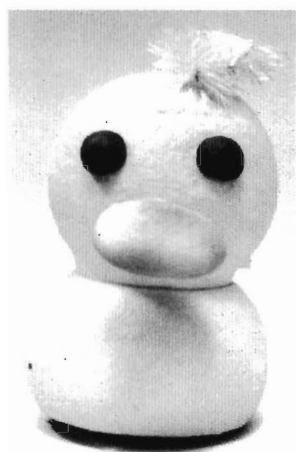

26101 variant 7



26101 variant 10



26101 variant 8

- (11) 26102  
 (21) 100-99  
 (22) 10.05.1999  
 (15) 11.10.2000  
 (54) **PET fľaša zelená**  
 (51) 09/01.01  
 počet vonkajších úprav: 1  
 (73) Slovenská vinárska spoločnosť, a. s., Bratislava, SK;  
 (72) Kajaba Pavol, Ing., Šenkvice, SK;



26102

**(11) 26103**

(21) 140-99

(22) 21.06.1999

(15) 11.10.2000

**(54) Rehabilitačná molitanová skladačka**

(51) 21/02.11

počet vonkajších úprav: 1

(73) JAKUB - Ing. Jaroslav Bavlšik, Košice, SK;

(72) Bavlšik Jaroslav, Ing, Košice, SK;

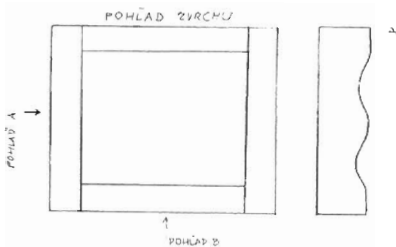
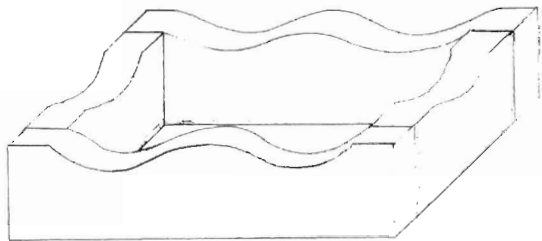

26103

**(11) 26104**

(21) 143-99

(22) 24.06.1999

(15) 11.10.2000

**(54) Rovnošaty pre príslušníkov Policajného zboru Slovenskej republiky**

(51) 02/02.04

počet vonkajších úprav: 8

(73) Odeva, s. r. o., Lipany, SK;

(72) Vrábeľová Iveta, Prešov, SK; Bednarčík Slavomír, Šarišské Dravce, SK; Cup Anton, Lipany, SK;

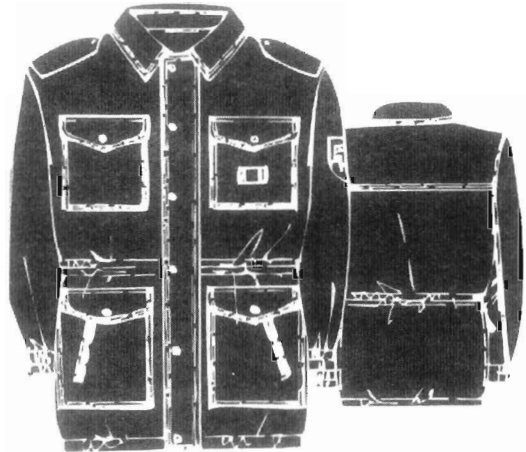

26104 variant 1

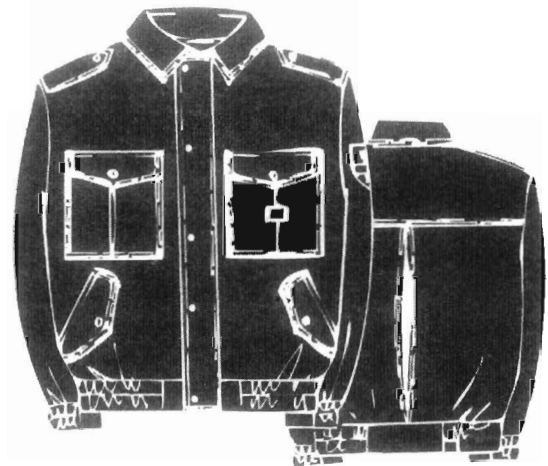

26104 variant 2



26104 variant 3



26104 variant 6

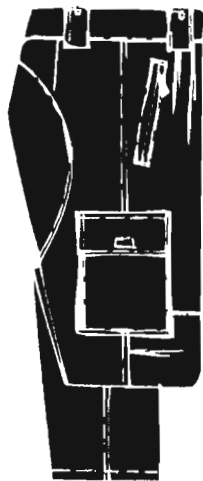

26104 variant 4

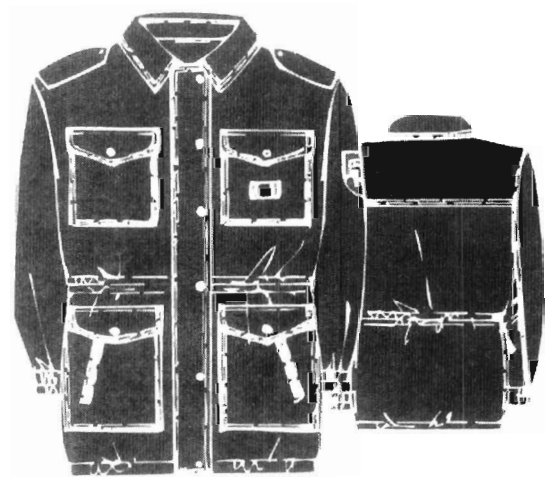

26104 variant 7



26104 variant 5

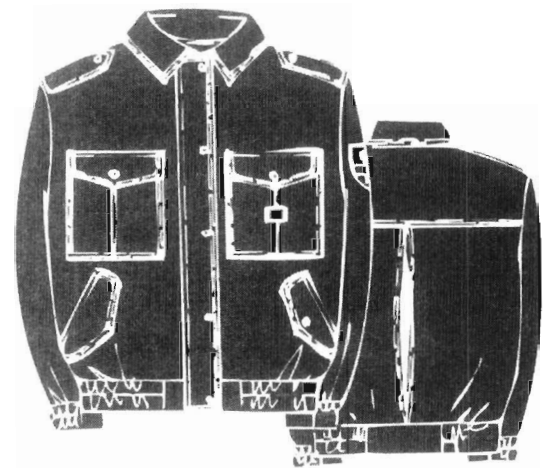

26104 variant 8

- (11) 26105
- (21) 77-2000
- (22) 13.04.2000
- (15) 11.10.2000
- (31) PVz 2000-32326

(32) 07.03.2000

(33) CZ

**(54) Výčapný stojan**

(51) 31/01.00

počet vonkajších úprav: 2

(73) Plzeňský Prazdroj, a. s., Plzeň, CZ;

(72) Krýsl Jozef, Ing., Plzeň, CZ;

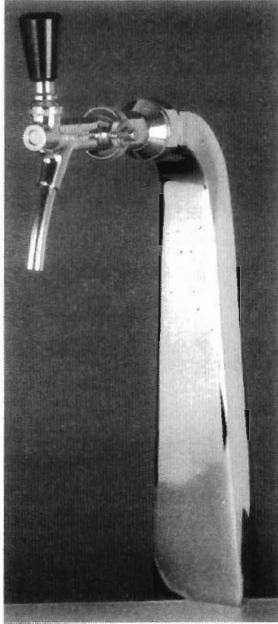

26105 variant 1

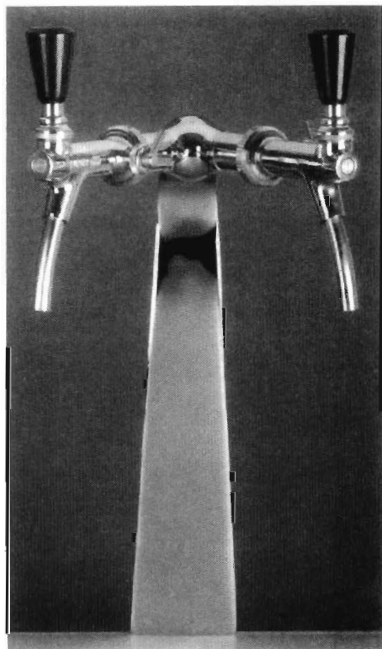

26105 variant 2

**(11) 26106**

(21) 250-99

(22) 15.11.1999

(15) 13.10.2000

**(54) Osemuholníková stojka**

(51) 25/01.08

počet vonkajších úprav: 4

(73) ALUFINAL, a. s., Žiar nad Hronom, SK;

(72) Gocník Pavol, Žiar nad Hronom, SK;

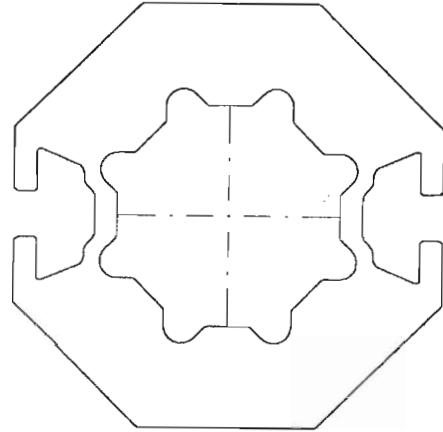

26106 variant 1

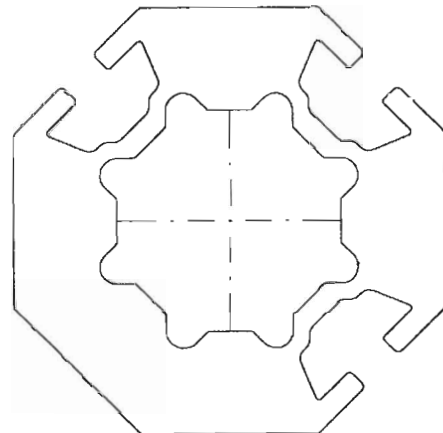

26106 variant 2

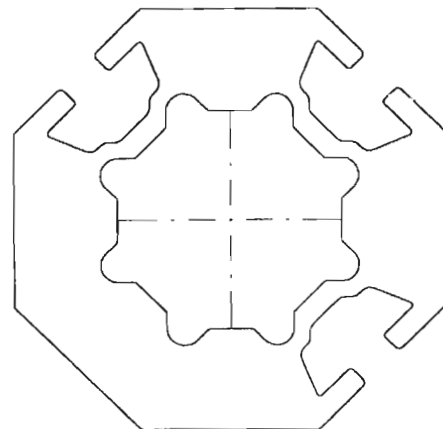

26106 variant 3

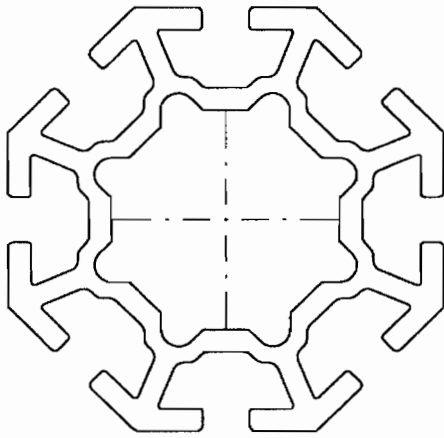

26106 variant 4

- (11) 26107
- (21) 266-99
- (22) 10.12.1999
- (15) 13.10.2000
- (31) 11-22642
- (32) 26.08.1999
- (33) JP
- (54) **Aritmetická a riadiaca jednotka**
- (51) 14/02.01  
počet vonkajších úprav: 2
- (73) Sony Computer Entertainment Inc., Tokyo, JP;
- (72) Goto Teiyu, Tokyo, JP;

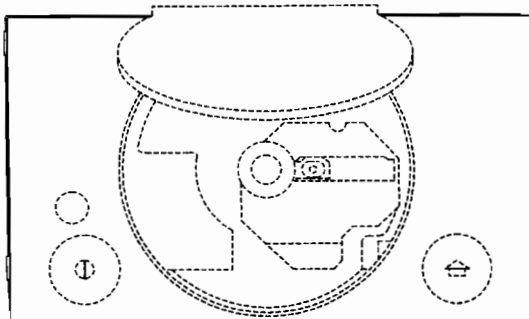

26107 variant 1

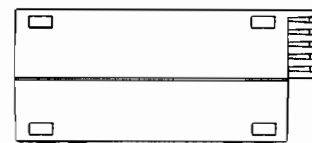
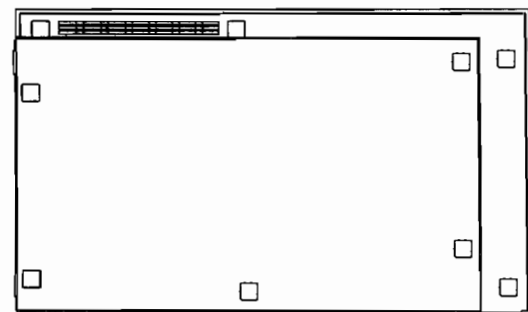
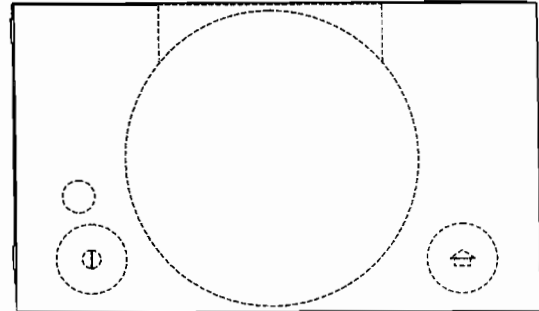
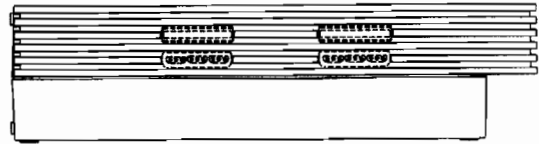
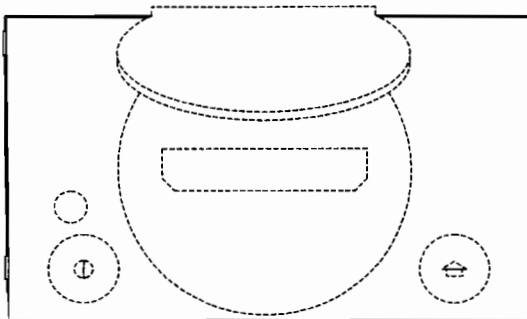

26107 variant 2

(11) 26108

(21) 267-99

(22) 10.12.1999

(15) 13.10.2000

(31) 11-22641

(32) 26.08.1999

(33) JP

**(54) Aritmetická a riadiaca jednotka**

(51) 14/02.01

počet vonkajších úprav: 2

(73) Sony Computer Entertainment Inc., Tokyo, JP;

(72) Goto Teiyu, Tokyo, JP;

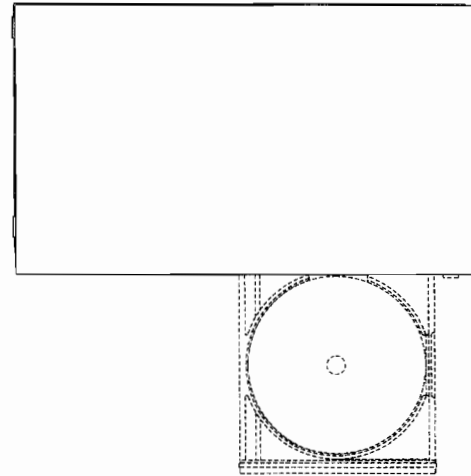
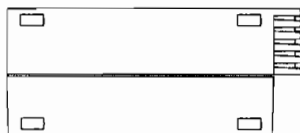
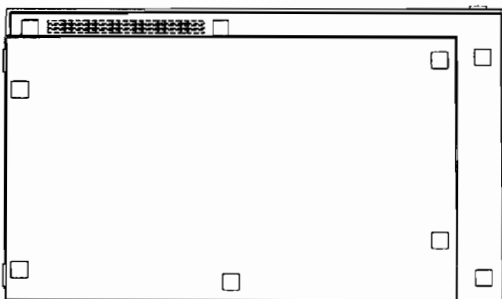
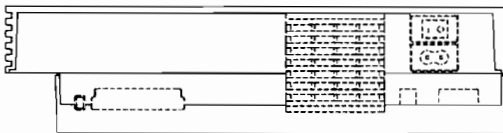
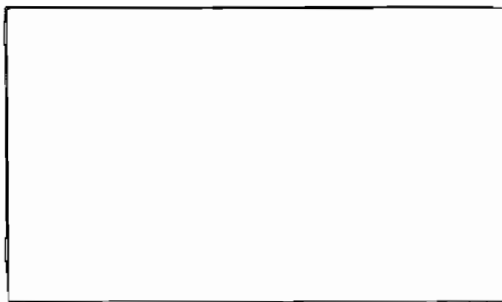
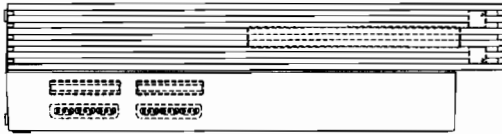

26108 variant 1

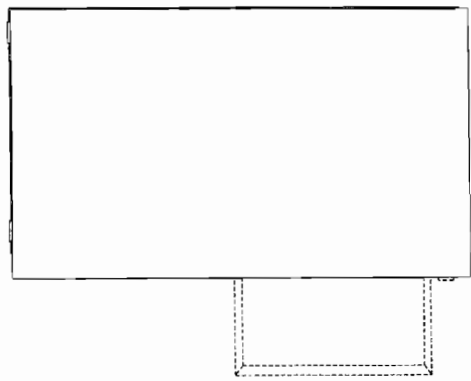

26108 variant 2

(11) 26109

(21) 27-2000

(22) 14.02.2000

(15) 13.10.2000

**(54) Prepravka**

(51) 09/04.01

počet vonkajších úprav: 2

(73) Kovács Silvester, Ing. - THERMOPOL GALANTA, Kajaľ, SK;

(72) Šagát Viliam, Ing., Šaľ'a, SK;

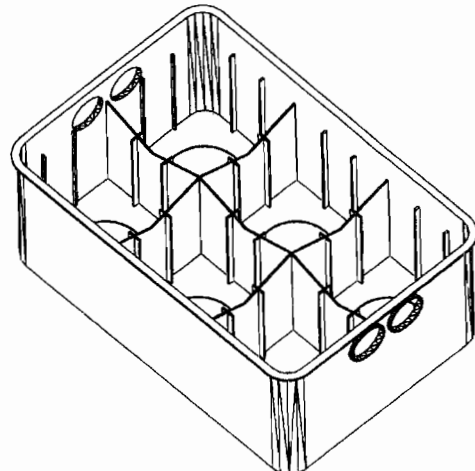

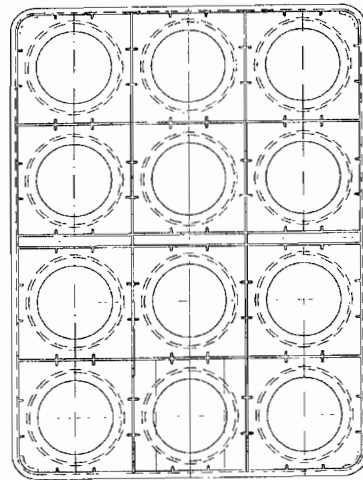
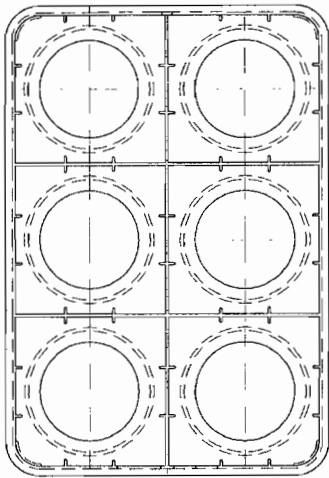
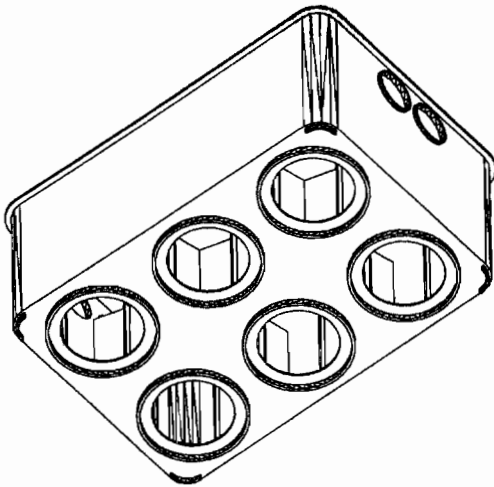

26109 variant 1

26109 variant 2

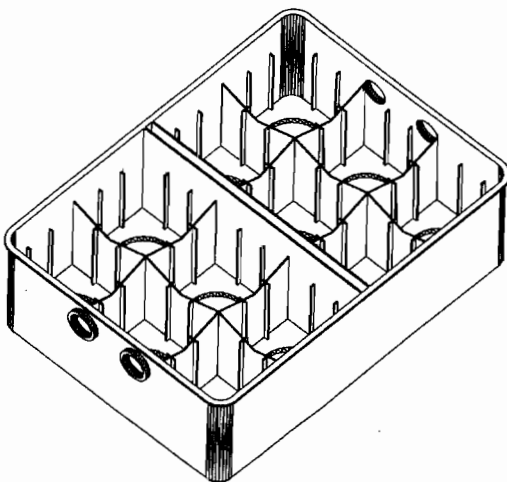

- (11) **26110**  
 (21) 33-2000  
 (22) 28.02.2000  
 (15) 13.10.2000  
 (54) **Stojan na mobilný telefón**  
 (51) 14/99.00  
 počet vonkajších úprav: 3  
 (73) Butala Milan, Slovenská Kajňa, SK;  
 (72) Butala Milan, Slovenská Kajňa, SK;

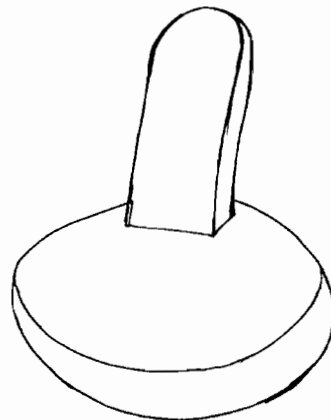

26110 variant 1

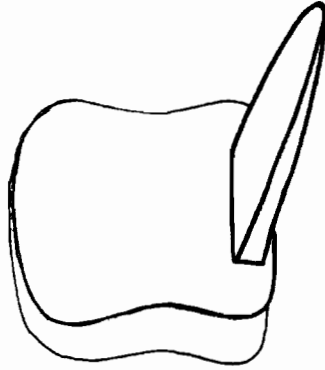

26110 variant 2

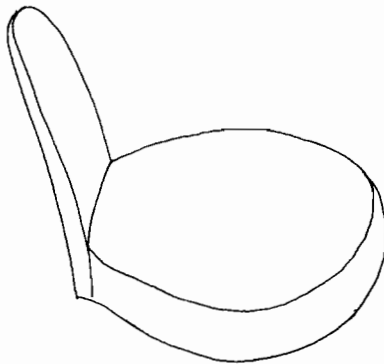

26110 variant 3

**(11) 26111**

(21) 62-2000  
 (22) 03.04.2000  
 (15) 13.10.2000

**(54) Zostava chladičov**

(51) 12/03.04

počet vonkajších úprav: 1

(73) I. Mechatronická, s. r. o., Vrútky, SK;

(72) Cetl Marián, Ing., CSc., Martin, SK; Pavlásek Pavel, doc. Ing., CSc., Žilina, SK; Kakus Slavomír, Ing., Ružomberok, SK; Malina Michal, Ing., Žilina, SK; Malík Boris, Ing., Žilina, SK; Kováčik Stanislav, Ing., Martin, SK; Záhoranský Jozef, Ing., Martin, SK;

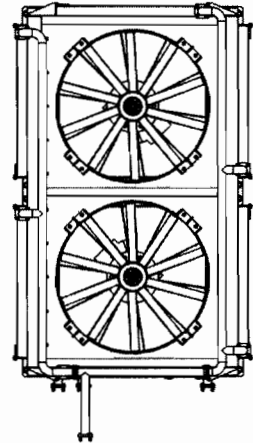
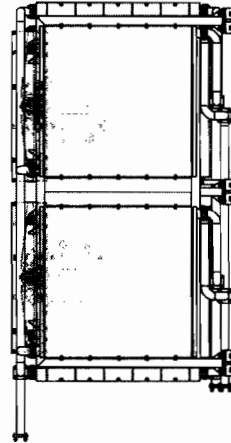
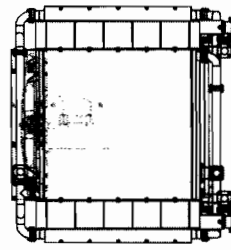

26111

**(11) 26112**

(21) 63-2000  
 (22) 04.04.2000  
 (15) 13.10.2000

**(54) Hygienický téglík**

(51) 09/01.03

počet vonkajších úprav: 1

(73) PARTNERS, s. r. o., Nové Mesto nad Váhom, SK;

(72) Masarik Peter, Nové Mesto nad Váhom, SK;

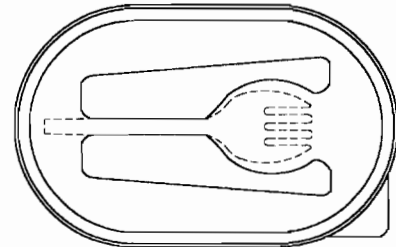
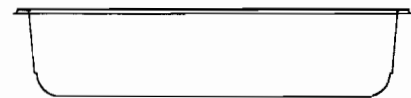

26112



- (11) **26113**  
 (21) 67-2000  
 (22) 06.04.2000  
 (15) 13.10.2000  
 (54) **3D svetelné signalizačné zariadenie na riadenie premávky na križovatkách**  
 (51) 10/06.00  
 počet vonkajších úprav: 1  
 (73) Halúz Tibor, Hontianska Vrbica, SK;  
 (72) Halúz Tibor, Hontianska Vrbica, SK;

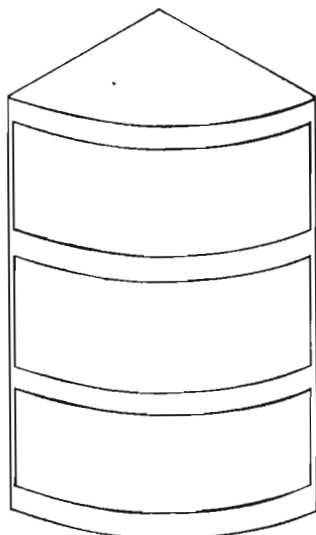

26113

- (11) **26114**  
 (21) 68-2000  
 (22) 06.04.2000  
 (15) 13.10.2000  
 (31) DMA/004657  
 (32) 11.10.1999  
 (33) WO  
 (54) **Obal na potraviny, najmä cukrovinky**  
 (51) 09/05.05  
 počet vonkajších úprav: 1  
 (73) SOREMARTEC SA, Schoppach - Arlon, BE;  
 (72) Raso Gian Franco, Monaco, MC;

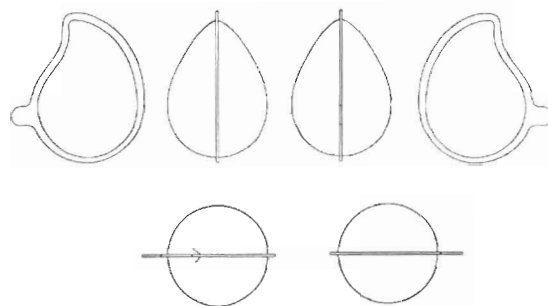
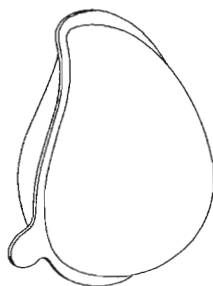

26114

- (11) **26115**  
 (21) 69-2000  
 (22) 07.04.2000  
 (15) 13.10.2000  
 (54) **Fľaša Demánovka**  
 (51) 09/01.01  
 počet vonkajších úprav: 1  
 (73) ST. NICOLAUS, a. s., Liptovský Mikuláš, SK;  
 (72) Mravčák Milan, Mgr. art., Bratislava, SK;



26115

- (11) **26116**  
 (21) 71-2000  
 (22) 10.04.2000  
 (15) 16.10.2000  
 (54) **Tričko**  
 (51) 02/02.05  
 počet vonkajších úprav: 2  
 (73) Šalátová Marie, Ing., Český Krumlov, CZ;  
 (72) Šalátová Marie, Ing., Český Krumlov, CZ;



26116 variant 1



26116 variant 2

**(11) 26117**

(21) 72-2000

(22) 11.04.2000

(15) 16.10.2000

**(54) Telefónny box „C“**

(51) 25/03.10

počet vonkajších úprav: 5

(73) Slovenské telekomunikácie, a. s., Bratislava, SK;

(72) Bankoš Juraj, Bratislava, SK; Osvald Ján, Bratislava, SK;

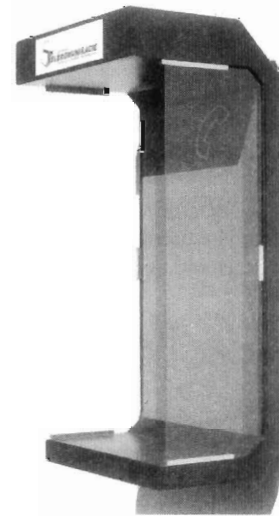

26117 variant 2

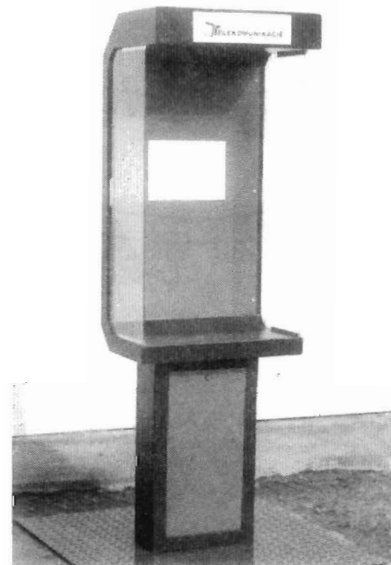

26117 variant 3

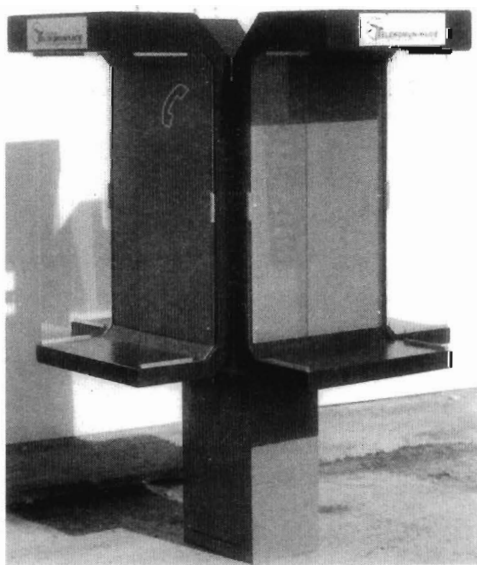

26117 variant 1

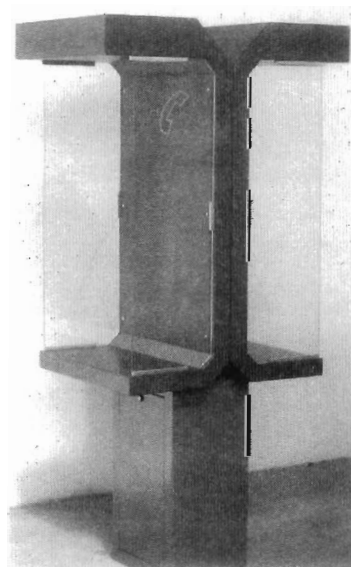

26117 variant 4

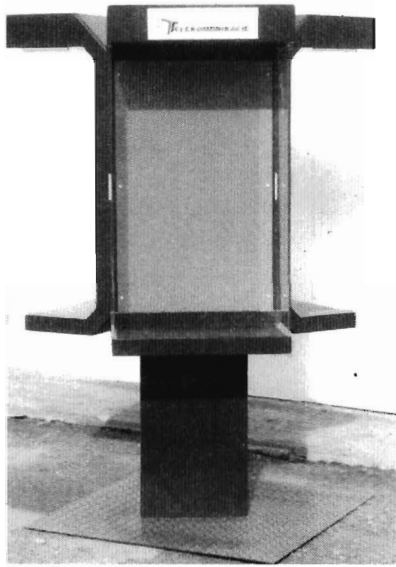

26117 variant 5

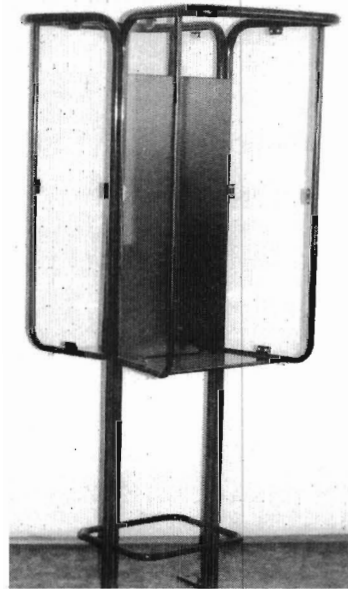

26118 variant 2

- (11) 26118  
 (21) 73-2000  
 (22) 11.04.2000  
 (15) 16.10.2000  
 (54) Telefónny box „T“  
 (51) 25/03.10  
 počet vonkajších úprav: 3  
 (73) Slovenské telekomunikácie, a. s., Bratislava, SK;  
 (72) Fondrk Dušan, Ing., Bratislava, SK; Osvald Ján, Bratislava, SK;

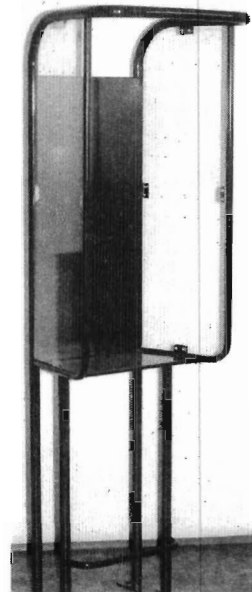

26118 variant 3

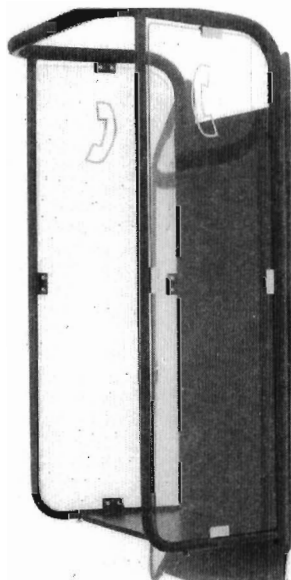

26118 variant 1

**ND4Q****Predĺženie platnosti priemyselných vzorov**

- (11) 24950  
 (21) 212-95  
 (22) 07.07.1995  
 (54) Železobetónová nádrž

Platnosť do: 07.07.2005

**PD4Q****Prevody priemyselných vzorov**

Podľa § 58 zákona č. 527/1990 Zb. v znení neskorších zákonov boli do registra priemyselných vzorov zapísané tieto prevody:

Číslo zápisu	Číslo prihlášky	Názov	Nový majiteľ	Dátum zápisu prevodu:
25537	280-97	Vertikálne pomalobežné miešadlo	TRANSMISIE ENGINEERING, a. s., P. Mudroňa 10, 036 01 Martin, SK;	01.12.2000
25538	281-97	Lahký kolesový obrnený transportér	TRANSMISIE ENGINEERING, a. s., P. Mudroňa 10, 036 01 Martin, SK;	01.12.2000

# ČASŤ

OCHRANNÉ ZNÁMKY

## Číselné kódy na označovanie bibliografických údajov (Štandard WIPO ST. 60)

- (111) Číslo zápisu  
(141) Dátum zániku  
(151) Dátum zápisu  
(156) Dátum obnovy  
(180) Predpokladaný dátum uplynutia platnosti zápisu/obnovy  
(210) Číslo prihlášky  
(220) Dátum podania prihlášky  
(310) Číslo prioritnej prihlášky  
(320) Dátum podania prioritnej prihlášky  
(330) Krajina alebo regionálna organizácia priority  
(442) Dátum zverejnenia prihlášky po prieskume  
(450) Dátum oznámenia o zápise ochrannej známky  
(510) Zoznam tovarov a/alebo služieb ak neboli zatriedené/bez použitia triedenia  
(511) Medzinárodné triedenie tovarov a/alebo služieb a/alebo zoznam zatriedených tovarov a/alebo služieb  
(540) Reprodukcia známky  
(551) Údaje o kolektívnej známke  
(554) Trojrozmerná známka
- (580) Dátum zápisu akejkoľvek transakcie v súvislosti s prihláškou alebo zápisom ochrannej známky do registra, napr. zmena majiteľa, zmena mena alebo adresy, zrieknutie sa známky atď. (účinnosť)  
(591) Údaje o uplatňovaných farbách  
(731) Meno a adresa prihlasovateľa(-ov)  
(732) Meno a adresa majiteľa(-ov)  
(740) Meno a adresa zástupcu(-ov)  
(770) Meno a adresa predchádzajúceho prihlasovateľa(-ov) alebo majiteľa(-ov) (v prípade zmeny vlastníctva)  
(771) Predchádzajúce meno alebo adresa prihlasovateľa(-ov) alebo majiteľa(-ov) (v prípade zmeny údajov)  
(791) Meno a adresa držiteľa(-ov) licencie  
(793) Podmienky a obmedzenia licencie  
(800) Údaje o medzinárodnom zápise
- Poznámka:**  
Číslo uvádzané pred kódom (511) znamená verziu Medzinárodného triedenia tovarov a služieb.

**Zverejnené prihlášky ochranných známok**

2562-95	1859-99	2627-99	3101-99
3678-95	1860-99	2628-99	3108-99
661-97	1861-99	2630-99	3109-99
1572-97	1893-99	2656-99	3110-99
1836-97	1930-99	2658-99	3113-99
2084-97	1931-99	2680-99	3114-99
2218-97	1932-99	2725-99	3115-99
2220-97	1933-99	2789-99	3116-99
3616-97	1934-99	2805-99	3117-99
592-98	1935-99	2863-99	3118-99
679-98	1936-99	2947-99	3119-99
680-98	1937-99	2948-99	3120-99
1036-98	1939-99	2949-99	3121-99
1713-98	1972-99	2950-99	3122-99
2134-98	1973-99	2951-99	3123-99
2242-98	1974-99	2954-99	3125-99
2246-98	1975-99	2955-99	3126-99
2539-98	2006-99	2956-99	3127-99
2540-98	2008-99	2957-99	3129-99
2696-98	2009-99	2958-99	3130-99
2697-98	2011-99	2959-99	3131-99
2781-98	2012-99	2960-99	3132-99
3094-98	2014-99	2961-99	3137-99
30-99	2015-99	2964-99	3138-99
109-99	2020-99	2965-99	3140-99
197-99	2021-99	2966-99	3141-99
198-99	2022-99	2967-99	3142-99
379-99	2023-99	2968-99	3144-99
380-99	2024-99	2969-99	3145-99
436-99	2025-99	2970-99	3146-99
510-99	2026-99	2971-99	3150-99
517-99	2028-99	2972-99	3152-99
523-99	2030-99	2975-99	3153-99
662-99	2031-99	3032-99	3154-99
663-99	2032-99	3034-99	3156-99
742-99	2033-99	3035-99	3157-99
870-99	2034-99	3036-99	3159-99
916-99	2035-99	3038-99	3160-99
920-99	2036-99	3039-99	3162-99
980-99	2037-99	3040-99	3163-99
981-99	2040-99	3041-99	3164-99
982-99	2041-99	3044-99	3170-99
1001-99	2043-99	3045-99	3171-99
1002-99	2047-99	3046-99	3172-99
1034-99	2048-99	3047-99	3173-99
1172-99	2049-99	3050-99	3174-99
1173-99	2050-99	3056-99	3175-99
1302-99	2150-99	3062-99	3226-99
1304-99	2151-99	3064-99	3227-99
1416-99	2152-99	3065-99	3228-99
1418-99	2180-99	3066-99	3240-99
1485-99	2181-99	3067-99	3241-99
1494-99	2189-99	3068-99	3242-99
1522-99	2353-99	3072-99	3243-99
1523-99	2360-99	3073-99	3246-99
1524-99	2380-99	3080-99	3254-99
1530-99	2381-99	3081-99	3257-99
1614-99	2397-99	3092-99	3326-99
1618-99	2487-99	3093-99	3327-99
1799-99	2488-99	3095-99	3328-99
1848-99	2602-99	3096-99	3329-99
1857-99	2610-99	3098-99	3330-99
1858-99	2626-99	3099-99	3331-99

3332-99  
3333-99  
3335-99  
3336-99  
3337-99  
3341-99  
3342-99  
3343-99  
3344-99  
3345-99  
3346-99  
3347-99  
3349-99  
3350-99  
3351-99  
3352-99  
3357-99  
3359-99  
3360-99  
2328-2000  
2403-2000  
3093-2000  
3210-2000  
3453-2000  
3454-2000  
3455-2000  
3450-2000



(210) 2562-95

(220) 12.09.1995

7 (511) 1, 2, 3, 4, 6, 7, 8, 9, 11, 12, 13, 14, 16, 17, 18, 19, 20, 21, 22, 25, 31

(511) 1 - Chemikálie pre priemysel, vedu (okrem lekárskejších a veterinárnych prípravkov), fotografiu, poľnohospodárstvo, záhradníctvo, lesníctvo s výnimkou fungicídov, herbicídov a insekticídov; umelé živice v nespracovanom stave, plastické hmoty v nespracovanom stave; pôdne hnojivá; zmesi do hasiacich prístrojov; prípravky na kalenie kovov a chemické prípravky na zváranie alebo ochranné plyny na zváranie; chemické látky na konzervovanie potravín; triesloviny; lepidlá a spojivá používané v priemysle.

2 - Farby, fermeže, laky; ochranné prípravky proti hrdzi a poškodeniu dreva; farbivá; moridlá; prírodné živice v surovom stave; kovy vo forme fólií a práškov pre maliarov, dekorátorov, tlačiarov a umelcov.

3 - Bieliace prípravky, prípravky na pranie a čistenie bielizne; prípravky na čistenie, leštenie, odmasťovanie s výnimkou prípravkov na použitie vo výrobnom procese a prípravky na brúsenie; mydlá; voňavkárské výrobky, éterické oleje, kozmetické prípravky, vlasové vodičky; prípravky na čistenie zubov.

4 - Priemyselné oleje a tuky; mazacie oleje; zmesi a prípravky na pohlčovanie, viazanie a zvlhčovanie prachu (napríklad zmesi na odprašovanie, na viazanie prachu); palivá vrátane pohonných hmôt do motorových vozidiel a zdroje svetla zahrnuté v tejto triede; sviečky, knôty (sviečkové, lampové).

6 - Obyčajné kovy surové alebo ako polotovary, zliatiny obyčajných kovov; stavebný materiál z kovu; prenosné stavby z kovu; kovový materiál na železničné trate; káble a drôty z obyčajných kovov s výnimkou elektrických, telefonických, poistkových; drobný železiarsky tovar; kovové potrubia a rúry; bezpečnostné schránky; iné výrobky z kovov, ako sú baliace fólie, bazény (kovové konštrukcie, kovové stavby), bezpečnostné reťaze, bóje, majáky (s výnimkou svetelných) búdky, budovy, busty, čapy, chrániče na stromy, debnenie, dlažby, gule, háčiky, kliešte, kontajnery, kábové potrubia; rudy; kovové baliace fólie.

7 - Obrábacie stroje; iné stroje ako sú buchary, centrifúgy, cestné stroje, člnky, dávkovače, filtračné stroje, fukary, vejačky, kolesá, kompresory, kosačky, lisovacie stroje, mlynčeky pre domácnosť, osievacie stroje, viazacie stroje, olejníčky, papierenské stroje, práčky, stroje na varenie piva, tlačiarenské stroje, viazacie stroje, zametacie autá; motory a hnacie stroje okrem motorov pre pozemné vozidlá; súkolesia, prevody a ich časti okrem súkolesia a prevodov pre pozemné vozidlá; poľnohospodárske náradie s výnimkou ručného; liahne na vajcia.

8 - Ručné nástroje a ručné náradia na ručný pohon; nožiarsky tovar a príbory; bodné zbrane; britvy, žiletky, holiace čepele, holiace strojčeky.

9 - Prístroje a nástroje vedecké, navigačné, zeme-meračské, fotografické, kinematografické, optické, signalizačné, kontrolné, záchranné, vzdeláva-

cie a prístroje a nástroje na meranie a váženie; elektrické prístroje; prístroje na nahrávanie, prenos a reprodukciu zvuku alebo obrazu; magnetické nosiče údajov, záznamové disky; predajné automaty a mechanizmy prístrojov uvádzaných do činnosti vhođením mince; registračné pokladnice, počítaacie stroje, zariadenia na spracovanie údajov a počítače.

11 - Zariadenia na osvetľovanie, vykurovanie, parné kotly s výnimkou kotlov ako častí strojov, zariadenia na varenie, chladenie a sušenie, vetranie, vodárenské a sanitárne zariadenia, klimatické zariadenia.

12 - Vozidlá; zariadenia na pohyb po zemi, vode alebo vzduchu.

13 - Strelné zbrane; strelivo a náboje, výbušniny; pyrotechnické prostriedky s výnimkou zábavnej pyrotechniky.

14 - Drahé kovy (ako surovina alebo polotovar) a ich zliatiny, výrobky z drahých kovov alebo výrobky pokovované drahými kovmi, ktoré nie sú zahrnuté v iných triedach, šperky, drahokamy, hodinárske výrobky a iné chronometre.

16 - Papier, kartón, lepenka a výrobky z týchto materiálov, ktoré nie sú zahrnuté v iných triedach; tlačoviny; knižárske výrobky; fotografie; papiernický tovar; lepidlá na papier a lepidlá kancelárske alebo pre domácnosť; potreby pre umelcov s výnimkou kovových fólií a kovov vo forme práškov pre maliarov, maliarske štetce; písacie stroje elektrické aj neelektrické a kancelárske potreby okrem nábytku; vzdelávacie a učebné potreby okrem prístrojov; obalové materiály z plastických hmôt, ktoré nie sú zahrnuté v iných triedach; hracie karty; tlačiarenské štočky; baliace materiály na báze škrobu.

17 - Kaučuk ako surovina alebo polotovar, guta-perča, guma, azbest, slúda a výrobky z týchto materiálov, ktoré nie sú zahrnuté v iných triedach; plastové výlisky ako polotovary; tesniace a izolačné materiály; ohybné rúry a hadice s výnimkou kovových; gumové baliace tašky.

18 - Usne, koženky a výrobky z týchto materiálov nezahrnuté v iných triedach; koža; surové zvieracie kože; kufre a cestovné tašky; dáždnyky, slnečníky a vychádzkové palice; biče, postroje a sedlárske výrobky.

19 - Nekomové stavebné materiály; neohybné nekovové rúry pre stavebníctvo; asfalt, smola a bitúmen; nekovové prenosné stavby; pomníky okrem kovových.

20 - Nábytok, zrkadlá, rámy na obrazy; výrobky nezaradené do tejto triedy z dreva, korku, trstiny, prútia, rohoviny, kostí, slonovinej kosti, veľrybích kostí, mušlí, korytnačiny, jantáru, perlete, sépiolitu a náhradiek týchto materiálov alebo náhradiek z plastov ako bytové doplnky; baliace nádoby z plastov.

21 - Domáce a neelektrické kuchynské potreby a nádoby okrem nádob z drahých kovov alebo potiahnutých drahými kovmi; hrebene a špongie na umývanie, na používanie v domácnosti; kefy, štetky a štetce okrem maliarskych; materiály na výrobu kief; prostriedky a pomôcky na čistenie zahrnuté v tejto triede; oceľová vlna a drôtenky na čis-

tenie; surové sklo a sklo ako polotovary okrem skla pre stavebníctvo; výrobky zo skla, porcelánu a kameniny, ktoré nie sú zahrnuté v iných triedach.

22 - Povrazy, siete, stany, markízy, baldachýny, nepremokavé plachty, lodné plachty, vrecia a vaky, ktoré nie sú zahrnuté v iných triedach; materiál na čalúnenie a vypchávanie okrem gumy a plastov; surové textilné vlákna; textilné baliace vrecká.

25 - Odevy, obuv a klobočnicke výrobky.

31 - Poľnohospodárske, záhradnicke a lesné produkty a obilniny, ktoré nie sú zahrnuté v iných triedach v nespracovanom stave; živé zvieratá; čerstvé ovocie a zelenina; rastlinné semená, rastliny a kvety (prírodné, sušené na ozdobu); potrava pre zvieratá, slad na výrobu piva a liehovín.

(540) **PRAKTIKER**

(732) **PRAKTIKER Bau - und Heimwerkermärkte AG**, Am Tannenwald 10, 664 59 Kirkel, DE;

(740) Csekesová Erika, JUDr., Dunajská Streda, SK;

(210) 3678-95

(220) 29.12.1995

7 (511) 30

(511) 30 - Čaj.

(540) **PIGI**

(732) **Baliarne obchodu, a. s.**, Poprad, Hraničná 664/16, 058 01 Poprad, SK;

(740) Žuffa Ladislav, Ing., Poprad, SK;

(210) 661-97

(220) 03.03.1997

7 (511) 6, 9, 12

(511) 6 - Obyčajné kovy a ich zliatiny, káble a kovové drôty neelektrické, kovové potreby a výrobky zámočnicke a klampiarske, kovové rúrky, sejfy, mechanické zariadenia brániace odcudzeniu majetku, nepovolenému vstupu, ostatné kovové výrobky, ktoré nie sú uvedené v iných triedach, a to najmä mechanické zabezpečovacie zariadenia, zámky, kovania, kľúče, zámkové závory, zámkové systémy, cylindrické vložky do zámkov a ich kľúče, zariadenia na otváranie a zatváranie dvier, časti, súčasti a doplnky uvedených výrobkov.

9 - Aparáty a prístroje vedecké, námorné, geodetické, elektrické, najmä elektrické a elektronické zabezpečovacie a bezpečnostné systémy a zariadenia, riadiace ústredne, pohybové snímače, priestorové snímače, snímače rozbitia skla, ostatné časti, súčasti a doplnky elektrických a elektronických zabezpečovacích a bezpečnostných zariadení, aparáty a prístroje fotografické, filmové, optické, prístroje na váženie, meranie, signalizáciu, kontrolu, záchranu a prístroje učebné, prístroje na záznam, prevod, reprodukciu zvuku alebo obrazu, gramofónové platne, automatické distribútory a mechanizmy na mince, zapisovacie pokladnice, kalkulačné stroje, prístroje na spracovanie informácií a počítače, hasiace prístroje.

12 - Vozidlá, dopravné prostriedky pozemné, vzdušné alebo vodné a ich časti, súčasti a doplnky, ktoré nie sú uvedené v iných triedach s výnimkou zabezpečovacích a bezpečnostných za-

riadení a systémov do dopravných prostriedkov.  
(540)



(732) **CarCode, s. r. o.**, Skalická cesta 17, 831 02 Bratislava, SK;

(210) 1572-97

(220) 10.06.1997

7 (511) 6, 9, 19, 35, 36, 37, 39, 42

(511) 6 - Značky kovové na vozidlá; dopravné značky kovové; kovové signalizačné a návěstné tabule; stavidlá kovové; stavebný materiál kovový; stavby prenosné kovové.

9 - Dopravné signalizačné zariadenia svetelné a mechanické; signalizačné zariadenia požiarna; signalizačné zvončeky a výstražné prístroje elektrické; signalizačné návěsti, dopravné značky svetelné a mechanické, signalizačné panely; informačné tabule elektronické.

19 - Signalizačné panely nekovové s výnimkou svetelných; stavby prenosné okrem kovových; stavebný materiál okrem kovového; stavebné panely okrem kovových.

35 - Obchodné a komerčné informácie; služby, poradenstvo v obchodnej činnosti; prieskum obchodný; prieskum trhu.

36 - Prenájom nehnuteľností a bytov.

37 - Prenájom stavebných strojov a zariadení; stavebníctvo; stavba, údržba a servis dopravných zariadení, značiek a značení; stavebný dozor; stavebné informácie; značenie dopravných komunikácií dopravnými značkami a nápismi.

39 - Doprava osobná a nákladná; informácie o doprave.

42 - Projektovanie stavieb; projektová činnosť, štúdie technických projektov, projekty v doprave, dopravných zariadení a značenie dopravných komunikácií; zostavovanie stavebných výkresov; zostavovanie dokumentácií o dopravných značkách, značení a signalizácie.

(540) **K2J**

(732) **K2J, s. r. o.**, Chlumeckého 2, 82103 Bratislava, SK;

(740) Kastler Anton, Bratislava, SK;

(210) 1836-97

(220) 03.07.1997

7 (511) 6, 7, 35, 37, 42

(511) 6 - Nasávacie a vtokové koše čerpadiel, odliatky zo sivej liatiny, zápustkové výkovky, zápustky a modely.

7 - Priemyselné armatúry všetkých druhov, najmä ventily, posúvače, kohúty, guľové uzávery, klapky, kompenzátory, montážne vložky, špeciálne armatúry pre energetiku, čerpadlá a ich časti, najmä čerpadlá radiálne a diagonálne vo vyhotovení horizontálnom a vertikálnom, monoblokové čerpadlá, čerpadlové turbíny, vývevy, časti uvedných výrobkov; elektrické nástroje určené na trieskové obrábanie.

35 - Sprostredkovanie kompletovaných a generálnych dodávok (na kľúč) technologických zariadení v oblasti priemyselných armatúr, čerpadiel a dodávok kompletných investičných celkov vodárenských čerpacích staníc, čerpacích staníc pre energetiku, úpravní vody a malé vodné elektrárne.

37 - Opravy v oblasti priemyselných armatúr, rekonštrukcie existujúcich čerpacích staníc, sprostredkovanie montáže kompletovaných a generálnych dodávok technologických zariadení v oblasti priemyselných armatúr, čerpadiel a dodávok kompletných investičných celkov vodárenských čerpacích staníc, čerpacích staníc pre energetiku, úpravní vody a malé vodné elektrárne.

42 - Vývoj a projektová činnosť v oblasti priemyselných armatúr, čerpadiel a dodávok kompletných investičných celkov vodárenských čerpacích staníc, čerpacích staníc pre energetiku, úpravní vody a malých vodných elektrární.

(540)



(732) **MSA, a. s.**, Hlučínská 41, 747 22 Dolní Benešov, CZ;

(740) Patentservis Bratislava, a. s., Bratislava, SK;

(210) 2084-97

(220) 18.07.1997

7 (511) 24, 25

(511) 24 - Textilie a textilné výrobky, ktoré nie sú zahrnuté v iných triedach; posteľné prikrývky a obrusy.

25 - Odevy, obuv a klobočnícke výrobky.

(540)



(732) **C. S. I. SLOVENKA VRANOV, a. s.**, Povstania českého ľudu č. 1, 040 01 Košice, SK;

(210) 2218-97

(220) 05.08.1997

7 (511) 12, 35, 41

(511) 12 - Automobily.

35 - Vydavateľstvo - vydávanie reklamných materiálov a reklamných ocenení, reklamné texty, reklama, aktualizovanie reklamných materiálov, činnosť reklamnej agentúry.

41 - Súťaže, organizovanie čitateľských vedomostných, športových a náučných súťaží spojených s voľbou najlepších automobilov, vydavateľstvo - vydávanie časopisov a diplomov.

(540)

image  
auto

(732) **MK3, s. r. o.**, Vígľašská 7, 851 01 Bratislava, SK;

(740) Holakovský Štefan, Ing., Bratislava, SK;

(210) 2220-97

(220) 05.08.1997

7 (511) 12, 35, 41

(511) 12 - Automobily.

35 - Vydavateľstvo - vydávanie reklamných materiálov a reklamných ocenení, reklamné texty, reklama, aktualizovanie reklamných materiálov, činnosť reklamnej agentúry.

41 - Súťaže, organizovanie čitateľských vedomostných, športových a náučných súťaží spojených s voľbou najlepších automobilov, vydavateľstvo - vydávanie časopisov a diplomov.

(540)

image auto'97

(732) **MK3, s. r. o.**, Vígľašská 7, 851 01 Bratislava, SK;

(740) Holakovský Štefan, Ing., Bratislava, SK;

(210) 3616-97

(220) 09.12.1997

7 (511) 1, 2, 3, 4, 5, 6, 7, 8, 9, 10, 11, 12, 13, 14, 15, 16, 17, 18, 19, 20, 21, 22, 23, 24, 25, 26, 27, 28, 29, 30, 31, 32, 33, 34, 35, 36, 37, 38, 39, 40, 41, 42

(511) 1 - Chemikálie používané v priemysle na vedecké účely a fotografovanie a chemikálie na použitie v poľnohospodárstve, záhradníctve a lesnom hospodárstve s výnimkou herbicidov, fungicidov a insekticidov; surová syntetická živica; surové plastické hmoty; hnojivá; hasiace prostriedky; temperovacie a spájacie prípravky; chemické látky na konzerváciu potravín; triesloviny; priemyselné lepidlá.

2 - Farby, laky; maliarske farby, ochranné nátery proti korózii a skaze dreva; farbivá; moridlá; surové prírodné živice; kovy vo forme fólie alebo prášku pre maliarov, dekoratérov, tlačiarov a umelcov.

3 - Bieliace prípravky a ďalšie práce prípravky; čistiace, leštiace, odmasťovacie a brúsne prípravky; mydlá; éterické oleje, kozmetické prípravky a dezodoranty na osobnú potrebu, voňavkárské výrobky, prípravky na rast vlasov, prípravky na čistenie zubov.

4 - Priemyselné oleje a mazacie tuky; mazadlá; zmesi pohlcujúce prach, zmáčadlá, vosk, vazelína, palivá (vrátane benzínu) a osvetľovacie látky; sviečky, knôty.

5 - Farmaceutické, veterinárne a hygienické prípravky; dietetické látky prispôbené lekárske účelom, výživné látky pre mikroorganizmy, náplasti a obväzové materiály, zubné plombovacie materiály, zubný vosk, dezinfekčné látky, prípravky na likvidáciu hľadavcov; fungicidy, herbicidy.

6 - Obyčajné kovy a ich zliatiny, kovové stavebné materiály; prepraviteľné kovové materiály; kovové materiály na železničné trate; neelektrické káble a drôty z obyčajných kovov, železiarsky drobný tovar; kovové potrubia a rúry, iné rúry z kovu, ktoré nie sú zahrnuté v iných triedach, bezpečnostné schránky.

7 - Stroje, ktoré nie sú zahrnuté v iných triedach, poľnohospodárske náradie s výnimkou ručného, motory (okrem motorov pre pozemné vozidlá), spojovacie a prevodové zariadenia (okrem zariadení pre pozemné vozidlá), poľnohospodárske náradia, liahne.

8 - Ručné nástroje a náradia (ručne ovládané); nože, vidličky, lyžice, nástroje na rezanie a strihanie, sečné zbrane, holiace prístroje a britvy.

9 - Vedecké, námorné, zememeračské, fotografické, kinematografické, optické, navigačné, signálne, kontrolné (riadiace), záchranné a vzdelávacie zariadenia a nástroje, elektrické prístroje zahrnuté v tejto triede, záchranné a učebné zariadenia a nástroje, zariadenia na nahrávanie, prenos a reprodukciu zvuku a obrazu, magnetické nosiče dát, záznamové disky, predajné automaty a zariadenia s prevádzkou na mince, registračné pokladnice, kalkulačné stroje, zariadenia na spracovanie dát a počítače, hasiace zariadenia.

10 - Chirurgické, lekárske, dentálne a veterinárne prístroje a nástroje, umelé končatiny, oči a zuby, ortopedické pomôcky, materiály na zošívanie.

11 - Osvetľovacie zariadenia a zariadenia na vykurovanie, varenie, chladenie a sušenie, vodárenské a sanitárne zariadenia.

12 - Vozidlá, dopravné prostriedky a zariadenia na pozemnú, leteckú a vodnú dopravu.

13 - Strelné zbrane, strelivo a náboje, výbušniny, ohňostroje.

14 - Drahé kovy a ich zliatiny, tovar z drahých kovov alebo nimi pokovovaný, ktorý nie je zaradený v iných triedach, klenoty, drahokamy, bižutéria, hodinárske nástroje a nástroje na časomieru.

15 - Hudobné súčiastky do hudobných nástrojov, ako sú jazýčky na fúkových strojoch, klapky na hudobné nástroje, klávesy, kobyľky hudobných nástrojov, klavírne struny, ladiace kľúče alebo kladivká, ladičky, mechy do hudobných nástrojov, kože na bubon, stojany, puzdrá na hudobné nástroje, žabky sláčikov.

16 - Papier, kartón a tovar z týchto materiálov, ktorý nie je zaradený v iných triedach, tlačoviny, materiály na viazanie kníh, fotografie, piernický tovar, lepidlá na použitie v kancelárii alebo v domácnosti, stojany, bridlicové tabuľky, bridlice, tuš, ceruzky, držiaky na kriedu, kresliaci uhlík, krieda na písanie, mištičky na vodové farby, modelovací il, modelovacie vosky s výnimkou dentálnych, mramorovacie hrebene, maliarske plátna, maliarske stojany, maliarske štetce, orezávacie hrebene, maliarske plátna, maliarske stojany, maliarske štetce, orezávacie strojičky na ceruzky, rysovacie súpravy, rytecké dosky, sádzacie rámy, rytiny, skicáre, vodové farby, písacie stroje a kancelárske potreby (okrem nábytku), vzdelávacie a učebné materiály (okrem prístrojov), baliace materiály z plastických hmôt (ktoré nie sú zaradené v iných triedach), hracie karty, tlačiarenské písmeňná, tlačiarenské formy.

17 - Kaučuk, gutaperča, guma, azbest, slúda a tovar vyrobený z týchto materiálov, ktorý nie je zaradený v iných triedach, plastické hmoty v pretlačných profiloch na použitie pri výrobe, baliace, plniace a izolačné materiály, pružné rúrky nevyrobené z kovu.

18 - Usne, umelé usne a tovar vyrobený z týchto materiálov, ktorý nie je zaradený do iných tried, koža zvierat, kufre a cestovné tašky, dáždniky, slnečníky a vychádzkové palice, biče a sedlárske výrobky.

19 - Stavebné materiály (nekovové); nekovové pevné rúrky na stavebné účely, asfalt, smola a bitúmen; nekovové prepraviteľné budovy a konštrukcie; nekovové pamätníky a pomníky.

20 - Nábytok, zrkadlá, rámy obrazov, tovar (ktorý nie je zaradený v ostatných triedach) z dreva, korku, trstia, trstiny, prútia, rohoviny, kosti, slonoviny veľrybej kosti, lastúr, korytnačiny, jantáru, perlete, morskej peny a náhradiek všetkých týchto materiálov alebo z plastickej hmoty.

21 - Domáce a kuchynské potreby a nádoby (nie z drahých kovov alebo nimi pokovovaných), hrebene a špongie, kefy (okrem maliarskych štetcov) materiály na výrobu kief, upratovacie prostriedky, drôtenky na podlahu, neopracované či poloopracované sklo (okrem skla požívaného v stavebníctve), sklo, porcelán a kamenina, ktoré nie sú zaradené v iných triedach.

22 - Povrazy a laná s výnimkou kovových, struny, siete, stany, nepremokavé plachty, lodné plachty, nepremokavá plachtovina, vrecia (ktoré nie sú zaradené v iných triedach), vrecia a vaky, ktoré nie sú zahrnuté v iných triedach a vypchávkové materiály (okrem kaučuku alebo plastické hmoty), surové vláknité textilné materiály.

23 - Priadze a vlákna na využitie v textilnom priemysle.

24 - Textil a textilný tovar, ktorý nie je zaradený do iných tried, posteľná bielizeň a stolné prestieranie.

25 - Odevy, obuv, klobočnícky tovar.

26 - Čipky a vyšivky, lemovky a stužky, gombíky, háčiky a očka - galantéria, špendlíky a ihly, umelé kvety.

27 - Koberce, predložky, rohože, rohožky, linoleum a ďalšie materiály, ktoré slúžia ako podlahové krytiny, tapisérie a tapety (nie však textilné).

28 - Hry s výnimkou hier využívajúcich televízne prijímače, hračky a hracie predmety, cvičebné a športové náradie, ktoré nie sú zaradené do iných tried, ozdoby na vianočné stromčeky s výnimkou osvetľovacích telies.

29 - Mäso, ryby, hydina a zverina, mäsové výtážky, konzervované, sušené, varené a zavarené ovocie a zelenina, želé, džemy a lekváre, kompóty, ovocné omáčky, vajcia, mlieko a mliečne výrobky, jedlé oleje, tuky, solené potraviny a potraviny z rýb.

30 - Káva, čaj, kakao, cukor, ryža, tapioka, ságo, kávová náhradka, múka a výrobky z obilí, chlieb, pečivo a cukrárske výrobky, zmrzlina, med, sirup, kvasnice, prášok do pečiva, soľ horčica, ocot, omáčky (aromatické), korenia, polevy, príchuť do potravín s výnimkou esencií a éterických olejov, škrobovité potraviny.

31 - Poľnohospodárske, záhradkárské a lesnícke výrobky a obilie, ktoré nie sú zaradené do iných tried, živé zvieratá, čerstvé ovocie a čerstvá zelenina, semená, osivo, živé kvety, vianočné stromčeky s výnimkou umelých, krmivo pre zvieratá, slad.

32 - Pivo, minerálne a sódové vody a ďalšie nealkoholické nápoje, ovocné nápoje a ovocné šťavy, sirupy a ďalšie polotovary na výrobu nápojov.

33 - Alkoholické nápoje (okrem piva).

34 - Tabak, fajčiarske potreby, zápalky.

35 - Reklama, propagačné služby, rozširovanie reklamných a propagačných materiálov, obchodné riadenie, prenájom kancelárskych strojov a zariadení, reklamné služby s využitím direct mailingu, prieskum trhu a marketing, distribúcia vzoriek, aranžovanie výkladov, poskytovanie počítačových obchodných informácií.

36 - Poistenie, finančné záležitosti, peňažné záležitosti, nehnuteľnosti, bankovníctvo, úverové služby, služby vkladových účtov, služby úverových kariet.

37 - Stavebníctvo, opravy budov, inštalčné služby, služby servisných staníc.

38 - Telekomunikačné služby, vysielanie rádiové, rozhlasové, televízne, prenosy správ alebo obrázkov pomocou počítačov.

39 - Doprava, preprava, balenie a skladovanie tovaru, organizovanie ciest.

40 - Úprava materiálov, informácie o spracovaní a úprave materiálov, spracovanie kožušín, spracovanie papiera, nekrčivá úprava šatstva, farbenie obuvi, prešívanie, strihové služby, úprava a spracovanie kovov, vodovzdorná úprava látok, úprava odevov, úprava textilu proti moľom.

41 - Vzdelávanie, poskytovanie školení, zábava, športová a kultúrna činnosť.

42 - Prenájom počítačov, počítačového softvéru, inštalácia, spúšťanie a aktualizovanie počítačových programov, inžinierska činnosť súvisiaca s počítačmi.

## (540) **TESCO METRO**

(732) **TESCO STORES LIMITED**, Tesco House, Delamare Road, Cheshunt, Waltham Cross, Hertfordshire EN8 9SL, GB;

(740) Suchoňová Katarína, JUDr., Banská Bystrica, SK;

(210) 592-98

(220) 10.03.1998

(310) 770/98

(320) 11.02.1998

(330) AT

7 (511) 6, 17, 19

(511) 6 - Stavebné materiály z kovu; stavby z kovu schopné prevozu.

17 - Tesniaci, baliaci a izolačný materiál; výrobky z minerálnej vlny vo forme pásov, rohoží, plsti, dosák, lamelových rohoží, lamelových dosák a tvarových dielcov, tieto výrobky vybavené aj z jednej alebo z dvoch strán vrstvou plastových disperzií a/alebo vodného skla a/alebo hydraulických spojív, alebo spojív založených na umelej živici, s výplňou alebo bez výplne, a/alebo s farebnými pigmentmi alebo bez nich, najmä izolačné dosky z minerálnej vaty, všetky tieto výrobky na tepelnú a zvukovú izoláciu a na ochranu pred požiarom.

19 - Stavebné materiály (nekovové); rúry (nekovové) na stavebné účely; asfalt, smola a bitúmen; prevozuschopné stavby (nie však z kovu); výrobky z minerálnej vlny vo forme pásov, rohoží, plsti, dosák, lamelových rohoží, lamelových dosák a tvarových dielcov, izolačné dosky so suchým náterom a strešné dosky použiteľné z oboch strán z minerálnych vlákien, tieto výrobky tiež vybavené z jednej alebo dvoch strán vrstvou plastových disperzií a/alebo vodného skla, a/alebo hydraulických spojív, a/alebo spojív založených na umelej živici s výplňou alebo bez nej, a/alebo s farebnými pigmentmi alebo bez nich, najmä izolačné dosky z minerálnej vaty, všetky výrobky na stavebné účely.

## (540) **ROCKWOOL-PRODACH**

(732) **Deutsche Rockwool Mineralwoll - GmbH**, Karl-Schneider-Strasse 14-18, D - 45966 Gladbeck, DE;

(740) Bušová Eva, JUDr., Bratislava, SK;

(210) 679-98

(220) 17.03.1998

7 (511) 1, 2, 3, 4, 5, 6, 7, 8, 9, 10, 11, 12, 14, 16, 17, 18, 19, 20, 21, 22, 23, 24, 25, 26, 27, 28, 29, 30, 31, 32, 33, 34, 35, 36, 37, 39, 40, 41, 42

(511) 1 - Chemické prípravky pre priemysel, vedu a pre individuálneho spotrebiteľa, fotografiu, poľnohospodárstvo, záhradníctvo, lesníctvo, živice umelé a syntetické, plastické hmoty v surovom stave, akustické dosky a panely, akustické zábrany, obklady ochranné (zvukovo- a tepelnoizolačné), betónové spojivá, spojivá, pôdne hnojivá (prírodné a umelé), hasiace prípravky, prípravky na kalenie a prípravky na zváranie kovov, chemické prípravky na konzervovanie potravín, triesloviny, priemyselné spojivá a lepidlá, papier a tkaniny na

planografické kópie, papier albuminátový, papier albumínový, papier barytový, papier citlivý na zisťovanie stokových a odtokových plynov, papier diazo, papier fotometrický, papier galitý, papier chemický reagenčný, papier lakmusový, papier platinový (foto), papier samotonujúci (foto), tlačový papier na fotografie, papieroviny, papiere citlivé na svetlo, drevný lieh a produkty z destilácie surového drevného liehu, drevný ocot, drevo na činenie, drevína, sladidlá umelé, chemické prípravky, glukóza na priemyselné účely, kyselina citrónová.

2 - Farby, nátery a laky, fermeže, laky, ochranné prostriedky proti hrdzi a proti hnilobe dreva, farbivá, moridlá, živica prírodná v surovom stave, kovy fóliové a práškové pre maliarov, dekorátorov, tlačiarov a umelcov, papier antikorozívny, papier na farbenie veľkonočných vajíčok, drevá farbárske a výťažky z nich, farbivá na potraviny a likéry, farbivo - farbivocukrový kulér.

3 - Prípravky bieliace a iné práce prostriedky, prípravky na čistenie, leštenie, odmasťovanie a brúsenie, mydlá, voňavkárské výrobky, éterické oleje, vodičky na vlasy, kozmetické prípravky na pestovanie pokožky, kozmetické prípravky všetkých druhov, napr. do kúpeľov, krémy, esencie, prísady do kúpeľov, pomády, púdre, farbivá, šampóny telové i na vlasy, brúsny papier, pieskový papier, leštiaci papier, papier parfumovaný (tiež na vykurovanie), pazúrikový papier, pudrovací papier (pre parfumeriu), papierové vodidlá na líčenie očí, prostriedky na čistenie a leštenie dreva.

4 - Priemyselné oleje a tuky (okrem olejov a tukov jedlých a éterických olejov), mazadlá, prostriedky proti pohlcovaniu, zavlažovaniu a viazaniu prachu, palivá (včítane motorových palív), palivá a látky na osvetľovanie, svietenie, osvetľovacie prípravky, sviece, sviečky, knôty, drevené triesky na podpaľovanie, drevené uhlie (palivo), drevo na kúrenie, drevo palivové, palivá na vykurovacie účely, palivá minerálne, palivá tekuté, palivá tuhé na báze alkoholu, palivové zmesi včítane pohonných látok, palivové uhlie.

5 - Výrobky farmaceutické, zverolekárske a zdravotnícke, výrobky dietetické na lekárske účely, potraviny pre deti, náplasti, obväzový materiál, hmoty na plombovanie zubov a na zubné odtlačky, dezinfekčné prostriedky, prostriedky na ničenie buriny a na hubenie živočíšnych škodcov, papier medicínálny, papier na lekárske účely, papier horčičný (farm.) papier lepkavý na muchy, papier na chytanie a lapanie molí, vitamín E koncentrovaný, vitamínové prípravky, vitamínové bonbóny s rôznymi príchutami, glukóza na liečebné účely, mentol, medicínalne oleje, cukríky proti kašľu, cukríky, utišujúce prostriedky, karamelky, lieky proti kašľu, cukríky skorocelové, cukríky bedrovnikové, potraviny, nápoje a iné diétne výrobky na účely liečebné, potraviny farmaceutické, potraviny posilňujúce pre deti a chorých, potraviny špeciálne pre rekonvalescentov a chorých, posilňujúce potraviny pre deti a chorých, lieky všetkých druhov, tiež posilňujúce, lektvary, lekárnické pastilky, pilulky, pilulky prášky a tabletky, lekárnické prípravky všetkých druhov.

6 - Obyčajné kovy v surovom a polospracovanom stave a ich zliatiny, surové železo, hliník, kovové odliatky, odliatky z liatiny, odliatky zo sivej liatiny, odliatky z hliníka, kovové zliavárenské modely, formy na liatie kovov, kovové lešenie, kovové laná, kovové obkladové dosky a dlaždice, kovové dvere, kovové dvere odolné proti ohňu, oceľové dvere, dvere z kujného železa, kovové dverové rámy, kovové okenné kovanie, kovové okenné rámy, kovové okná, okenné stávače, mreže, montované kovové haly, kovové závesy, závesné systémy na stropné podhlady, kovové panely, kovové stavebné dielce, kovové rúrky, kovové lišty na stavbu stropu a stien, valcované profily z plechu, pretlačované profily, kotvy, nákovy, zvony, stavebný materiál z valcovaného a liateho kovu, koľajnice a iný kovový materiál pre železnice, reťaze (okrem hnacích reťazí pre vozidlá), kovové káble a neelektrické drôty, drobný zámočnícky tovar, kovové rúry, nedobytné pokladnice a schránky, oceľové guľôčky, podkovy, klice a skrutky, iné výrobky z kovu (okrem výrobkov z drahých kovov) neobsiahnuté v iných triedach, rudy, nádoby valcovité, kovové (debne), nádoby na stlačený plyn, fittingy - spojky na potrubie kovové, parné potrubia, ústredné kúrenia, odliatky "bolo" trojrozmerné, kovové odliatky praciek na opasky, liatinové nádoby, kolíky a tyče stanové z kovu, kovové stavebné konštrukcie, kovové tesnenia na upchávkové puzdrá, ľahké kovy, ložiskové kovy, kovy obyčajné nie polospracované, rafinované kovy, zväracie kovy, kovy tvarované rôznym spôsobom, lisované, razené, kované, frézované, vrtné, sústružené (neobsiahnuté v iných triedach), kovové podperné plechy alebo dosky, kovové mriežky ku kozubom, kovové mreže, kovania (z alfenidu, alpaky, anglického kovu atď.) na stavby alebo na nábytok, kovové dverové kovania, kovania na okná, kovania na výrobky stavebných stolárskych výrobkov, kovové ploty, oceľ, cementačná oceľ, oceľ čiastočne stvárnená (spracovaná), galvanizovaná oceľ, koľajnicová oceľ, liata oceľ, nástrojová oceľ, pásová oceľ, plávková oceľ, rýchlorezná oceľ, surová oceľ, oceľ na zväranie, ťažná oceľ, tyčová oceľ, oceľové ingoty, oceľové vlky, ušľachtilá oceľ, valcovaná oceľ, vanádivá oceľ, zošľachtená oceľ, neprenosné oceľové konštrukcie a stavebné oceľové dielce, oceľové gule, oceľové osnaté pásy, tvarované oceľové predmety (neobsiahnuté v iných triedach), oceľové stôžiare, oceľové zvinovacie rolety, oceľové rúrky a rúry, oceľové výrobky (neobsiahnuté v iných triedach), oceľový drôt, oceľový plech, oceľové dvere, oceľové potrubie.

7 - Hnacie stroje a motory okrem motorov pre pozemné vozidlá, obrábacie stroje, zväracie stroje elektrické, cestné stroje, banské stroje, poľnohospodárske stroje, žehliace stroje, pracie stroje, odstredivky (stroje), papierenské stroje, typografické stroje, tlačiarenské stroje, etiketovacie stroje, kuchynské stroje elektrické, mixéry (stroje), roboty (stroje), nasávacie stroje na priemyselné účely, raziace stroje, rezacie stroje, orezávacie stroje, asfaltovacie stroje, tvarovacie stroje, triediace a lúpacie stroje, práškovacie stroje, zdvíhacie stroje,

oplachovacie stroje, lisovacie stroje, baliace stroje, píly (stroje), kompresory (stroje), brúsky (stroje), frézky (stroje), zdvíhaky (stroje), sekačky (stroje), sekačky na trávu, šijacie stroje, miešačky betónu alebo malty, miešačky na betónové zmesi staveniskové, miešačky asfaltu, motory (okrem motorov pre pozemné vozidlá) a ich súčasti, súkolesia a hnacie remene (okrem pre pozemné vozidlá), poľnohospodárske stroje, liahne, nádrže usadzovacie na kotoľný kameň, filtre tlakové, čerpadlá na ústredné kúrenie, kotly parné, odkalovacie posúvače, nože na drevítu vlnu, sústruhy, obrázačky, žeriavy nákladné, žeriavy otočné, žeriavy pojazdné - mostné, žeriavy stabilné alebo otočné a ich súčasti alebo príslušenstvo, ako navijaky, stožiare, dvierka, bubny, stroje elektrické (generátory), stroje na postrek (maľbu) stien, čerpadlá mazacie, čerpadlá benzínové pre motory, čerpadlá na pohonné látky pre motory.

8 - Ručné náradie a stroje, nožiarske výrobky, vidličky a lyžice, sečné zbrane, britvy, sekery, poľné lopatky, lovecké nože.

9 - Prístroje a nástroje vedecké, navigačné, geodetické, elektrické (včítane pre bezdrôtovú telegrafiu), fotografické, kinematografické, optické; prístroje a nástroje na váženie, meranie, signalizovanie na účely kontrolné (inšpekčné), záchranné a na výučbu, automatické prístroje uvádzané do činnosti vhođením mince alebo známky, stroje na záznam, prenos a reprodukciu zvuku alebo obrazu, zapisovacie pokladnice a počítačacie stroje, hsiace prístroje, nosiče magnetických záznamov, zvukové disky, automaty na tovary, vybavenie na spracovanie informácií a pre počítače, plynomery, počítačové programy (softvér), batérie do vreckových lúčových lamp, buzoly, vesty záchranné plavecké, korkové vesty, hardvér počítačov, záznamovej a meracej techniky, počítačacie, záznamové a meracie prístroje, zariadenia elektrické a elektronické na dozor, overovanie a diaľkové ovládanie priemyselných operácií, zariadenia elektrické a elektronické na výpočet a dodávanie údajov a informácií štatistických, ako i na dozor, overovanie a diaľkové ovládanie priemyselných operácií, disky na záznam zvuku, výpočtová technika (stolné počítače, tlačiarne, skenery), predaj softvéru, tachometre na bicykle, prístroje na meranie, záznam a sčítanie vzdialeností, počítače na bicykle, počítačové vzdialeností, prístroje na spracovanie informácií, potápačské obleky, chrániče zubov, ochranné prilby, kombinézy ochranné, špeciálne pre letcov, telefonické slúchadlá, izolované drôty, vysielacie, telefóny a príslušenstvo, ako operadlá alebo slúchadlá, izolované telegrafické drôty, telegrafické zariadenia, telegrafné prístroje, prístroje na rýchlu telegrafiu, čerpadlá benzínové so samočinnou reguláciou, čerpadlá benzínové - stojanové, najmä pre stanice pohonných látok, autoregulačné čerpadlá na palivá.

10 - Prístroje a nástroje chirurgické, lekárske, zubolekárske a zverolekárske (včítane umelých údov, očí a zubných protéz), ortopedické výrobky, šijací materiál (na lekárske účely).

11 - Zariadenia osvetľovacie, vykurovacie, ohrevné a chladiace, svietidlá a osvetľovacie súpravy

na osvetlenie interiérov, spájkovacie lampy, veľké stojace lampy, bezpečnostné lampy, lampový reflektor, pece metalurgické, najmä na vypaľovanie práškových farieb, ohrevné, na výrobu pary, klimatizačné zariadenia včítane inštalácií, zariadenia na varenie, chladenie, sušenie, vetranie, na rozvod vody a zariadenia zdravotníckej, nádrže tlakovej vody, armatúry na inštalácie plynu, bojler, horáky plynové, prípojky na horáky, kachle všetkých druhov, kachle na tuhé palivá, majolikové kachle na horúci vzduch, kachle na všetky plynové palivá, kachle plynové s reflektormi, stáložiarné kachle, tiež kachle kuchynské, kotly, plynové kotly, klimatizačné zariadenia a prístroje, vodovodné kohútiky a ich kužele, komínové posúvače, parné a plynové kotly, kotlové rúrky, parné generátory, radiátory, plynové armatúry (regulačné a bezpečnostné príslušenstvo plynových prístrojov a vedení), ohrevné žiarové telesá, ohrevné potreby, ohrevné prístroje pre všetky palivá tuhé, tekuté a plynové, papierové lampy (lampióny), záchodové sedadlá, vreckové elektrické lampy, plynové a petrolejové lampy, zariadenia na varenie, variče elektrické, kameninové kozuby, kozuby všetkých druhov a ich príslušenstvo (rošty, krúžky sporákové, popolníky, roštové postrannice atď.), roštnicové pláty, roštové ohrevné pláty, roštnice liatinové, sporáky, sporáky všetkých druhov a ich príslušenstvo, stroje na čistenie vzduchu; kozuby, kozubové vložky.

12 - Vozidlá, dopravné prostriedky pozemné, letecké alebo vodné, miešačky automobilové (domiešavače), spojery a kryty na vozidlá, karosérie, karosárske diely, kryty na kolá, reflektory na vozidlá, kanoe, kajaky, športové lode, turistické lode, pádla, veslá, bicykle a ich časti, bicykle a výrobky na bicykle, tiež i ich súčasti, doplnky na bicykle, príslušenstvo a náhradné diely bicyklov, bicykle motorové, člny vrátane člnov motorových, člny - klzáky, člny nafukovacie, člny nafukovacie zásobné (lodné príslušenstvo), člny nákladné riečne, člny prevozné, pramice, pumpy na pneumatiky automobilov a bicyklov, duše na bicykle, sane na dopravu, tiež motorové, surfing (dosky na vykonávanie vodného športu) s motorom, sane na dopravu, tiež motorové, sedadlá bezpečnostné pre deti (prispôsobené vozidlu).

14 - Drahé kovy a ich zliatiny a predmety z týchto hmôt alebo z plátovaných (dublovaných) kovov (s výnimkou tovaru nožiarskeho, vidličiek a lyžíc), šperky, drahokamy, drahé kamene, hodinárske výrobky a iné chronometrické zariadenia.

16 - Papier a výrobky z papiera, lepenka a kartónové výrobky, lepenkové škatule, lepenka formovaná, lepenkové trubice, lepiace pásky, obaly na spisy, ochranné obaly na knihy, knihárske výrobky, mapy, tlačoviny, časopisy, periodiká, fotografie, papiernický tovar, lepidlá (kancelárske a pre domácnosť), potreby pre umelcov, štetce, písacie stroje a kancelárske potreby (okrem nábytku), učebné a školské potreby a pomôcky (okrem prístrojov), hracie karty, tlačiarenské typy, štočky, obalové materiály z plastických hmôt, vysokotlakový polyetylén na balenie, nízkotlakový polyetylén na balenie, polyetylénové vrecká, tašky, vre-

cúška, fólie, plastové tégly a riad na jedno použitie, papier autografický, baliaci papier všetkého druhu, na fľaše, nepriepustný na balenie cigár, na balenie chlebičkov, na balíky, papier bankovkový, papier farebný (farbený), papier bezdrevný, papier cenný (na ceniny), drevitý papier, filtračný papier, razený papier, xerografický papier, papiera všetkých druhov zahrnuté v tejto triede.

17 - Kaučuk, gutaperča, guma, balata a náhradky, výrobky z týchto hmôt, pokiaľ nie sú obsiahnuté v iných triedach, fólie, dosky a tyče z plastických hmôt (polotovary), hmoty tesniace upchávkové a izolačné, tepelnoizolačné materiály, izolačné tkaniny z rôznych hmôt, tkaniny zo sklenených vlákien na izolácie, tkaniny izolačné z minerálnej vlny, bridlice azbestové, azbestová bridlica, azbest, slúda a výrobky z nej, hadice (okrem kovových), fittingy nekovové, hmoty a obklady zamedzujúce vyparovaniu z kotlov a bojlerov, izolačný papier, papier na elektrické kondenzátory, papier azbestový, obaly (vypchávkvy), hmoty na balenie tovaru.

18 - Kože a imitácie kože, výrobky z nich neobsiahnuté v iných triedach, surové kože, kufre a cestovné tašky, dáždnyky, slnečníky a palice, biče, postroje na kone a sedlárske výrobky, kožené remene, remienky, opasky, cestovné tašky, kožené puzdrá na nože, taškárske výrobky, batohy, krošne, chlebníky, lodné vaky, tašky ručné, tašky a vaky športové, tašky pre školákov, kožený tovar neobsiahnutý v iných triedach.

19 - Nekovový stavebný materiál, prírodný a umelý kameň, cement, betón, betón armovaný, betónové dosky, betónové okenné stĺpiky, betónové preklady, betónové dlaždice, vápno, malta, sadra, štrk, kameninové alebo cementové rúry, výrobky na stavbu ciest, asfalt, smola a živec, tehly a tehliarske výrobky, prenosné domy, obkladačky, obkladové dosky a dlaždice nekovové, nekovové panely na obklady stien, stropné akustické i dekoratívne podhlády, nekovové dvere, dvere krídlové drevené, posuvné dvere, dverné rámy nekovové, okenné rámy nekovové, okenné sklo, vláknité stavebné panely a dosky, steny drevené, drevené panely, vláknité a z aglomerovaného materiálu, kamenné pomníky, komíny, papier dechtový (ako krytina), drevené dlažbové kocky, drevené dyhy, drevené ostenie, asfaltové drevo, banské drevo, stavebné drevo, stavebné drevené polotovary, drevené montované stavby najmä na táborenie (podšady pod stany, jedálne, umyvárne, WC), drevo na debny, drevo na dyhy, drevo preglejkové, drevo schopné formovania, stavebné drevo, tvarované drevo, drevo spôsobilé na liatie (zmes drevného prachu), drevolepenka pre stavebníctvo, banské drevo, podlahy, podlahy a stropy na stavby, materiály na jednoliatu podlahu, drevená podlaha, podlahovina z korkovej drviny, nekovové potreby na stavbu podláh, nekovové dlaždice, bridlice na strechy, bridlice prírodné alebo umelé, bridlicová krytina, bridlicové dosky brúsené, hladené leštené alebo opracované inak, bridlicový prach.

20 - Nábytok, zrkadlá, rámy, zlievarenské modely z dreva a plastov, nábytok na kemping, posteľné potreby, nekovové tabuľky, spacie vaky, kolíky, stanové drevené kolíky, podložky na spanie (kari-

matky a alumantky), nádoby tuhé z plastických hmôt na balenie, zrkadlá, rámy, výrobky (pokiaľ nie sú obsiahnuté v iných triedach) z dreva, z korku, trstiny, trstia, vrbového prútia, rohoviny, kostí, slonoviny, kostíc, korytnačiny, jantáru, perlete, morskej peny, buničiny, z náhradok týchto hmôt alebo z plastických hmôt, drevené pásy, drevené posteľe, drevené stojany, drvené výrobky (neobsiahnuté v iných triedach), nekovové okenné rámy, nekovové haly, nekovové závesy, vývesné tabule, nafukovacie matrace, ležadlá, sklápacie sedadlá.

21 - Náradie, riady a nádoby pre domácnosť alebo kuchyňu, drobné náradie a prenosné nádoby pre domácnosť a kuchyňu (okrem z drahých kovov alebo kovov plátovaných - dublé), hrebene a umývacie huby, kefy (s výnimkou štetcov), kefársky materiál, pomôcky a látka na čistenie, drôtenky, sklo surové alebo polospracované (s výnimkou stavebného skla), tovar sklenený, porcelánové a keramické neobsiahnuté v iných triedach, nádoby tlakové, nádoby vákuové, papierové handry napustené čistiacim alebo pracím prostriedkom na čistenie riadu, nádoby z plastických hmôt pre domácnosť, papierové tanieriky, riady tábornícke, fľaše poľné, fľaše cestovné, vákuové fľaše, fľaškové podložky, ochladzovacie fľaše, kefy na zuby.

22 - Povrazy, motúzy, povrázky z vlákien, laná, bezpečnostné laná (zabezpečovacie), horolezecké laná, laná z plastických hmôt, laná vlásené a vláknité, šnúrky, ozdobné šnúrky, povrázky, siete, stany, celty, plachty, vaky, vrecká, vypchávkový materiál (vlásie, kapok, perie, morská tráva, atď.), surové textilné vlákna, drevené hobľovačky, drevené piliny, drevitá vlna.

23 - Nite na textilné účely, pletacia bavlna, priadze všetkých druhov zahrnuté do tejto triedy, vlna patriaca do tejto triedy, stehovacia bavlna, umelý hodváb.

24 - Tkaniny, prikrývky posteľné a stolové, textilie do kúpeľní, textilie vlnené, textilie zo syntetických materiálov, textilie a látky bavlnené, obrusy, obrúsky, uteráky, utierky, záclony okenné, textilné závesy, hygienické žinky textilné, látkové vreckovky.

25 - Odevy, skautské kroje a krojové súčasti, najmä košele, nohavice, sukne, šatky, ponožky a podkolenky, obuv, baret, klobúky, klobučnícke tovary, obuv; obuv gumová; obuv nepremokavá; výstroj (odevný) pre cyklistov; topánky, tiež kožené; tenisky; cvičky; kúpacie sandále; galoše; snehovky (obuv); obuv všetkých druhov (kúpacia, telocvičná, športová); odevné výrobky; dámske, detské, pánske odevy vrátane topánok, črievičiek a papúč; odevný tovar z elastických tkanín; odevy hotové (konfekčné), odevy ušité z tkanín; kombinézy na vodné lyže; odevy nepremokavé z voskovaného (olejovaného) plátna; odevy spodné alebo vrchné; župany; obleky, tiež obleky kúpacie; odevy kúpacie; kúpacie čiapky, plavky, úbory, plášte atď.; bielizeň osobná, tiež pohlcujúca pot; chrániče hrudníka (odev); chrániče náprsné; golfové rukavice; čiapky, čiapky cestovné; ponožky; potné vložky z textílií alebo z kaučuku; prstové rukavice.



26 - Čipky a výšivky, stuhy a šnurovadlá, gombíky, stlačovacie gombíky, háčiky a očká, špendlíky a ihly, umelé kvety, slávnostné spolkové alebo spoločenské odznaky, krojové nášivky a výšivky, skautské gombíky, skautské šnúry a skautské spony.

27 - Koberce, rohožky, rohože, linoleá a iné podlahové krytiny, podlahovina izolujúca proti teplu, podlahovina zvukovoizolačná, podlahy (výrobky na pokrývanie z kaučuku alebo z iných hmôt), papierové tapety a náhradky papierových tapiet, obklady podláh tepelno- alebo zvukovoizolačné, obklady stien z plastických hmôt, fólií vo forme tapiet.

28 - Hry, hračky, telocvičné a športové potreby (neuvedené v iných triedach), ozdoby na vianočný stromček s výnimkou cukrovínok a osvetľovacích telies, športové výrobky neobsiahnuté v iných triedach, lopty (puky) a palice na hokej; lopty a gule na hranie; gumové lopty; lopty hracie vôbec, tiež z gummy alebo potiahnuté plst'ou; kopačie lopty; loptičky (lopty) na hry; loptičky tenisové; duše do kopačích lôpt; palice golfové; lyže; oceľové skĺznice na lyže; upnutia na lyže; viazania na lyže; hrany lyží; vosk na lyže; zarážky (hrany) na lyže; stierky na lyže; lyžiarske topánky; ochranné prostriedky pre futbalistov; tenisové ukazovatele skóre (značkovacie stroje na tenis); tenisové vybavy, lopty, siete, súpravy, rakety a struny na výplet tenisových raket; telocvičné náradie, prístroje, nástroje; telocvičné prístroje na rozvíjanie (rozširovanie) hrudníka; činky; gymnastické prístroje, tovary, náradie, nástroje alebo prípravky; gymnastické rohože, slamníky, koberce, matrace, žinenky; prístroje na rozširovanie prs; prístroje na telesnú kultúru; prístroje na liečebnú gymnastiku; kukly šermiarske; rukavice šermiarske; flaurety šermiarske; biliardové tága a podložky; biliardové gule; biliardové stoly; biliardové kolký; biliardy (krieda na biliardové tága); biliardy; kožky na biliardové tága; korčule alebo kolieskové korčule; korčule s topánkami (kombinácia); golfové bránky (ciele); golfové loptičky; vrecká na kriket alebo golf; luky alebo lukostrelecké náradie; rukavice boxerské; rukavice na prevádzkovanie hier; rukavice odpaľovacie (odbíjacie), (na prevádzanie hier, športov); technické zariadenia a prístroje na zábavné účely; nádrže - bazény prenosné; sane športové; sane pretekárske; stoly na salónny futbal; stoly na domáci futbal alebo pingpong; surfing (dosky na vykonávanie vodného športu) bez motora; terče; vypúšťacie (vysvetľovacie) zariadenia terčov na strelbu na umelé holuby; počítačové zariadenia na hry; harpúny (pušky na vystreľovanie) bez trhavín na športové rybárčenie s výbušnými strelami alebo bez nich; navijaky rybárske; plaváky na rybolov; rybárske plaváčky; rybárske vlasce a potreby na rybolov na udici; rybárske výrobky a náradia ako vnaďidlá, prúty, šnúry, vlasce, bidlá a sedule; okrem sietí; detské hry; elektronické hry; bicykle, nehybné, trénovacie; kolobežky pre deti; kriketové vaky; chrániče nôh pre športovcov; puzdrá na kriket a golf; sane športové, pretekárske; boby; šípky; terče; valce na cyklistický tréning.

29 - Mäso, ryby, hydina, zverina, mäsové výťažky, konzervované, sušené a varené ovocie a zelenina, rôsoly a zaváraniny, vajcia, mlieko a iné mliečne výrobky, jedlé oleje a tuky, konzervy mäsové, konzervy rybie, konzervy zeleninové, konzervy ovocné, konzervované šampiňóny a záhradné bylinky, šaláty ovocné a zeleninové, šaláty ovocné a zeleninové balené alebo v konzervách, .

30 - Káva, čaj, kakao, cukor, ryža, tapioka, sága, kávové náhradky, múka a obilné prípravky, chlieb, sušienky, sucháre, koláče, jemné pečivo a cukrovinky, zmrzlina, med, sirup z melasy, kvasnice, soľ, prášky do pečiva, horčica, korenie, ocot, chuťové omáčky, nálevy na šaláty, koreniny, ľad na chladenie, papierové vrecúška plnené čajom nahradzujúce filtre na čaj, sladidlá vrátane na účely liečebné prírodné, glukóza, bonbóny mentolové, prírodné aromatické látky.

31 - Nespracované poľnohospodárske, záhradnícke, lesnícke produkty a semená, živé zvieratá, čerstvé ovocie a zelenina, hlávkový šalát, semená, živé rastliny a prírodné kvety, krmivo pre dobytok, slad, drevo surové, nespracované, drevo nelúpané.

32 - Pivo, ľahké pívá a ležiaky, vody minerálne a šumivé a iné nealkoholické nápoje, sirupy a iné prípravky na prípravu nápojov, šťavy ovocné a nápoje z ovocných štiav nealkoholických (nekvasených), šťavy ovocné - bezliehové, šťavy (výťažky) rastlinné pre kuchyňu ako nápoj, šumivé ovocné nápoje (bezliehové), šumivé nápoje s ovocnou šťavou.

33 - Alkoholické nápoje.

34 - Tabak v surovom alebo spracovanom stave, fajčiarske potreby, zápalky, papier cigaretový (tiež v zošitkoch či knižočkách).

35 - Sprostredkovanie obchodu s uvedenými tovarmi, poskytovanie pomoci pri prevádzkovaní obchodu, inzertná a reklamná činnosť, reklama divadelná, reklama rozhlasom alebo televíziou, reklamná inzercia, reklamné kancelárie, reklamná korešpondencia, reklamný materiál (rozširovanie), reklamné tabule, rozosielanie propagačného materiálu (letákov, prospektov, tlačovín, vzoriek), rozmnožovanie dokladov (písomností, propagačného materiálu), fotografie propagačné, účtovníctvo, vedenie účtovníctva, vedenie účtovných kníh, činnosť účtovných poradcov, burzové lístky cenných papierov, informácie obchodné, vykonávanie dražieb, prenájom kancelárskych strojov a zariadení, porady organizačné, ekonomické (s výnimkou finančných porad) a vedenie záležitostí.

36 - Činnosť realitnej kancelárie, sprostredkovanie kúpy a predaja nehnuteľností, nákup, predaj alebo prenájom nehnuteľností, bytov a nebytových priestorov vrátane poskytovania súvisiacich služieb, správa spojená s prenájomom nehnuteľností, správa nehnuteľností, operatívny lízing.

37 - Stavby a opravy, vykonávanie bytových a občianskych stavieb, vykonávanie priemyselných stavieb, murárske práce, železobetónárske práce, zhotovovanie železných výstuh do betónu, prenájom stavebných (staveniskových) strojov, prenájom lešení, opravy stavebnoinžinierskych poľnohospodárskych zariadení, údržba spojená s prená-

jomom nehnuteľností, stroje - údržba a opravy, opravy automobilov, prenájom dielenských strojov, montážne stavebné práce, montovanie stavieb a interiérov, špeciálne úpravy akustických vlastností interiérov, inštalácie akustických (zvukovoizolačných) panelov, montáže sadrokartónových dielcov, montáže deliacich stien a priečok, montáže sadrokartónových systémov, montáže zdvíhacích podláh (na rozvody pod podlahou) zariadenie kancelárií (strojmi a prístrojmi), inštalácie a opravy žalúzií, stavby pozemné inžinierske a vodné (stavebná činnosť) izolačné práce, čistenie fasád, dlaždičské práce, kladenie podláh, vysušenie stavieb, opravy a udrzovanie stavieb, maliarske, lakovnicke a tapetárske práce, čistenie stavieb, kachiel, kanálov, práce štukatárske, omietkárské a sadrovacie, ošetrovanie drevených stavieb, konštrukcií, nábytku a iných výrobkov, čistenie a údržba motorových vozidiel, zneškodňovanie škodlivín, hmyzu a buriny, montáž a údržba konštrukcií ohrevných a plynových rozvodov, systémov a zariadení, opravy ohrevných a plynových zariadení.

39 - Cestovné kancelárie s výnimkou kancelárií poskytujúcich hotelové ubytovanie, organizovanie turistického cestovania, doprava a skladovanie, prenájom a požičiavanie koní, prenájom vozov a vozidiel, prenájom parkovísk.

40 - Spracovanie a úprava materiálov, spracovanie plastických hmôt, spracovanie kovov, spracovanie dreva, vyrábanie, farbenie, príprava, spracovanie a povrchové zošľachtovanie koží, povrchová úprava kovov, eloxovanie, emailovanie, galvanizovanie, fosfátovanie, chrómovanie, zinkovanie, apretácie textílií, bielenie a farbenie látok.

41 - Školenia, športové a kultúrne aktivity, zábavné podniky (služby) na oddych, zábavné strediská, programy rozhlasu, zábavy, zábavné rozhlasové programy, zábavné rekreácie, zábavy (poriadateľská služba, rekreačná služba).

42 - Činnosť architektov, krajinárov, činnosť záhradných architektov, projektovanie stavieb, znalecké posudky - inžinierske práce, záhradníctvo, chov koní, ubytovanie (ustajnenie) koní s komplexnou starostlivosťou, tlač (litografická), sadzba tlačovín, fotosadzba, počítačové navrhovanie tlačovín, počítačová úprava fotografií, fotografovanie, prenájom strojov, prenájom distribučných strojov, prenájom elektrických prístrojov a počítačov, ubytovacie služby (hotely, penzióny atď.), vedenie hotelov, správa domov, prenájom izieb, nocľah dočasný, reštaurácie, hostinská činnosť, stravovacie služby, starostlivosť liečebná, hygienická a kozmetická, kaderníctvo, služby veterinárne a poľnohospodárske, zverolekárské služby, služby právne, rešerše vedecké a priemyselné, programovanie počítačmi, revízie, odborná kontrola plynových zariadení, skúšky vybraných tlakových zariadení, ofsetová tlač.

(540)



(732) **NATURPUR, spol. s r. o.**, Rodinná 1015/13, 736 01 Havířov-Bludovice, CZ;

(740) Kastler Anton, Bratislava, SK;

(210) 680-98

(220) 17.03.1998

7 (511) 1, 2, 3, 4, 5, 6, 7, 8, 9, 10, 11, 12, 14, 16, 17, 18, 19, 20, 21, 22, 23, 24, 25, 26, 27, 28, 29, 30, 31, 32, 33, 34, 35, 36, 37, 39, 40, 41, 42

(511) 1 - Chemické prípravky pre priemysel, vedu a pre individuálneho spotrebiteľa, fotografiu, poľnohospodárstvo, záhradníctvo, lesníctvo, živice umelé a syntetické, plastické hmoty v surovom stave, akustické dosky a panely, akustické zábrany, obklady ochranné (zvukovo- a tepelnoizolačné), betónové spojivá, spojivá, pôdne hnojivá (prírodné a umelé), hasiace prípravky, prípravky na kalenie a prípravky na zvrátenie kovov, chemické prípravky na konzervovanie potravín, triesloviny, priemyselné spojivá a lepidlá, papier a tkaniny na planografické kópie, papier albuminátový, papier albumínový, papier barytový, papier citlivý na zisťovanie stokových a odtokových plynov, papier diazo, papier fotometrický, papier galitý, papier chemický reagenčný, papier lakmusový, papier platinový (foto), papier samotonujúci (foto), tlačový papier na fotografie, papieroviny, papiere citlivé na svetlo, drevný lieh a produkty z destilácie surového dreveného liehu, drevný ocot, drevo na činenie, drešina, sladidlá umelé, chemické prípravky, glukóza na priemyselné účely, kyselina citrónová.

2 - Farby, nátery a laky, fermeže, laky, ochranné prostriedky proti hrdzi a proti hnilobe dreva, farbivá, moridlá, živica prírodná v surovom stave, kovy fóliové a práškové pre maliarov, dekorátorov, tlačiarov a umelcov, papier antikorozívny, papier na farbenie veľkonočných vajčiek, dreva farbárske a výtlačky z nich, farbivá na potraviny a likéry, farbivo - farbivocukrový kulér.

3 - Prípravky bieliace a iné pracie prostriedky, prípravky na čistenie, leštenie, odmasťovanie a brúsenie, mydlá, voňavkárské výrobky, éterické oleje, vodičky na vlasy, kozmetické prípravky na pestovanie pokožky, kozmetické prípravky všetkých druhov, napr. do kúpeľov, krémy, esencie, prísady do kúpeľov, pomády, púdre, farbivá, šampóny telové i na vlasy, brúsny papier, pieskový papier, leštiaci papier, papier parfumovaný (tiež na vykurovanie), pazúrikový papier, pudrovací papier (pre parfumériu), papierové vodidlá na líčenie očí, prostriedky na čistenie a leštenie dreva.

4 - Priemyselné oleje a tuky (okrem olejov a tukov jedlých na éterických olejov), mazadlá, prostriedky proti pohlčovaniu, zavlažovaniu a viazaniu prachu, palivá (včítane motorových palív), palivá a látky na osvetľovanie, svietenie, osvetľovacie prípravky, sviece, sviečky, knôty, drevené triesky na podpaľovanie, drevené uhlie (palivo), drevo na kúrenie, drevo palivové, palivá na vykurovacie účely, palivá minerálne, palivá tekuté, palivá tuhé na báze alkoholu, palivové zmesi včítane pohonných látok, palivové uhlie.

5 - Výrobky farmaceutické, zverolekárske a zdravotnícke, výrobky diietické na lekárske účely, potraviny pre deti, náplasti, obväzový materiál, hmoty na plombovanie zubov a na zubné odtlačky, dezinfekčné prostriedky, prostriedky na ničenie buriny a na hubenie živočíšnych škodcov, papier medicínálny, papier na lekárske účely, papier horčičný (farm.) papier lepkavý na muchy, papier na chytanie a lapanie molí, vitamín E koncentrovaný, vitamínové prípravky, vitamínové bonbóny s rôznymi príchutami, glukóza na liečebné účely, mentol, medicínalne oleje, cukríky proti kašľu, cukríky, utišujúce prostriedky, karamelky, lieky proti kašľu, cukríky skorocelové, cukríky bedrovnikové, potraviny, nápoje a iné diétne výrobky na účely liečebné, potraviny farmaceutické, potraviny posilňujúce pre deti a chorých, potraviny špeciálne pre rekonvalescentov a chorých, posilňujúce potraviny pre deti a chorých, lieky všetkých druhov, tiež posilňujúce, lektvary, lekárnické pastilky, pilulky, pilulky prášky a tabletky, lekárnické prípravky všetkých druhov.

6 - Obyčajné kovy v surovom a polospracovanom stave a ich zliatiny, surové železo, hliník, kovové odliatky, odliatky z liatiny, odliatky zo sivej liatiny, odliatky z hliníka, kovové zliavárenské modely, formy na liatie kovov, kovové lešenie, kovové laná, kovové obkladové dosky a dlaždice, kovové dvere, kovové dvere odolné proti ohňu, oceľové dvere, dvere z kujaného železa, kovové dverové rámy, kovové okenné kovanie, kovové okenné rámy, kovové okná, okenné stavače, mreže, montované kovové haly, kovové závesy, závesné systémy na stropné podhľady, kovové panely, kovové stavebné dielce, kovové rúrky, kovové lišty na stavbu stropu a stien, valcované profily z plechu, pretlačované profily, kotvy, nákovy, zvony, stavebný materiál z valcovaného a liateho kovu, koľajnice a iný kovový materiál pre železnice, reťaze (okrem hnacích reťazí pre vozidlá), kovové káble a neelektrické drôty, drobný zámočnícky tovar, kovové rúry, nedobytné pokladnice a schránky, oceľové guľôčky, podkovy, klince a skrutky, iné výrobky z kovu (okrem výrobkov z drahých kovov) neobsiahnuté v iných triedach, nádoby valcovité, kovové (debne), nádoby na stlačený plyn, fittingy - spojky na potrubie kovové, parné potrubia, ústredné kúrenia, odliatky "bolo" trojrozmerné, kovové odliatky praciek na opasky, liatinové nádoby, kolíky a tyče stanové z kovu, kovové stavebné konštrukcie, kovové tesnenia na upchávkové puzdrá, ľahké kovy, ložiskové kovy, kovy obyčajné nie polospracované, rafinované kovy, zväracie kovy, kovy tvarované rôznym spô-

sobom, lisované, razené, kované, frézované, vrtné, sústružené (neobsiahnuté v iných triedach), kovové podperné plechy alebo dosky, kovové mrežky ku kozubom, kovové mreže, kovania (z alfenidu, alpaky, anglického kovu atď.) na stavby alebo na nábytok, kovové dverové kovania, kovania na okná, kovania na výrobky stavebných stolárskych výrobkov, kovové ploty, oceľ, cementačná oceľ, oceľ čiastočne stvárnená (spracovaná), galvanizovaná oceľ, koľajnicová oceľ, liata oceľ, nástrojová oceľ, pásová oceľ, plávková oceľ, rýchlorezná oceľ, surová oceľ, oceľ na zváranie, ťažná oceľ, tyčová oceľ, oceľové ingoty, oceľové vlky, ušľachtilá oceľ, valcovaná oceľ, vanádiová oceľ, zošľachtená oceľ, neprenosné oceľové konštrukcie a stavebné oceľové dielce, oceľové gule, oceľové ostnaté pásy, tvarované oceľové predmety (neobsiahnuté v iných triedach), oceľové stožiare, oceľové zvinovacie rolety, oceľové rúry a rúry, oceľové výrobky (neobsiahnuté v iných triedach), oceľový drôt, oceľový plech, oceľové dvere, oceľové potrubie.

7 - Hnacie stroje a motory okrem motorov pre pozemné vozidlá, obrábacie stroje, zväracie stroje elektrické, cestné stroje, banské stroje, poľnohospodárske stroje, žehliace stroje, pracie stroje, odstredivky (stroje), papierenské stroje, typografické stroje, tlačiarenské stroje, etiketovacie stroje, kuchynské stroje elektrické, mixéry (stroje), roboty (stroje), nasávacie stroje na priemyselné účely, raziace stroje, rezacie stroje, orezávacie stroje, asfaltovacie stroje, tvarovacie stroje, triediace a lúpacie stroje, práškovacie stroje, zdvíhacie stroje, oplachovacie stroje, lisovacie stroje, baliace stroje, pily (stroje), kompresory (stroje), brúsky (stroje), frézky (stroje), zdviháky (stroje), sekačky (stroje), sekačky na trávu, šijacie stroje, miešačky betónu alebo malty, miešačky na betónové zmesi staveniskové, miešačky asfaltu, motory (okrem motorov pre pozemné vozidlá) a ich súčasti, súkolesia a hnacie remene (okrem pre pozemné vozidlá), poľnohospodárske stroje, liahne, nádrže usadzovacie na kotolný kameň, filtre tlakové, čerpadlá na ústredné kúrenie, kotly parné, odkalovacie posúvače, nože na drevitú vlnu, sústruhy, obrázačky, žeriavy nákladné, žeriavy otočné, žeriavy pojazdné - mostné, žeriavy stabilné alebo otočné a ich súčasti alebo príslušenstvo, ako navigačné, stožiare, dvierka, bubny, stroje elektrické (generátory), stroje na postrek (mal'bu) stien, čerpadlá mazacie, čerpadlá benzínové pre motory, čerpadlá na pohonné látky pre motory.

8 - Ručné náradie a stroje, nožiarske výrobky, vidličky a lyžice, sečné zbrane, britvy, sekery, poľné lopatky, lovecké nože.

9 - Prístroje a nástroje vedecké, navigačné, geodetické, elektrické (včítane pre bezdrôtovú telegrafiu), fotografické, kinematografické, optické; prístroje a nástroje na váženie, meranie, signalizovanie na účely kontrolné (inšpekčné), záchranné a na výučbu, automatické prístroje uvádzané do činnosti vhođením mince alebo známky, stroje na záznam, prenos a reprodukciu zvuku alebo obrazu, zapisovacie pokladnice a počítacie stroje, hásiace prístroje, nosiče magnetických záznamov,



tónové dosky, betónové okenné stĺpiky, betónové preklady, betónové dlaždice, vápno, malta, sadra, štrk, kameninové alebo cementové rúry, výrobky na stavbu ciest, asfalt, smola a živec, tehly a tehliarske výrobky, prenosné domy, obkladačky, obkladové dosky a dlaždice nekovové, nekovové panely na obklady stien, stropné akustické i dekoratívne podhlľady, nekovové dvere, dvere krídlové drevené, posuvné dvere, dverné rámy nekovové, okenné rámy nekovové, okenné sklo, vlákňité stavebné panely a dosky, steny drevené, drevené panely, vlákňité a z aglomerovaného materiálu, kamenné pomníky, komíny, papier dechtový (ako krytina), drevené dlažbové kocky, drevené dyhy, drevené ostenie, asfaltové drevo, banské drevo, stavebné drevo, stavebné drevené polotovary, drevené montované stavby najmä na táborenie (podšady pod stany, jedálne, umyvárne, WC), drevo na debny, drevo na dyhy, drevo preglejkové, drevo schopné formovania, stavebné drevo, tvarované drevo, drevo spôsobilé na liatie (zmes dreveného prachu), drevolepenka pre stavebníctvo, banské drevo, podlahy, podlahy a stropy na stavby, materiály na jednoliatu podlahu, drevená podlaha, podlahovina z korkovej drviny, nekovové potreby na stavbu podláh, nekovové dlaždice, bridlice na strechy, bridlice prírodné alebo umelé, bridlicová krytina, bridlicové dosky brúsené, hladené leštené alebo opracované inak, bridlicový prach.

20 - Nábytok, zrkadlá, rámy, zlievarenské modely z dreva a plastov, nábytok na kemping, posteľné potreby, nekovové tabuľky, spacie vaky, kolíky, stanové drevené kolíky, podložky na spanie (kariematky a alumantky), nádoby tuhé z plastických hmôt na balenie, zrkadlá, rámy, výrobky (pokiaľ nie sú obsiahnuté v iných triedach) z dreva, z korku, trstiny, trstia, vrbového prútia, rohoviny, kostí, slonoviny, kostíc, korytnačiny, jantáru, perlete, morskej peny, buničiny, z náhradok týchto hmôt alebo z plastických hmôt, drevené pásy, drevené posteľe, drevené stojany, drvené výrobky (neobsiahnuté v iných triedach), nekovové okenné rámy, nekovové haľy, nekovové závesy, vývesné tabule, nafukovacie matrace, ležadlá, sklápacie sedadlá.

21 - Náradie, riady a nádoby pre domácnosť alebo kuchyňu, drobné náradie a prenosné nádoby pre domácnosť a kuchyňu (okrem z drahých kovov alebo kovov plátovaných - dublé), hrebene a umývacie huby, kefy (s výnimkou štetcov), kefársky materiál, pomôcky a látka na čistenie, drôtenky, sklo surové alebo polospracované (s výnimkou stavebného skla), tovar sklenený, porcelánové a keramické neobsiahnuté v iných triedach, nádoby tlakové, nádoby vákuové, papierové handry napustené čistiacim alebo pracím prostriedkom na čistenie riadu, nádoby z plastických hmôt pre domácnosť, papierové tanieriky, riady tábornícke, fľaše poľné, fľaše cestovné, vákuové fľaše, fľaškové podložky, ochladzovacie fľaše, kefy na zuby.

22 - Povrazy, motúzy, povrázky z vlákien, laná, bezpečnostné laná (zabezpečovacie), horolezecké laná, laná z plastických hmôt, laná vlásené a vlákňité, šnúrky, ozdobné šnúrky, povrázky, siete, sta-

ny, cely, plachty, vaky, vrecká, vypchávkový materiál (vlásie, kapok, perie, morská tráva, atď.), surové textilné vlákna, drevené hobľovačky, drevené piliny, drevitá vlna.

23 - Nite na textilné účely, pletacia bavlna, priadze všetkých druhov zahrnuté do tejto triedy, vlna patriaca do tejto triedy, stehovacia bavlna, umelý hodváb.

24 - Tkaniny, prikrývky posteľné a stolové, textilie do kúpeľní, textilie vlnené, textilie zo syntetických materiálov, textilie a látky bavlnené, obrusy, obrúsky, utierky, záclony okenné, textilné závesy, hygienické žinky textilné, látkové vreckovky.

25 - Odevy, skautské kroje a krojové súčasti, najmä košeľe, nohavice, sukne, šatky, ponožky a podkolenky, obuv, barety, klobúky, klobučnícke tovary, obuv; obuv gumová; obuv nepremokavá; výstroj (odevný) pre cyklistov; topánky, tiež kožené; tenisky; cvičky; kúpacie sandále; galoše; snehovky (obuv); obuv všetkých druhov (kúpacia, telocvičná, športová); odevné výrobky; dámske, detské, pánske odevy vrátane topánok, črievičiek a papuč; odevný tovar z elastických tkanín; odevy hotové (konfekčné), odevy ušité z tkanín; kombinézy na vodné lyže; odevy nepremokavé z voskovaného (olejovaného) plátna; odevy spodné alebo vrchné; župany; obleky, tiež obleky kúpacie; odevy kúpacie; kúpacie čiapky, plavky, úbory, plášte atď.; bielizeň osobná, tiež pohlcujúca pot; chrániče hrudníka (odev); chrániče náprsné; golfové rukavice; čiapky, čiapky cestovné; ponožky; potné vložky z textílií alebo z kaučuku; prstové rukavice.

26 - Čipky a výšivky, stuhy a šnurovadlá, gombíky, stlačovacie gombíky, háčiky a očká, špendlíky a ihly, umelé kvety, slávnostné spolkové alebo spoločenské odznaky, krojové nášivky a výšivky, skautské gombíky, skautské šnúrky a skautské spony.

27 - Koberce, rohožky, rohože, linoleá a iné podlahové krytiny, podlahovina izolujúca proti teplu, podlahovina zvukovoizolačná, podlahy (výrobky na pokrývanie z kaučuku alebo z iných hmôt), papierové tapety a náhradky papierových tapiet, obklady podláh tepelno- alebo zvukovoizolačné, obklady stien z plastických hmôt, fólií vo forme tapiet.

28 - Hry, hračky, telocvičné a športové potreby (neuvedené v iných triedach), ozdoby na vianočný stromček s výnimkou cukrovíniiek a osvetľovacích telies, športové výrobky neobsiahnuté v iných triedach, lopty (puky) a palice na hokej; lopty a gule na hranie; gumové lopty; lopty hracie vôbec, tiež z gumy alebo potiahnuté plst'ou; kopacie lopty; loptičky (lopty) na hry; loptičky tenisové; duše do kopacích lôpt; palice golfové; lyže; oceľové skĺznice na lyže; upnutia na lyže; viazania na lyže; hrany lyží; vosk na lyže; zarážky (hrany) na lyže; stierky na lyže; lyžiarske topánky; ochranné prostriedky pre futbalistov; tenisové ukazovatele skóre (značkovacie stroje na tenis); tenisové vybavy, lopty, siete, súpravy, rakety a struny na výplet tenisových raket; telocvičné náradie, prístroje, nástroje; telocvičné prístroje na rozvíjanie (rozširovanie) hrudníka; činky; gymnastické

prístroje, tovary, náradie, nástroje alebo prípravky; gymnastické rohože, slamníky, koberce, matrace, žinenky; prístroje na rozširovanie prús; prístroje na telesnú kultúru; prístroje na liečebnú gymnastiku; kukly šermiarske; rukavice šermiarske; flaurety šermiarske; biliardové tága a podložky; biliardové gule; biliardové stoly; biliardové kolky; biliardy (krieda na biliardové tága); biliardy; kožky na biliardové tága; korčule alebo kolieskové korčule; korčule s topánkami (kombinácia); golfové bránky (ciele); golfové loptičky; vrecká na kriket alebo golf; luky alebo lukostrelecké náradie; rukavice boxerské; rukavice na prevádzkovanie hier; rukavice odpaľovacie (odbíjacie), (na prevádzanie hier, športov); technické zariadenia a prístroje na zábavné účely; nádrže - bazény prenosné; sane športové; sane pretekárske; stoly na salónny futbal; stoly na domáci futbal alebo pingpong; surfing (dosky na vykonávanie vodného športu) bez motora; terče; vypúšťacie (vysvetľovacie) zariadenia terčov na streľbu na umelé holuby; počítacie zariadenia na hry; harpúny (pušky na vystreľovanie) bez trhavín na športové rybárčenie s výbušnými strelami alebo bez nich; navijaky rybárske; plaváky na rybolov; rybárske plaváčky; rybárske vlasce a potreby na rybolov na udici; rybárske výrobky a náradia ako vnaďidlá, prúty, šnúry, vlasce, bidlá a sedule; okrem sieťí; detské hry; elektronické hry; bicykle, nehybné, tréningové; kolobežky pre deti; kriketové vaky; chrániče nôh pre športovcov; puzdrá na kriket a golf; sane športové, pretekárske; boby; šípky; terče; valce na cyklistický tréning.

29 - Mäso, ryby, hydina, zverina, mäsové výtlačky, konzervované, sušené a varené ovocie a zelenina, rósoly a zavaraniny, vajcia, mlieko a iné mliečne výrobky, jedlé oleje a tuky, konzervy mäsové, konzervy rybie, konzervy zeleninové, konzervy ovocné, konzervované šampiňóny a záhradné bylinky, šaláty ovocné a zeleninové, šaláty ovocné a zeleninové balené alebo v konzervách, .

30 - Káva, čaj, kakao, cukor, ryža, tapioka, sága, kávové náhradky, múka a obilné prípravky, chlieb, sušienky, sucháre, koláče, jemné pečivo a cukrovinky, zmrzlina, med, sirup z melasy, kvasnice, soľ, prášky do pečiva, horčica, korenie, ocot, chuťové omáčky, nálevy na šaláty, koreniny, ľad na chladenie, papierové vrecúška plnené čajom nahradzujúce filtre na čaj, sladidlá vrátane na účely liečebné prírodné, glukóza, bonbóny mentolové, prírodné aromatické látky.

31 - Nespracované poľnohospodárske, záhradnícke, lesnícke produkty a semená, živé zvieratá, čerstvé ovocie a zelenina, hlávkový šalát, semená, živé rastliny a prírodné kvety, krmivo pre dobytok, slad, drevo surové, nespracované, drevo nelúpajúce.

32 - Pivo, ľahké pívá a ležiaky, vody minerálne a šumivé a iné nealkoholické nápoje, sirupy a iné prípravky na prípravu nápojov, šťavy ovocné a nápoje z ovocných štiav nealkoholických (nekvasených), šťavy ovocné - bezliehové, šťavy (výťažky) rastlinné pre kuchyňu ako nápoj, šumivé

ovocné nápoje (bezliehové), šumivé nápoje s ovocnou šťavou.

33 - Alkoholické nápoje.

34 - Tabak v surovom alebo spracovanom stave, fajčiarske potreby, zápalky, papier cigaretový (tiež v zošitkoch či knižočkách).

35 - Sprostredkovanie obchodu s uvedenými tovarmi, poskytovanie pomoci pri prevádzkovaní obchodu, inzertná a reklamná činnosť, reklama divadelná, reklama rozhlasom alebo televíziou, reklamná inzercia, reklamné kancelárie, reklamná korešpondencia, reklamný materiál (rozširovanie), reklamné tabule, rozosielanie propagačného materiálu (letákov, prospektov, tlačovín, vzoriek), rozmnožovanie dokladov (písomností, propagačného materiálu), fotografie propagačné, účtovníctvo, vedenie účtovníctva, vedenie účtovných kníh, činnosť účtovných poradcov, burzové lístky cenných papierov, informácie obchodné, vykonávanie dražieb, prenájom kancelárskych strojov a zariadení, porady organizačné, ekonomické (s výnimkou finančných porad) a vedenie záležitostí.

36 - Činnosť realitnej kancelárie, sprostredkovanie kúpy a predaja nehnuteľností, nákup, predaj alebo prenájom nehnuteľností, bytov a nebytových priestorov vrátane poskytovania súvisiacich služieb, správa spojená s prenájomom nehnuteľností, správa nehnuteľností, operatívny lízing.

37 - Stavby a opravy, vykonávanie bytových a občianskych stavieb, vykonávanie priemyselných stavieb, murárske práce, železobetonárske práce, zhotovovanie železných výstuh do betónu, prenájom stavebných (staveniskových) strojov, prenájom lešení, opravy stavebnoinžinierskych poľnohospodárskych zariadení, údržba spojená s prenájomom nehnuteľností, stroje - údržba a opravy, opravy automobilov, prenájom dielenských strojov, montážne stavebné práce, montovanie stavieb a interiérov, špeciálne úpravy akustických vlastností interiérov, inštalácie akustických (zvukovoizolačných) panelov, montáže sadrokartónových dielcov, montáže deliacich stien a priečok, montáže sadrokartónových systémov, montáže zdvíhacích podláh (na rozvody pod podlahou) zariadenie kancelárií (strojmi a prístrojmi), inštalácie a opravy žalúzií, stavby pozemné inžinierske a vodné (stavebná činnosť) izolačné práce, čistenie fasád, dlaždičské práce, kladenie podláh, vysušanie stavieb, opravy a udržiavanie stavieb, maliarske, lakovnícke a tapetárske práce, čistenie stavieb, kachiel, kanálov, práce štukatérske, omietkárske a sadrovacie, ošetrovanie drevených stavieb, konštrukcií, nábytku a iných výrobkov, čistenie a údržba motorových vozidiel, zneškodňovanie škodlivín, hmyzu a buriny, montáž a údržba konštrukcií ohrevných a plynových rozvodov, systémov a zariadení, opravy ohrevných a plynových zariadení.

39 - Cestovné kancelárie s výnimkou kancelárií poskytujúcich hotelové ubytovanie, organizovanie turistického cestovania, doprava a skladovanie, prenájom a požičovanie koní, prenájom vozov a vozidiel, prenájom parkovísk.

40 - Spracovanie a úprava materiálov, spracovanie plastických hmôt, spracovanie kovov, spracovanie dreva, vyrábanie, farbenie, príprava, spracovanie a povrchové zošľachtovanie koží, povrchová úprava kovov, eloxovanie, emailovanie, galvanizovanie, fosfátovanie, chrómovanie, zinkovanie, apretácie textílií, bielenie a farbenie látok.

41 - Školenia, športové a kultúrne aktivity, zábavné podniky (služby) na oddych, zábavné strediská, programy rozhlasu, zábavy, zábavné rozhlasové programy, zábavné rekreácie, zábavy (poriadateľská služba, rekreačná služba).

42 - Činnosť architektov, krajinárov, činnosť záhradných architektov, projektovanie stavieb, značkové posudky - inžinierske práce, záhradníctvo, chov koní, ubytovanie (ustajnenie) koní s komplexnou starostlivosťou, tlač (litografická), sadzba tlačovín, fotosadzba, počítačové navrhovanie tlačovín, počítačová úprava fotografií, fotografovanie, prenájom strojov, prenájom distribučných strojov, prenájom elektrických prístrojov a počítačov, ubytovacie služby (hotely, penzióny atď.), vedenie hotelov, správa domov, prenájom izieb, nocľah dočasný, reštaurácie, hostinská činnosť, stravovacie služby, starostlivosť liečebná, hygienická a kozmetická, kaderníctvo, služby veterinárne a poľnohospodárske, zverolekárske služby, služby právne, rešerše vedecké a priemyselné, programovanie počítačmi, revízie, odborná kontrola plynových zariadení, skúšky vybraných tlakových zariadení, ofsetová tlač.

(540)



(732) **Naturprodukt CZ, spol. s r. o.**, Mládežnícká 9/1563, 736 01 Havířov - Podlesí, CZ;

(740) **Kastler Anton**, Bratislava, SK;

(210) 1036-98

(220) 24.04.1998

7 (511) 10, 11

(511) 10 - Prístroje a nástroje chirurgické, lekárske, zubárske a zverolekárske; umelé končatiny, umelé oči a zubné protézy.

11 - Sterilizátory na lekárske a chirurgické účely.

(540) **STERI-VAC**

(732) **Minnesota Mining & Manufacturing Company**, spoločnosť zriadená podľa zákonov štátu Delaware, 3 M Center, 2501 Hudson Road, St. Paul, Minnesota, US;

(740) **Tomeš Pavol, Ing.**, Bratislava, SK;

(210) 1160-98

(220) 06.05.1998

7 (511) 3, 4, 5, 6, 9, 12, 14, 16, 19, 20, 31, 35

(511) 3 - Prípravky na bielenie a iné prostriedky na pranie, prípravky na čistenie, leštenie, odmasťovanie a brúsenie na iné účely ako na automobily.

4 - Palivá vrátane benzínu do motorov a osvetľovacie látky, priemyselné oleje a tuky.

5 - Prípravky farmaceutické, veterinárne a diabetické; hygienické a menštruačné vložky; dezinfekčné prostriedky.

6 - Obyčajné kovy a ich zliatiny, stavebné materiály z kovu okrem inštalátorských a plynárenských, káble a drôty, zámočnícke a klampiarsky tovar, rudy, kovanie stavebné vrátane okenných a dverových, kovanie nábytkárske a umelecké.

9 - Aparáty a prístroje fotografické, filmové, námorné, geodetické, vedecké, meracie, signalizačné, kontrolné, prístroje a nástroje na váženie, mechanizmy na mince a karty, hasiace prístroje, registračné pokladnice, všetko okrem lekárskeho vybavenia.

12 - Kovanie vozidiel, kovanie na automobily.

14 - Drahé kovy a ich zliatiny, výrobky z drahých kovov okrem náramkových hodínok, klenoty, bižutéria, drahokamy; chronometrické prístroje, kovanie postrojov z drahých kovov.

16 - Papier, lepenka a výrobky z týchto materiálov, tlačoviny, fotografie, štetce, písacie potreby a kancelárske potreby, učebné pomôcky, hracie karty, grafika, knihy, periodiká, časopisy.

19 - Nekovové stavebné materiály vrátane dreva, skla, asfalt, smola, rúrky.

20 - Nábytok, zrkadlá, rámy, nekovové kovanie.

31 - Nespracované poľnohospodárske, záhradkárske a lesné produkty okrem ovocia a zeleniny, osivo, krmivo pre zvieratá, slad na výrobu piva a liehovín.

35 - Poradenská činnosť v oblasti obchodu.

(540)



(732) **COBRA, spol. s r. o.**, U libeňského pivovaru 1, 180 00 Praha, CZ;

(740) **Bachratá Magdaléna, Mgr.**, Bratislava, SK;

(210) 1713-98

(220) 25.06.1998

(310) 133317

(320) 04.06.1998

(330) CZ

7 (511) 35

(511) 35 - Predvádzanie rôznych výrobkov pre tretie osoby na účely umožnenia spotrebiteľovi, aby si tieto výrobky mohol pohodlne prezerať a nakupovať.

(540)



(732) **ASPIRON, s. r. o.**, Holubická 8, 664 07 Pozořice, CZ;  
 (740) Dudová Tatiana, Trenčín, SK;

(210) 2134-98  
 (220) 12.08.1998  
 7 (511) 9, 35, 36, 37, 42  
 (511) 9 - Počítače, počítačový softvér. Počítačové príslušenstvo zahrnuté v tejto triede, ako mikroprocesory, monitory, klávesnice, myši, trackbally, joysticky, tlačiarne, skenery, modemy, reproduktory, periférne zariadenia, meniče diskov do počítačov, filtre na monitory, magnetické nosiče údajov, karty pamäťové a mikroprocesorové v počítačoch, elektrické káble a vodiče, ich spojky a konektory, prepojenie počítačov, náhradné diely k počítačom a periférnym zariadeniam, diskety, optické disky, elektrické perá, tašky na notebooky. Spotrebná elektronika zahrnutá v tejto triede ako audiovizuálna technika, prístroje a zariadenia na zaznamenávanie, prenos alebo reprodukciu zvuku, prístroje a zariadenia na zaznamenávanie, prenos alebo reprodukciu obrazu, hracie zariadenia fungujúce po pripojení na televízne prijímače.  
 35 - Sprostredkovanie obchodu s tovarmi, marketing, reklamná činnosť. Automatizované spracovanie dát.  
 36 - Realitné kancelárie, prenájom nehnuteľností, sprostredkovanie obchodu s nehnuteľnosťami, lízing zariadení.  
 37 - Inštalácia, opravy elektrických prístrojov, montáž a opravy kancelárskej, reprodukčnej a výpočtovej elektroniky a techniky, montáž a opravy spotrebnej elektroniky do 1000 V.  
 42 - Tvorba softvéru.

(540)



(732) **SOFOS, s. r. o.**, Radničné námestie 4, 827 04 Bratislava, SK;

(210) 2242-98  
 (220) 28.08.1998  
 7 (511) 3, 5  
 (511) 3 - Telové krémy, zvlhčovače pokožky, telové oleje, mydlá na ruky, tvár a telo, šampóny na vlasy a kondicionéry, zosilňovače nechťov.  
 5 - Diétne doplnky a vitamíny.

(540) **NATURE'S PLUS**  
 (732) **Natural Organics Inc.**, 548 Broadhollow Road, Melville, New York 11747-3708, US;  
 (740) Rott, Růžička & Guttman, v. o. s., Bratislava, SK;

(210) 2246-98  
 (220) 28.08.1998  
 7 (511) 32  
 (511) 32 - Minerálne vody.

(540) **Klenot minerálnych vôd**  
 (732) **Minerálne vody, a. s.**, Prešov, Slovenská 19, 081 86 Prešov, SK;  
 (740) Holoubková Mária, Ing., Bratislava, SK;

(210) 2539-98  
 (220) 12.10.1998  
 7 (511) 16, 35, 41, 42  
 (511) 16 - Tlačoviny všetkých druhov, periodická a neperiodická tlač, najmä časopisy, noviny, knihy, prospekty, plagáty, fotografie, pohľadnice, korešpondenčné lístky, listový papier, kalendáre; knižárske výrobky; propagačné materiály a predmety z papiera a plastických hmôt patriace do triedy 16, najmä brožúry, letáky, obtačky, pexesá; obalový materiál z papiera a plastických hmôt patriaci do triedy 16; tlačiarne typy a štočky; ozdobné predmety z papiera alebo plasty patriace do triedy 16.  
 35 - Reklamná, inzertná a propagačná činnosť; informačné kancelárie komerčné; informačné služby v oblasti propagácie, inzercie a marketingu; obchodné a podnikateľské informácie; usporadúvanie reklamných a obchodných výstav, módnych prehliadok a predvážacích akcií tovarov a služieb; distribúcia tovarov na reklamné účely; obchodné služby v danom odbore; vydávanie reklamných materiálov; sprostredkovanie v uvedených odboroch.  
 41 - Nakladateľská, vydateľská činnosť v odbore zábavných, odborných, spravodajských a vzdelávacích tlačovín, publikácií, správ a informácií; obstarávateľská a sprostredkovateľská činnosť v tomto odbore; produkčná a agentúrna činnosť v oblasti zábavy, výchovy a kultúry; usporadúvanie zábavných súťaží, záujmových klubov a spoločenských akcií; rozširovanie nahratých zvukových a audiovizuálnych nosičov.  
 42 - Polygrafické služby všetkých druhov, najmä polygrafické tlačiarne služby a polygrafické rozmnožovacie služby; odborné a sprostredkovateľské služby v danom odbore.

(540)



(591) červená, čierna, zelená, modrá, žltá  
 (732) **EUROPRESS, k. s.**, Viktora Huga 6, 150 00 Praha 5, CZ;  
 (740) Hojčuš Peter, Ing., Bratislava, SK;



- (210) 2540-98  
(220) 12.10.1998  
7 (511) 16, 35, 41, 42  
(511) 16 - Tlačoviny všetkých druhov, periodická a neperiodická tlač, najmä časopisy, noviny, knihy, prospekty, plagáty, fotografie, pohľadnice, korešpondenčné lístky, listový papier, kalendáre; knižárske výrobky; propagačné materiály a predmety z papiera a plastických hmôt patriace do triedy 16, najmä brožúry, letáky, oblačky, pexesá; obalový materiál z papiera a plastických hmôt patriaci do triedy 16; tlačiarne typy a štočky; ozdobné predmety z papiera alebo plastu patriace do triedy 16. 35 - Reklamná, inzertná a propagačná činnosť; informačné kancelárie komerčné; informačné služby v oblasti propagácie, inzercie a marketingu; obchodné a podnikateľské informácie; usporadúvanie reklamných a obchodných výstav, módných prehliadok a predvážacích akcií tovarov a služieb; distribúcia tovarov na reklamné účely; obchodné služby v danom odbore; vydávanie reklamných materiálov; sprostredkovanie v uvedených odboroch.  
41 - Nakladateľská, vydateľská činnosť v odbore zábavných, odborných, spravodajských a vzdelávacích tlačovín, publikácií, správ a informácií; obstarávateľská a sprostredkovateľská činnosť v tomto odbore; produkčná a agentúrna činnosť v oblasti zábavy, výchovy a kultúry; usporadúvanie zábavných súťaží, záujmových klubov a spoločenských akcií; rozširovanie nahratých zvukových a audiovizuálnych nosičov.  
42 - Polygrafické služby všetkých druhov, najmä tlačiarne polygrafické služby a rozmnožovanie polygrafické služby; odborné a sprostredkovateľské služby v danom odbore.

(540)



- (591) červená, čierna, biela  
(732) **EUROPRESS, k. s.**, Viktora Huga 6, 150 00 Praha 5, CZ;  
(740) Hojčuš Peter, Ing., Bratislava 5, SK;

- (210) 2696-98  
(220) 28.10.1998  
7 (511) 35, 36, 37, 42  
(511) 35 - Účtovníctvo; poskytovanie obchodných alebo podnikateľských informácií, obchodný manažment a podnikové poradenstvo, obchodný alebo podnikateľský prieskum, profesionálne obchodné alebo podnikateľské poradenstvo, sprostredkovanie obchodu s tovarom.  
36 - Sprostredkovanie nehnuteľností; finančné oceňovanie.  
37 - Stavebné informácie; stavebníctvo.  
42 - Odborné poradenstvo; inžinierska činnosť v oblasti stavebníctva.

(540)



- (732) **OTYK, spol. s r. o.**, Bárdošova 2/A, 833 09 Bratislava, SK;  
(740) Holakovský Štefan, Ing., Bratislava, SK;

- (210) 2697-98  
(220) 28.10.1998  
7 (511) 35, 36, 37, 42  
(511) 35 - Účtovníctvo; poskytovanie obchodných alebo podnikateľských informácií, obchodný manažment a podnikové poradenstvo, obchodný alebo podnikateľský prieskum, profesionálne obchodné alebo podnikateľské poradenstvo, sprostredkovanie obchodu s tovarom.  
36 - Sprostredkovanie nehnuteľností; finančné oceňovanie.  
37 - Stavebné informácie; stavebníctvo.  
42 - Odborné poradenstvo; inžinierska činnosť v oblasti stavebníctva.

(540) **OTYK**

- (732) **OTYK, spol. s r. o.**, Bárdošova 2/A, 833 09 Bratislava, SK;  
(740) Holakovský Štefan, Ing., Bratislava, SK;

- (210) 2781-98  
(220) 05.11.1998  
7 (511) 9, 37, 42  
(511) 9 - Hasiace prístroje a hasiaca technika všetkých druhov.  
37 - Montáž a inštalácia hasiacich prístrojov a hasiacej techniky, opravárske a údržbárske služby v odbore hasiacich prístrojov a hasiacej techniky.  
42 - Výskum a vývoj hasiacich prístrojov a hasiacej techniky, poradenské a konzultačné služby v danom odbore.

(540) **KOVOSLUŽBA-HASÍCI PŘÍSTROJE**

- (732) **KOVOSLUŽBA - hasící přístroje, a. s.**, Průběžná 41/387, 100 87 Praha 10, CZ;  
(740) Hojčuš Peter, Ing., Bratislava, SK;

- (210) 3094-98  
(220) 04.12.1998  
7 (511) 1, 2, 3, 4, 5, 7, 9, 10, 11, 12, 13, 16, 17, 18, 19, 20, 21, 22, 23, 24, 25, 26, 27, 28, 29, 30, 31, 32, 37, 39, 40, 41, 42  
(511) 1 - Chemické výrobky na použitie v priemysle, vede a pri fotografovaní, ako aj v poľnohospodárstve, záhradníctve a lesníctve; nespracované umelé živice, nespracované plasty; hnojivá; hasiace zmesi; temperovacie a spájkovacie prípravky; chemické látky na konzervovanie potravín; triesloviny; lepidlá na použitie v priemysle.  
2 - Farby, laky, jemné laky; prípravky proti korózii a proti hnilobe dreva; farbivá; moridlá; surové prírodné živice; kovy vo forme fólií a prášku pre maliarov, dekoratérov, tlačiarov a umelcov.  
3 - Bieliace prípravky a iné látky na použitie pri praní; čistiace, leštiace, odmasťovacie a brúsne prípravky; vonné oleje.  
4 - Priemyselné oleje a tuky; mazivá, zvlhčovacie zmesi a spojivá; palivá a osvetľovacie látky.

5 - Farmaceutické, veterinárske a hygienické prípravky; diétne látky upravené na lekárske účely, detské potraviny; sadra, obvazové materiály; dezinfekčné prípravky; prípravky na ničenie hmyzu; fungicidy, herbicidy.

7 - Stroje a strojové zariadenia zaradené do tejto triedy, dopravné pásy; strojové a motorové remene.

9 - Vedecké, námorné, navigačné, elektrické, fotografické, kinematografické, optické, signalizačné, kontrolné a učebné prístroje a nástroje, prístroje a nástroje na váženie, meranie a záchranu života; prístroje na záznam, prenos alebo reprodukciu zvuku alebo obrazu; magnetické nosiče dát, záznamové disky; zariadenie na spracovanie dát a počítače; hasiace prístroje; prilby.

10 - Chirurgické, lekárske, zubolekárske a zverolekárske prístroje a nástroje, umelé údy, oči a zuby; ortopedické pomôcky; materiál na zošívanie rán.

11 - Osvetľovacie, vykurovacie, chladiace, sušiacie a ventilačné prístroje a prístroje produkujúce paru, prístroje na varenie, dodávku vody.

12 - Vozidlá; prístroje na pozemnú, leteckú a vodnú prepravu.

13 - Strelné zbrane; strelivo a náboje; výbušniny.

16 - Papier, lepenka a tovar z týchto materiálov, pokiaľ nie sú zahrnuté v iných triedach; tlačoviny; materiál na väzbu kníh.

17 - Guma, gutaperča, glejoživica, azbest, sľuda a tovar z týchto materiálov, pokiaľ nie je zahrnutý v iných triedach; tvarové plasty na použitie vo výrobe; baliace, tesniace a vyplňovacie materiály; pružné nekovové rúrky.

18 - Imitácie kože a tovar z tohto materiálu, pokiaľ nie je zahrnutý v iných triedach; kufre a cestovné kabely; dáždňníky, slnečníky a vychádzkové palice; batohy, tašky.

19 - Stavebné materiály (nekovové); nekovové pevné stavebné rúrky; asfalt, živica a bitúmen; nekovové stavby schopné prevozu; nekovové pamätníky.

20 - Nábytok, zrkadlá, obrazové rámy; drevený tovar, tovar z korku, trstiny, trstia, prútia, rohoviny, kostí, slonoviny, veľrybej kostice, lastúr, jantáru, perlete, morskej peny a náhradiek týchto materiálov alebo z plastov, pokiaľ nie je obsiahnutý v iných triedach.

21 - Nástroje a riad pre domácnosť a kuchynské náčinie (nie z drahých kovov alebo povrstvené drahými kovmi); hrebene, špongie, kefy (s výnimkou štetiek); sklenené polotovary (okrem stavebného skla); sklenený tovar, porcelán a hlinený tovar, pokiaľ nie je obsiahnutý v iných triedach.

22 - Povrazy, laná, siete, stany, markízy, plachtovina, plachty, pokiaľ nie sú zahrnuté v iných triedach; vypchávacie a čalúnické materiály (s výnimkou gummy alebo plastu); surové textilné vlákňité materiály.

23 - Priadze a vlákna na textilné účely.

24 - Látky a textilný tovar, pokiaľ nie je zahrnutý v iných triedach; obrusy a plachty.

25 - Odevy, najmä košeľe, blúzky, nohavice, dámske šaty, sukne, pančuchy, ponožky, šortky, tričká, trenírky, spodné nohavice, spodné košeľe, negližé,

penoáre, korzety, živôtky, pásiky, detské a dámske nohavičky, body, saká, kabáty, pánske obleky, podprsenky, rovnošaty, tepláky, teplákové košeľe, športové úbory, rukavice, svetre, horné diely dámskych športových úborov, džínsy, polokošeľe, súpravy na behanie, pyžamá, večerné šaty, tuniky, roláky, vesty, cyklistické dresy, športové obleky; plavky, najmä bikiny, plavecké obleky, šortky na plávanie; obuv, najmä papuče, baletné cvičky, turistická obuv; prikrývky hlavy, najmä čelenky a toky, klobúky.

26 - Výšivky a čipky, stužky a šnúrky; gombičky, háčiky a očká, manžetové gombičky a ihlice; umelé kvety.

27 - Koberce, predložky, matrace a rohožky, linoleum a iné podlahové krytiny; tapisérie, tapety (nie z textilu).

28 - Hry a hračky; gymnastické a športové náčinie nezahrnuté v iných triedach; ozdoby na vianočné stromčeky.

29 - Mäso, ryby, hydina a zverina; mäsové výťažky; zavárané, sušené a tepelne spracované ovocie a zelenina; lekváre, džemy; vajcia, mlieko a mliečne výrobky, jedlé oleje a tuky.

30 - Káva, čaj, kakao, cukor, ryža, tapioka, ságo, kávové náhradky; múka a prípravky z obilnín, pečivo, chlieb a zákusky, zmrzlina, med, melasa; droždíe, prášok do pečiva.

31 - Poľnohospodárske, záhradnícke a lesnícke výrobky a zrná nezahrnuté v iných triedach; živé zvieratá; semená, živé rastliny a kvety; krmivá pre zvieratá.

32 - Pivá; minerálne a okysličené vody a iné nealkoholické nápoje; ovocné nápoje a džúsy; sirupy a iné prípravky na prípravu nápojov.

37 - Stavebníctvo; opravy; inštalčné služby.

39 - Doprava; balenie a skladovanie tovarov.

40 - Úprava materiálov.

41 - Vzdelávanie; poskytovanie školení; zábava; športová a kultúrna činnosť.

42 - Stravovacie služby; prechodné ubytovanie; lekárska a hygienická starostlivosť; veterinárske a poľnohospodárske služby; vedecký a priemyselný výskum.

(540) **DUPONT**

(732) **E. I. du Pont de Nemours and Company**, 1007 Market Street, Wilmington, Delaware 19898, US;

(740) Bušová Eva, JUDr., Bratislava, SK;

(210) 30-99

(220) 09.01.1999

7 (511) 9, 16, 17, 37, 42

(511) 9 - Elektrické akumulátory do vozidiel; planografické prístroje; elektrické meracie zariadenia; elektrické káble; elektrické spojky; elektrické svorky; poistky; poistkový drôt.

16 - Albumy; brožúry; pečiatky; fotografie; plány; školské potreby; písacie potreby.

17 - Podkladové materiály z gummy a plastov; izolácie na káble; izolanty elektrického vedenia.

37 - Oprava fotografického prístroja, inštalovanie a opravy elektrických spotrebičov, pranie alebo čistenie; opravovne hodín; mangľovanie; oprava dáždňníkov; žehlenie bielizne; chemické čistenie;

informácie o opravách; ostrenie a brúsenie nožov.  
42 - Fotoграфovanie; výskum a vývoj nových výrobkov.

(540)



(732) **SLUŽBA, výrobné družstvo invalidov**, Štúrova 12, 949 82 Nitra, SK;

(740) Beleščák Ladislav, Ing., Piešťany, SK;

(210) 109-99

(220) 22.01.1999

7 (511) 1, 2, 7, 9, 11, 16, 17, 21

(511) 1 - Chemikálie čisté, špeciálne i farmaceutické, zlúčeniny anorganické i organické, ich soli, organické rozpúšťadlá, normanaly a pufre, detekčné chemické prípravky.

2 - Farby, laky, nátery.

7 - Elektrické miešačky, odstredivky, trepačky, homogenizátory a mlynčeky, sieťovačky, čističky, vývevy a čerpadlá patriace do tejto triedy.

9 - Váhy mechanické a elektronické, termostaty a mineralizátory, laboratórne pece a mineralizačné jednotky, prístroje na meranie, ako sú časomerače, vlhkomery, termografy, aerometre a barografy, pH-metre, titrátoary, konduktometry a oximetre, mikroskopy, viskozimetre, polarimetre, refraktometre, fotometre, spektrofotometre, dávkovače, laboratórne odmerné a ciachovacie sklo, laboratórne pipety a byrety; laboratórne tyče sklenené; laboratórne fľaše a skúmavky; laboratórne sklenené prístroje a chladiče; porcelánové laboratórne výrobky patriace do triedy 9; elektródy k laboratórnym prístrojom; kyvety; krycie a podložné mikrosklíčka; laboratórne varné sklo.

11 - Elektrické kúpele vodné, pieskové a olejové laboratórne prístroje na ohrev a chladenie, elektrické varné náradie, prístroje na sušenie, chladenie a ventiláciu, prístroje na distribúciu vody.

16 - Filtračný papier všetkých druhov.

17 - Plastové a gumové výrobky vrátane polospracovaných, ako sú hadice a zátky, spojky, balóniky a tesnenia, striekačky, násosky a lieviky, trubice a kapiláry.

21 - Sklenené, porcelánové a keramické technické výrobky, ako sú sklo obalové a hutné, aparatúrne sklo, fľaše.

(540)

**VITRUM**

(732) **VITRUM Bratislava, s. r. o.**, Kremel'ská 21, 841 10 Bratislava, SK;

(740) Litvákova Edita, Ing., Ivanka pri Dunaji, SK;

(210) 197-99

(220) 03.02.1999

7 (511) 38, 41

(511) 38 - Televízne vysielanie: televíznych predstavení - umelecké a hudobné programy, televíznej zábavy charakteru správ - žurnalistické programy, televíznych seriálov, seriálov, športu, zábavných súťaží a programov, estrádných predstavení, spravodajská agentúra.

41 - Výroba televíznych programov.

(540)



(732) **TV GLOBO LTDA.**, Rua Lopes Quintas, 303, Rio de Janeiro, RJ 22460, BR;

(740) Rott, Růžička & Guttman, v. o. s., Bratislava, SK;

(210) 198-99

(220) 03.02.1999

7 (511) 38, 41

(511) 38 - Televízne vysielanie: televíznych predstavení - umelecké a hudobné programy, televíznej zábavy charakteru správ - žurnalistické programy, televíznych seriálov, seriálov, športu, zábavných súťaží a programov, estrádných predstavení, spravodajská agentúra.

41 - Tvorba televíznych programov.

(540) **GLOBO**

(732) **TV GLOBO LTDA.**, Rua Lopes Quintas, 303, Rio de Janeiro, RJ 22460, BR;

(740) Rott, Růžička & Guttman, v. o. s., Bratislava, SK;

(210) 379-99

(220) 19.02.1999

7 (511) 7, 8, 37

(511) 7 - Brúsky (ako časti strojov), drevoobrábacie stroje a ich časti, nástroje a náradie (ručné) mechanické s elektrickým pohonom, pílové listy (ako časti strojov), píly (stroje), stolové kotúčové píly (ako časti strojov), vrtacie hlavy ako časti strojov, vrtacie korunky ako časti strojov, elektrické ručné vrtáčky, vrtákové skľučovadlá ako časti strojov, vrtáky do kovu a muriva, priemyselné vysávače prachu a podobných nečistôt, nožnice elektrické na plech.

8 - Brúsne kotúče (ručné náradie), frézovalie trne, frézy, hoblíky, kladivá (ručné nástroje), kliešte, nástrojové brúsky, ostričky ako nástroje, nitovač-

ky, ručné nástroje, nože, listy píly (ručné nástroje a náradie), pilníky, nástroje, pilové listy (ako časti ručných nástrojov), rámy na ručné píly, rašple, ručné nástroje, rezače závitov, rezné nože hoblíkov, ručné vrtáčky, ručné nástroje, sekáče, skrutkovače, stolárske vrtáky, vrtáčky, vratidlá na závitníky, vrtáky, ručné nástroje, nebožiece, výstružníky, uholníky (ručné nástroje), závitníky (ručné nástroje), zveráky, zveráky pre stolárov a debnárov, nožnice na plech.

37 - Montáž, údržba a opravy elektrického a ručného náradia.

(540)



(591) čierna, modrá

(732) **Eliáš Vladimír, Ing.**, Kraskova 10, Bratislava, SK;

(740) Juran Svetozár, JUDr., Bratislava, SK;

(210) 380-99

(220) 19.02.1999

7 (511) 7, 8, 37

(511) 7 - Brúsky (ako časti strojov), drevobrábacie stroje a ich časti, nástroje a náradie (ručné) mechanické s elektrickým pohonom, pilové listy (ako časti strojov), píly (stroje), stolové kotúčové píly (ako časti strojov), vrtacie hlavy ako časti strojov, vrtacie korunky ako časti strojov, elektrické ručné vrtáčky, vrtákové skľučovadlá ako časti strojov, vrtáky do kovu a muriva, priemyselné vysávače prachu a podobných nečistôt, nožnice elektrické na plech.

8 - Brúsne kotúče (ručné náradie), frézovalie trne, frézy, hoblíky, kladivá (ručné nástroje), kliešte, nástrojové brúsky, ostričky ako nástroje, nitovačky, ručné nástroje, nože, listy píly (ručné nástroje a náradie), pilníky, nástroje, pilové listy (ako časti ručných nástrojov), rámy na ručné píly, rašple, ručné nástroje, rezače závitov, rezné nože hoblíkov, ručné vrtáčky, ručné nástroje, sekáče, skrutkovače, stolárske vrtáky, vrtáčky, vratidlá na závitníky, vrtáky, ručné nástroje, nebožiece, výstružníky, uholníky (ručné nástroje), závitníky (ručné nástroje), zveráky, zveráky pre stolárov a debnárov, nožnice na plech.

37 - Montáž, údržba a opravy elektrického a ručného náradia.

(540)



(591) čierna, modrá

(732) **Eliáš Vladimír, Ing.**, Kraskova 10, Bratislava, SK;

(740) Juran Svetozár, JUDr., Bratislava, SK;

(210) 436-99

(220) 24.02.1999

7 (511) 29, 30, 35, 39

(511) 29 - Arašidy spracované, datle, hrozienka, kandizované ovocie, kokos sušený, mandle spracované, mrazené ovocie, oriešky spracované, nakladaná zelenina, olivy konzervované, konzervované ovocie, sušené ovocie, ovocie (kompóty), ovocné šaláty, ovocné rôsoly, konzervovaná zelenina, sušená zelenina, varená zelenina, zeleninové šaláty, konzervované záhradné bylinky, jedlé oleje a tuky, želatína, smotana a iné mliečne výrobky.

30 - Káva, čaj, kakao, tapioka, ságo, kávové náhradky, čajové náhradky.

35 - Reklama.

39 - Balenie tovaru.

(540) **ROMANCA**

(732) **Baliarne obchodu, a. s.**, Poprad, Hraničná 664/16, 058 01 Poprad, SK;

(740) Žuffa Ladislav, Ing., Poprad, SK;

(210) 510-99

(220) 01.03.1999

7 (511) 6, 9, 16, 20, 35, 37, 41, 42

(511) 6 - Obyčajné kovy a ich zliatiny; nedobytné pokladnice a schránky, trezory, ohňovzdorné trezory, schránky kovové, regály kovové, konštrukcie kovové, palety kovové, obklady kovové, kovanie nábytkové, zámky kovové s výnimkou elektrických, kľúče, bezpečnostné kovové dvere a mreže, ostatné kovové a zámočnicke výrobky zahrnuté v triede 6, nezahrnuté v iných triedach.

9 - Elektrické, elektronické a akustické prístroje, zariadenia, zostavy, podzostavy a súčiastky v triede 9; nástroje, prístroje a zariadenia na meranie a kontrolu elektrických, elektronických a akustických prístrojov a zariadení; prístroje a zariadenia na záznam a reprodukciu zvuku a/alebo obrazu; prístroje a zariadenia na reguláciu a automatizáciu; výrobky výpočtovej techniky, počítače a počítačové systémy, ich konštrukčné prvky a príslušenstvo patriace do triedy 9, periférne zariadenia a doplnky počítačov patriace do triedy 9, monitory, tlačiarne, skenery, plottre, grafické počítačové systémy, ich periférie a doplnky patriace do triedy 9; programové vybavenie počítačov, zariadenia na diaľkový prenos dát a informácií, zariadenia a prístroje na automatizované spracovávanie dát a textov; softvér; signalizačné prístroje a zariadenia; drôtové a bezdrôtové prenosové, dorozumievacie a akustické zariadenia; pamäťové a záznamové médiá a nosiče informácií pre počítače, elektronické registračné pokladnice, ich doplnky patriace do triedy 9 a prídavné zariadenia patriace do triedy 9; zariadenia a systémy bezkontaktnéj identifikácie; zariadenia a prístroje kancelárskej a reprodukčnej techniky patriace do triedy 9; spotrebná elektronika patriaca do triedy 9; zariadenia oznamovacej elektroniky; konštrukčné a náhradné prvky patriace do triedy 9, diely a spotrebný materiál patriaci do triedy 9 pre tieto výrobky, elektronické súčiastky; televízne prijímače a ich kombinácie; monitory, výrobky rádio-, audio-, video-, reprodukčné, záznamové a ich kombinácie;

výrobky pre autoelektroniku a doplnkové diely patriace do triedy 9; elektrické zariadenia na stroje a vozidlá v triede 9; zariadenia a príslušenstvo na satelitný príjem; elektrické prístroje pre domácnosť v triede 9; zabezpečovacie zariadenia proti odcudzeniu, zabezpečovacie zariadenia a zámky elektrické a elektronické, merače spotreby tepelnej energie.

16 - Papier a výrobky z papiera, lepenky a kartónové výrobky, tlačoviny časopisy, noviny, brožúry, periodiká, knihy, katalógy; plagáty, fotografie, obrazy, papierové obaly, plastické obaly, hracie karty, propagačné a reklamné materiály zahrnuté do triedy 16; reklamné tabule, knihársky tovar, papiernický tovar a písacie potreby, písacie stroje mechanické; kancelárske potreby okrem nábytku, albumy; tlač (rytíny); obrazy (malby) zarámované aj nezarámované; ceruzky; atlasy; skicáre; kalendáre; mapy; spevníky; grafiky; obálky, **zoznamy**; formuláre; tlačivá; reprodukcie (grafické-); grafické zobrazenia; pohľadnice; publikácie; príručky; záložky do kníh; prospekty; knihársky materiál; knihárstvo, ročenky; kalendáre; **oznámenia**.

20 - **Nábytok** vrátane kovového a záhradného; regály drevené, lôžkoviny okrem posteľnej bielizne; drevené a plastové doplnky nábytkov patriace do triedy 20.

35 - Obchodné poradenstvo; organizovanie výstav na komerčné alebo reklamné účely, vedenie obchodných záležitostí; obchodný manažment a podnikové poradenstvo; marketing, pomoc pri riadení obchodnej činnosti; poradenstvo v obchodnej činnosti; sprostredkovanie obchodu s tovarmi v rozsahu predmetu činnosti.

37 - Servis, opravy a údržba výrobkov uvedených triedach 6, 9, 20.

41 - Vydavateľská činnosť.

42 - Tlač, tlačenie publikácií; technické poradenstvo.

(540)

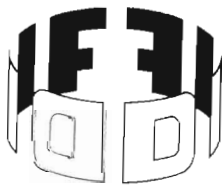

(732) **DIIF, spoločnosť s ručením obmedzeným**, Ševčenkova 3, 851 01 Bratislava, SK;

(740) Kastler Anton, Bratislava, SK;

(210) 517-99

(220) 03.03.1999

7 (511) 16

(511) 16 - Periodiká.

(540)



(732) **KÓDEXPRESS, s. r. o.**, Panenská 7, 811 03 Bratislava, SK;

(210) 523-99

(220) 04.03.1999

7 (511) 12, 35

(511) 12 - Autobusy, autokary.

35 - Sprostredkovanie obchodných operácií s uvedenými výrobkami.

(540)

## SlovBus

(732) **SLOVBUS, a. s.**, Trenčianska 17, 915 34 Nové Mesto nad Váhom, SK;

(210) 662-99

(220) 17.03.1999

7 (511) 29, 30, 32

(511) 29 - Mäso, ryby, hydina a zverina, mäsové výťažky, konzervované sušené a tepelne spracované ovocie a zelenina, rösoly, džemy, marmelády, ovocné zavaraniny, ovocné pretlaky, vajcia, mlieko a mliečne výrobky, jedlé oleje a tuky, potraviny v konzervách pripravené z tovarov zaradených v tejto triede.

30 - Ryža, maniok, ságo, korenie.

32 - Minerálne a sytené vody a iné nealkoholické nápoje, sirupy a iné prípravky na výrobu nápojov.

(540) **MARIANA**

(732) **DELVITA SK, s. r. o.**, Laurinská 3, 811 01 Bratislava, SK;

(210) 663-99

(220) 17.03.1999

7 (511) 2, 3, 4, 5, 8, 16, 21, 28, 29, 31, 32

(511) 2 - Farby, fermeže, laky, ochranné prostriedky proti hrdzi a poškodeniu dreva, farbivá, moridlá, prírodné živice v surovom stave, kovy vo forme fólií a práškov pre maliarov, dekoratéroov, tlačiarov a umelcov.

3 - Bieliace a iné prípravky na pranie a čistenie bielizne, prípravky na čistenie, leštenie, odmasťovanie a brúsenie, mydlá, voňavkárské výrobky, éterické oleje, kozmetické prípravky, vlasové vodičky, prípravky na čistenie zubov.

4 - Sviečky, knôty.

5 - Dietetické látky prispôsobené na lekárske účely, potrava pre dojčatá, náplasti, obväzový materiál, dezinfekčné prostriedky, prípravky na ničenie hmyzu.

8 - Ručné nástroje a ručné náradia, nožiarsky tovar a príbory.

16 - Papier, kartón, lepenka a výrobky z týchto materiálov, ktoré nie sú zahrnuté v iných triedach, tlačoviny, knihárske výrobky, fotografie, papiernický tovar a písacie potreby, lepidlá na papier a na použitie v domácnosti, potreby pre umelcov, maliarske štetce, písacie stroje a kancelárske potreby (okrem nábytku), vzdelávacie a učebné potreby (okrem prístrojov), obalové materiály z plastických hmôt, ktoré nie sú zahrnuté v iných triedach, hracie karty.

21 - Domáce a kuchynské potreby a nádoby (okrem nádob z drahých kovov alebo potiahnutých drahými kovmi), hrebene a špongie, kefy, štetky a štetce, materiály na výrobu kief, prostriedky a pomôcky na čistenie, drôtenky, výrobky zo skla, porcelánu a kameniny, ktoré nie sú zahrnuté v iných triedach.

28 - Hry a hračky, telocvičné a športové potreby, ktoré nie sú zahrnuté v iných triedach, ozdoby na vianočný stromček.

29 - Mäso, ryby, hydina a zverina, mäsové výtlačky, konzervované, sušené a tepelne spracované ovocie a zelenina, rôsoly, džemy, marmelády, ovocné zavaraniny, ovocné pretlaky, vajcia, mlieko a mliečne výrobky, jedlé oleje a tuky, potraviny v konzervách pripravené z produktov patriacich do tejto triedy.

31 - Obilniny, ktoré nie sú zahrnuté v iných triedach, čerstvé ovocie a zelenina, rastliny a kvety, potrava pre zvieratá, slad.

32 - Pivo, minerálne a sytené vody a iné nealkoholické nápoje, ovocné nápoje a ovocné šťavy, sirupy a iné prípravky na výrobu nápojov.

(540) **LE LION**

(732) **DELVITA SK, s. r. o.**, Laurinská 3, 811 01 Bratislava, SK;

(210) 742-99

(220) 24.03.1999

7 (511) 16, 35, 41

(511) 16 - Tlačoviny, noviny, časopisy, magazíny, periodické a neperiodické publikácie vrátane príloh a mimoriadnych vydaní.

35 - Reklamno-inzertná činnosť.

41 - Vydavateľsko-nakladateľská činnosť.

(540)

*Slovenska*  
**REPUBLIKA**

(732) **R-PRESS, a. s.**, Pribinova 21, 811 09 Bratislava, SK;

(740) Litvákova Edita, Ing., Ivanka pri Dunaji, SK;

(210) 870-99

(220) 07.04.1999

7 (511) 20, 40

(511) 20 - Kancelársky nábytok, kartotékové skrine, knižnicové police, komody, zásuvkové kontajner, bielizníky, kreslá, lavice, nemocničné lôžka, masážne stoly, nábytok, drevené kostry a hrany na nábytok, kovový nábytok, školský nábytok, písacie stoly, police, stojany, posteľe, posteľné matrace, prútený tovar, pulty, pultíky, rozkladacie ležadlá, stolárske výrobky, umelecké diela z dreva, vosku a plastov, zrkadlá, izbové, bytové žalúzie - s výnimkou textilných.

40 - Spracovanie dreva.

(540) **ERGO**

(732) **DSC POPRAD, spol. s r. o.**, Traktorová 10, 058 01 Poprad, SK

(740) Žuffa Ladislav, Ing., Poprad, SK;

(210) 916-99

(220) 08.04.1999

7 (511) 24, 25, 26, 35, 39, 40, 42

(511) 24 - Textilné vreckovky, vlnený kašmír, kepre, košeľové látky, látky a tkaniny trikotové, látky bavlnené, látky podšívkové, látky z vlny mykané, česané alebo ľahké, ľanové alebo pololľanové tkaniny, pletené tkaniny, plyš - plyšové tkaniny, podšívkové tkaniny rôznych druhov, zmesové tkaniny, pleteniny (metrový textil), bavlnené textilie.

25 - Odevy pre automobilistov, baret, blazery, blúzy, kožušínové boa, cestovné čiapky, klobúky, čiapky, baret, dámska konfekcia, spodná bielizeň, kravaty, džínsy, pletené oblečenie, gabardénové konfekčné odevy, športové rukavice, plášte - haleny, džersej - svetre, nočné kabátiky, klobučnícky tovar, kombiné, kombinézy, konfekcia dámska, konfekčné odevy, korzety a korzetové pásy, košele denné a nočné, klobúky dámske, plstené kožušínové, slamené, kožené kabáty, kožušiny (odevy), rôzne goliere a aj kožušínové, odevný tovar, odevy kúpacie, peleríny, pletený elastický tovar, pletené šály, podprsenky, ponožky, prstové rukavice, pančuchy, pančuchové nohavice, rukavičkársky tovar, slippy, spodná dámska a spodná pánska bielizeň, uniformy, sukne, svetre, vrchné odevy, šály, šatky, šaty dámske, teplé vesty, tkaniny kusové, tkaniny rôzne, viazanky - kravaty a motýliky, vesty kožené, zástery rôzne, závoje, ži-vôťky, župany, pletené svetre.

26 - Hodvábne čipky, sieťky, stuhy, ozdobné pásy - prámiky, žabó - čipky - náprsenky, volániky, ozdobné textilné stuhy, ozdobné šnúry a stuhy, gombíky, kvetiny umelé pre modistky, umelé, ozdobné perá, ozdoby do účesov, paličkovaná čipkovina, pásy do šiat a nohavíc, pletence - šnúry, spony na opasky, sponky na kravaty, spony do vlasov, spinacie gombíky, stužky rôzne, šnúry na opásanie, korzety s kosticami.

35 - Inzertná a reklamná činnosť a poskytovanie pomoci pri prevádzke, služby týkajúce sa prevádzky a riadenia obchodného podniku, aranžovanie výkladných skriň, propagácia módnymi prehliadkami, propagačná dokumentácia a jej dopĺňovanie, informácie obchodné, kontrola obcho-

dov a obchodných záležitostí, obchodný prieskum a rozbor, plány obchodných transakcií, propagácia, rešerše obchodné - obchodné informácie, účtovníctvo.

39 - Balenie výrobkov, balenie tovaru, balíky - dodávanie tovaru, dodávanie tovaru zvláštnou službou.

40 - Farbenie a príprava kožušín, farbenie textílu, odevov, látok a podobne, fazovanie kožušín, impregnácie alebo hydrofóbná úprava tkanín, krajčírstvo, udržiavanie, čistenie, opravy, strihanie textilných látok, šitie a vyšívanie, textilie - biele, farbenie, úprava látok textilných.

42 - Odevná dizajnerská činnosť.

(540)

## Mr.Li

(732) H. S. W. Plus, s. r. o., Šafárikovo nám. 7, 811 02 Bratislava, SK;

(210) 920-99

(220) 12.04.1999

7 (511) 35, 36, 41

(511) 35 - Informácie (obchodné alebo podnikateľské), poradenstvo (odborné obchodné-).

36 - Finančné poradenstvo.

41 - Organizovanie a vedenie konferencií, organizovanie a vedenie seminárov.

(540)



slovenská  
franchisingová  
asociácia

(591) modrá

(732) Slovenská Franchisingová Asociácia, EU - Doľnozemska cesta 1, 852 19 Bratislava, SK;

(210) 980-99

(220) 19.04.1999

7 (511) 3, 5, 16

(511) 3 - Čistiaca vodička, oleje na kozmetické účely, pasty, prášky, umývacie prípravky na toaletné účely, mydlá všetkých druhov a všetkých tvarov, mydlové náhradky, mydlové zmesi, šampóny tekuté alebo v prášku, voňavkársky tovar, ako aj základné látky prírodné alebo syntetické do kvetinových parfumov, vonné oleje, čistiace oleje, éterické oleje, éterické výťažky, éterické esencie, kozmetické prípravky všetkých druhov (napr. do kúpeľov, na opaľovanie, krémy, masky, esencie, príklady do kúpeľov, pomády, púdre, farbivá), vlasové vody (lotiony), tonika na vlasy, prípravky na regeneráciu a rast vlasov, prípravky na pestovanie vlasov, prípravky na odstraňovanie lupín na kozmetické účely, toaletné farbivá vôbec (na vlasy, líčenie, pre kozmetiku), ústne vody, zubné pasty, príklady a prípravky na ošetrovanie, čistenie a dezinfekciu úst (nie medicínálne), rastliny a rastlinné výťažky na kozmetické účely (napr. mäta, mäťová silica), zdravotné mydlá s terapeutickým účinkom, zdravotné šampóny s terapeutickým účinkom,

kom, zdravotné zubné pasty s terapeutickým účinkom.

5 - Prípravky: lekárske, veterinárne a hygienické, chemicko-farmaceutické výrobky všetkých druhov, preventívne preparáty na humánne a veterinárne použitie, drogy farmaceutické, prírodné liečivé prípravky a potraviny na osobitné výživové účely s liečivými účinkami, kôra, korene, kvety a okvetné lístky medicínálne, odvary (farmaceutické), medicínálne a bylinné oleje, výťažky a šťavy, elixíry (lieky), masť lekárske, medicínálne emulzie, medicínálne tinktúry, éterické roztoky (farmaceutické), liečivé kapsuly a kvapky, nosové substancie, hojivé náplasti, polyopoterapeutické prípravky na odsunutie prejavov staroby, prípravky na tvorbu krvi (farmaceutické), prípravky z pramenitých vôd (zo žriedlových vôd) (farmaceutické), prípravky zo žriedlových vôd pre farmáciu, prípravky na kúpanie (farmaceutické), kúpeľné liečebné prípravky, liečebné prípravky do kúpeľov, kúpele z prírodných minerálnych vôd, medicínálne minerálne bahno a rašelinový výluh do kúpeľov, liečebné prísady do kúpeľov, medicínálne minerálne vody upravené na liečebné účely, medicínálne soli, minerálne soli na liečebné účely, diabetické prípravky na liečebné účely, posilňujúce potraviny a extrakty s liečivým účinkom pre deti a chorých, posilňujúca soľ na žalúdok alebo na nervy, povzbudzujúce prípravky (farmaceutické), prípravky podporujúce trávenie (farmaceutické), hygienické prípravky na osobnú hygienu, potraviny na osobitné výživové účely s liečivými účinkami, terapeutické výťažky bohaté na rastlinné bielkoviny na výživu detí a chorých, farmaceutické potraviny a farmaceutické potraviny na osobitné výživové účely, dietetické potraviny s terapeutickými účinkami, dietetické potraviny na osobitné výživové účely s terapeutickými účinkami, nápoje a iné výrobky na liečebné účely, biologické potraviny pre deti, chorých a rekonvalescentov ovplyvňujúce fyziologické funkcie, posilňujúce potraviny pre deti, chorých a rekonvalescentov ovplyvňujúce fyziologické funkcie, liečebná výživa a špeciálne potraviny s terapeutickým účinkom pre chorých a rekonvalescentov, prípravky výživné obsahujúce enzýmy alebo biochemické katalyzátory pre deti a chorých, výživa pre deti s terapeutickým posilňujúcim účinkom, potraviny pre deti s terapeutickým diétnym účinkom, dojčenská výživa, potraviny pre batolátá, biologické výrobky na lekárske účely, pastilky farmaceutické (tiež minerálne), bonbóny, oplátky a karamelky na medicínálne účely, liečivé byliny, medicínálne čaje, medicínálne alkoholy, medicínálne vína, medicínálne sirupy, žuvačka liečivá, vitamínové prípravky, balzamy vrátane balzamu na spálenie, balzamové vody, čuchacie soli, farbivá a tinktúry medicínálne, dezinfekčné prostriedky (lekárske alebo veterinárne), kýmne prísady liečivé, hygienické prípravky pre lekárstvo, kozmetické prípravky na účely liečebné, drogistické a kozmetické výrobky pre zdravie a hygienu človeka s liečivým účinkom, medicínálne prípravky na ošetrovanie a dezinfekciu úst, medicínálne pomády, dezodoranty iné ako na osobnú hygienu,

farmaceutický prášok na pokožku, prostriedky proti lupinám (farmaceutické), prostriedky proti mozolom, prostriedky proti omrzlinám (farmaceutické), vtieracie posilňujúce tekuté prípravky pre športovcov s terapeutickým účinkom, prípravky na zmiernenie bolesti.

16 - Tlačoviny (tiež reklamné a propagačné), tlačiarenské výrobky, časopisy, knihy všetkých druhov, brožúry, obaly na fľaše z vlnitej lepenky, papier na balenie fliaš, lekárske receptáre, lepenkové škatule, lepenkový razený tovar, inzertné listy, obrázky, obrazy všetkých druhov, reklamné tlačivá, reklamné tlačoviny a papier, baliaci papier všetkých druhov, papier reklamný, papiere obchodné.

(540)



(732) **Drozen Zdeněk, Dr. - DOZ, dovoz - obchod - sprostredkovanie**, Košická 6, 821 09 Bratislava, SK;

(210) 981-99

(220) 19.04.1999

7 (511) 3, 5, 16

(511) 3 - Čistiaca vodička, oleje na kozmetické účely, pasty, prášky, umývacie prípravky na toaletné účely, mydlá všetkých druhov a všetkých tvarov, mydlové náhradky, mydlové zmesi, šampóny tekuté alebo v prášku, voňavkársky tovar, ako aj základné látky prírodné alebo syntetické do kvetinových parfumov, vonné oleje, čistiace oleje, éterické oleje, éterické výťažky, éterické esencie, kozmetické prípravky všetkých druhov (napr. do kúpeľov, na opaľovanie, krémy, masky, esencie, prírodné do kúpeľov, pomády, púdre, farbivá), vlasové vody (lotiony), toniká na vlasy, prípravky na regeneráciu a rast vlasov, prípravky na pestovanie vlasov, prípravky na odstraňovanie lupín na kozmetické účely, toaletné farbivá vôbec (na vlasy, fúzy, pre kozmetiku), ústne vody, zubné pasty, pilulky a prípravky na ošetrovanie, čistenie a dezinfekciu úst (nie medicínálne), rastliny a rastlinné výťažky na kozmetické účely (napr. mäta, mäťová silica), zdravotné mydlá s terapeutickým účinkom, zdravotné šampóny s terapeutickým účinkom, zdravotné zubné pasty s terapeutickým účinkom.

5 - Prípravky lekárske, veterinárne a hygienické, chemicko-farmaceutické výrobky všetkých druhov, preventívne preparáty na humánne a vete-

rinárne použitie, drogy farmaceutické, prírodné liečivé prípravky a potraviny na osobitné výživové účely s liečivými účinkami, kôra, korene, kvety a okvetné lístky medicínálne, odvary (farmaceutické), medicínálne a bylinné oleje, výťažky a šťavy, elixíry (lieky), masti lekárske, medicínálne emulzie, medicínálne tinktúry, éterické roztoky (farmaceutické), liečivé kapsuly a kvapky, nosové substancie, hojivé náplasti, polyopoterapeutické prípravky na odsunutie prejavov staroby, prípravky na tvorbu krvi (farmaceutické), prípravky z pramenitých vôd (zo žriedlových vôd) (farmaceutické), prípravky zo žriedlových vôd pre farmáciu, prípravky na kúpanie (farmaceutické), kúpeľné liečebné prípravky, liečebné prípravky do kúpeľov, kúpele z prírodných minerálnych vôd, medicínálne minerálne bahno a rašelinový výluh do kúpeľov, liečebné prísady do kúpeľov, medicínálne minerálne vody upravené na liečebné účely, medicínálne soli, minerálne soli na liečebné účely, diabetické prípravky na liečebné účely, posilňujúce potraviny a extrakty s liečivým účinkom pre deti a chorých, posilňujúca soľ na žalúdok alebo na nervy, povzbudzujúce prípravky (farmaceutické), prípravky podporujúce trávenie (farmaceutické), hygienické prípravky na osobnú hygienu, potraviny na osobitné výživové účely s liečivými účinkami, terapeutické výťažky bohaté na rastlinné bielkoviny na výživu detí a chorých, farmaceutické potraviny a farmaceutické potraviny na osobitné výživové účely, dietetické potraviny s terapeutickými účinkami, dietetické potraviny na osobitné výživové účely s terapeutickými účinkami, nápoje a iné výrobky na liečebné účely, biologické potraviny pre deti, chorých a rekonvalescentov ovplyvňujúce fyziologické funkcie, posilňujúce potraviny pre deti, chorých a rekonvalescentov ovplyvňujúce fyziologické funkcie, liečebná výživa a špeciálne potraviny s terapeutickým účinkom pre chorých a rekonvalescentov, prípravky výživné obsahujúce enzýmy alebo biochemické katalyzátory pre deti a chorých, výživa pre deti s terapeutickým posilňujúcim účinkom, potraviny pre deti s terapeutickým diétnym účinkom, dojčenská výživa, potraviny pre batolatá, biologické výrobky na lekárske účely, pastilky farmaceutické (tiež minerálne), bombóny, oplátky a karamelky na medicínálne účely, liečivé byliny, medicínálne čaje, medicínálne alkoholy, medicínálne vína, medicínálne sirupy, žuvačka liečivá, vitamínové prípravky, balzamy vrátane balzamov na spáleniny, balzamové vody, čuchacie soli, farbivá a tinktúry medicínálne, dezinfekčné prostriedky (lekárske alebo veterinárne), krmné prírodné liečivé, hygienické prípravky pre lekársťvo, kozmetické prípravky na účely liečebné, drogistické a kozmetické výrobky pre zdravie a hygienu človeka s liečivým účinkom, medicínálne prípravky na ošetrovanie a dezinfekciu úst, medicínálne pomády, dezodoranty iné ako na osobnú hygienu, farmaceutický prášok na pokožku, prostriedky proti lupinám (farmaceutické), prostriedky proti mozolom, prostriedky proti omrzlinám (farmaceutické), vtieracie posilňujúce tekuté prípravky pre športovcov s terapeutickým účinkom, prípravky



na zmiernovanie bolesti.

16 - Tlačoviny (tiež reklamné a propagačné), tlačiarenské výrobky, časopisy, knihy všetkých druhov, brožúry, obaly na fľaše z vlnitej lepenky, papier na balenie fliaš, lekárske receptáre, lepenkové škatule, lepenkový razený tovar, inzertné listy, obrázky, obrazy všetkých druhov, reklamné tlačivá, reklamné tlačoviny a papier, baliaci papier všetkých druhov, papier reklamný, papiere obchodné.

(540)



(732) **Drozen Zdeněk, Dr. - DOZ, dovoz - obchod - sprostredkovanie**, Košická 6, 821 09 Bratislava, SK;

(210) 982-99

(220) 19.04.1999

7 (511) 3, 5, 16

(511) 3 - Čistiaca vodička, oleje na kozmetické účely, pasty, prášky, umývacie prípravky na toaletné účely, mydlá všetkých druhov a všetkých tvarov, mydlové náhradky, mydlové zmesi, šampóny tekuté alebo v prášku, voňavkárske tovar, ako aj základné látky prírodné alebo syntetické do kvetinových parfumov, vonné oleje, čistiace oleje, éterické oleje, éterické výťažky, éterické esencie, kozmetické prípravky všetkých druhov (napr. do kúpeľov, na opaľovanie, krémy, masky, esencie, prísady do kúpeľov, pomády, púdre, farbivá), vlasové vody (lotiony), toniká na vlasy, prípravky na regeneráciu a rast vlasov, prípravky na pestovanie vlasov, prípravky na odstraňovanie lupín na kozmetické účely, toaletné farbivá vôbec (na vlasy, fúzy, pre kozmetiku), ústne vody, zubné pasty, pilulky a prípravky na ošetrovanie, čistenie a dezinfekciu úst (nie medicínálne), rastliny a rastlinné výťažky na kozmetické účely (napr. mäta, mäťová silica).

5 - Prípravky lekárske, veterinárne a hygienické, chemicko-farmaceutické výrobky všetkých druhov, preventívne preparáty na humánne a veterinárne použitie, drogy farmaceutické, prírodné liečivé prípravky a potraviny na osobitné výživové účely s liečivými účinkami, kôra, korene, kvety a okvetné lístky medicínálne, odvary (farmaceutické), medicínálne a bylinné oleje, výťažky a šťavy, elixíry (lieky), masti lekárske, medicínálne emulzie, medicínálne tinktúry, éterické roztoky (farmaceutické), liečivé kapsuly a kvapky, nosové substancie, hojivé náplasti, polyopoterapeutické

prípravky na odsunutie prejavov staroby, prípravky na tvorbu krvi (farmaceutické), prípravky z pramenitých vôd (zo žriedlových vôd) (farmaceutické), prípravky zo žriedlových vôd pre farmáciu, prípravky na kúpanie (farmaceutické), kúpeľné liečebné prípravky, liečebné prípravky do kúpeľov, kúpele z prírodných minerálnych vôd, medicínálne minerálne bahno a rašelinový výluh do kúpeľov, liečebné prísady do kúpeľov, medicínálne minerálne vody upravené na liečebné účely, medicínálne soli, minerálne soli na liečebné účely, diabetické prípravky na liečebné účely, posilňujúce potraviny a extrakty s liečivým účinkom pre deti a chorých, posilňujúca soľ na žalúdok alebo na nervy, povzbudzujúce prípravky (farmaceutické), prípravky podporujúce trávenie (farmaceutické), hygienické prípravky na osobnú hygienu, potraviny na osobitné výživové účely s liečivými účinkami, terapeutické výťažky bohaté na rastlinné bielkoviny na výživu detí a chorých, farmaceutické potraviny a farmaceutické potraviny na osobitné výživové účely, dietetické potraviny s terapeutickými účinkami, dietetické potraviny na osobitné výživové účely s terapeutickými účinkami, nápoje a iné výrobky na liečebné účely, biologické potraviny pre deti, chorých a rekonvalescentov ovplyvňujúce fyziologické funkcie, posilňujúce potraviny pre deti, chorých a rekonvalescentov ovplyvňujúce fyziologické funkcie, liečebná výživa a špeciálne potraviny s terapeutickým účinkom pre chorých a rekonvalescentov, prípravky výživné obsahujúce enzýmy alebo biochemické katalyzátory pre deti a chorých, výživa pre deti s terapeutickým posilňujúcim účinkom, potraviny pre deti s terapeutickým diétnym účinkom, dojčenská výživa, potraviny pre batolátá, biologické výrobky na lekárske účely, pastilky farmaceutické (tiež minerálne), bonbóny, oplátky a karamelky na medicínálne účely, liečivé byliny, medicínálne čaje, medicínálne alkoholy, medicínálne vína, medicínálne sirupy, žuvačka liečivá, vitamínové prípravky, balzamy vrátane balzamov na spálenie, balzamové vody, čuchacie soli, farbivá a tinktúry medicínálne, dezinfekčné prostriedky (lekárske alebo veterinárne), kýmne prísady liečivé, hygienické prípravky pre lekárske, kozmetické prípravky na účely liečebné, drogistické a kozmetické výrobky pre zdravie a hygienu človeka s liečivým účinkom, zdravotné mydlá s terapeutickým účinkom, zdravotné šampóny s terapeutickým účinkom, zdravotné zubné pasty s terapeutickým účinkom, medicínálne prípravky na ošetrovanie a dezinfekciu úst, medicínálne pomády, dezodoranty iné ako na osobnú hygienu, farmaceutický prášok na pokožku, prostriedky proti lupinám (farmaceutické), prostriedky proti mozoľom, prostriedky proti omrzlinám (farmaceutické), vtieracie posilňujúce tekuté prípravky pre športovcov s terapeutickým účinkom, prípravky na zmiernovanie bolesti.

16 - Tlačoviny (tiež reklamné a propagačné), tlačiarenské výrobky, časopisy, knihy všetkých druhov, brožúry, obaly na fľaše z vlnitej lepenky, papier na balenie fliaš, lekárske receptáre, lepenkové škatule, lepenkový razený tovar, inzertné listy,

obrázky, obrazy všetkých druhov, reklamné tlačivá, reklamné tlačoviny a papier, baliaci papier všetkých druhov, papier reklamný, papiere obchodné.

(540)

*Vlas ako klas*

(732) **Drozen Zdeněk, Dr. - DOZ, dovoz - obchod - sprostredkovanie**, Košická 6, 821 09 Bratislava, SK;

(210) 1001-99

(220) 21.04.1999

7 (511) 1, 7, 16, 18, 35, 39, 40, 42

(511) 1 - Svetlotlačové plátno na fotografie; platne a tlačové dosky so svetlocitlivou vrstvou na ofsetové tlačenie; platne a tlačové dosky so svetlocitlivou vrstvou na flexotlač; lepidlá na priemyselné účely; fotografické redukčné činidlá; zoslabovače negatívov na fotografické účely; samotónovací papier na fotografie; ustaľovacie kúpele na fotografie; farbiace a tónovacie kúpele na fotografie; celulóza, buničina; chemické prípravky na použitie vo fotografii; svetlotlačové plátno na fotografie; fotocitlivé platne; diazopapier; fotografické emulzie; fotografické platne so svetlocitlivou vrstvou; ferotypové platne na fotografie; fotografický papier; želatína na fotografické účely; fotometrický papier, svetlocitlivý papier so svetlocitlivou vrstvou; pektín na fotografie; planografický materiál; vývojky; neexponované röntgenové filmy s citlivou vrstvou; farbiace soli ako tónovacie prípravky na fotografie; neexponované filmy a kinofilmy so svetlotlačovou vrstvou.

7 - Sádzacie stroje; škatule na matrice na polygrafiu; sádzacie stroje na sádzanie fotosadzbu; tlačiarenské valce; pečiatkované stroje; satinovacie stroje; etiketovacie stroje; rytecké stroje; tlačiarenské stroje; polygrafické lis; tlačiacie valce ako časti tlačiarenských strojov; baliacie stroje; zariadenia a stroje pre knižársky priemysel; rotačné tlačiarenské stroje; stereotypy - stroje; príklopy ako časti tlačiarenských lisov; polygrafické stroje; polygrafické matrice; kazety na tlačiarenské matrice; schránky na štočky; tlačové dosky.

16 - Fotopolymérne štočky; obaly na potraviny; polyetylénové a polypropylénové obaly; obaly z papiera, hlavne na potraviny; baliacie materiály na báze škrobu; obežníky; papier do kopírovacích strojov; papierové vrecká do vysávačov; puzdrá na pasy; knižárske kancelárske stroje a prístroje; oceľové písmená; kancelárska pomôcka na dávkovanie lepiacej pásky; pečiatky a štočky s adresou; tlačiarne adries; plagáty; reklamné tabule z papiera, kartónu alebo lepenky; albumy; tlač - rytiny (aritmetické tabuľky; počítačové tabuľky; umelecké litografie; noviny; periodiká; atlasy; lístky; polygrafické písmo; skicáre; útržkové bloky; cievky s farbivými páskami ako kancelárska potreba); držáky na písacie potreby; výšivkové vzory; pečiatky; trhacie kalendáre; vzory na kopíro-

vane; tlačové písmo; uhľový, kopírovací papier; poznámkové zošity; mapy; vyučovacie pomôcky s výnimkou prístrojov a zariadení; kartotékové lístky; hracie karty; tuby z kartónu; predmety z kartónu; katalógy; sádzacie rámy; obaly na doklady; papierové obaly na spisy; cifry - znaky; chromolitografie (polygrafia); zarádovače - kancelárske obaly; knihy; písmená; tlačové znaky; dátumové pečiatky; sádzadlá (polygrafia); korekčný atrament; obaly ako papiernický tovar; krieda na písanie; litografická krieda; papierové obaly na mliečne výrobky; oblačky; pretlačé; diagramy; obálky; kopírovacie zariadenia; leptaný štoček; baliaci papier; písacie stroje elektrické aj neelektrické; pomôcky na vymazávanie; písacie potreby; farebné pásky; obáľkovacie stroje pre kancelárie; fotografie; účtovné knihy; zoznamy; tlačivá; kancelárske potreby s výnimkou nábytku; šablóny; sadzobnice (polygrafia); grafické zobrazenie; vytlačené cestovné poriadky; tlačené časové plány a harmonogramy; pohľadnice; tlačoviny; tlačiacie pásy s výnimkou textilných; prenosné tlačiarňičky ako kancelárska pomôcka; publikácie; príručky; listový papier; tlačiarenský lis; kopírovacie ihly na rysovanie alebo kreslenie; litografie; litografické dosky, brožované knihy, brožúry; svietivý papier; naval'ovacie platne do kopírovacích zariadení; paginovačky; olejotlače; papiernický tovar; pergamenový papier; vzory na šitie; škatule s farbami ako školské pomôcky; plastové fólie na balenie; zinkografické štočky; plány; školské pomôcky; plastové fólie na balenie; šablóny, patróny (plné -); rozmnožovacie zariadenia a stroje; prospekty; planogramy; tlačové reglety; perá ako kancelárske potreby; časopisy (periodiká); papierové pásky; pásky do písacích strojov; vrecia z papiera alebo plastických materiálov; podušky na pečiatkovanie; školské potreby - papier a písacie potreby; záložky, stužky do knih; blahoprajné pohľadnice; podložky na písanie; lepidlá na kancelárske účely a použitie v domácnosti; lepiace pásky na kancelárske účely a použitie v domácnosti; nálepky na kancelárske použitie alebo pre domácnosť; pečiatky s adresami do adresovacích strojov; ročenky; samolepky pre domácnosť a na kancelárske účely; lepenkové platne ako papiernický tovar; lepenkové alebo papierové škatule; oznámenia ako papiernický tovar; bublinové obaly z plastických materiálov na balenie; fólie z regenerovanej celulózy na balenie; otvárače na listy; vrecká na odpadky z papiera alebo plastických materiálov; grafické znaky; lepenkové alebo papierové obaly na fľaše; pútače z papiera alebo lepenky; viskózové fólie na obalovanie; vrecká do mikrovlnných rúr; plastové fólie naťahovacie na paletizáciu; pásky do počítačových tlačiarňí; nálepky, lepiace štítky.

18 - Obaly na hudobné nástroje; puzdrá na navštívenky; tašky na nosenie detí; tašky na náradie; obaly na dáždňiky; tašky na kolieska; nákupné tašky; plážové tašky; kabelky; tašky, vrecia a vrecká z kože na balenie; kožené alebo kožou potiahnuté škatule; puzdrá a obaly z vulkanfíbra; cestovné obaly na šaty; nákupné tašky z plastov s potlačou.

35 - Reklamná agentúra, reklamná činnosť;

sprostredkovanie obchodu s tovarom; obstaranie tovaru; prenájom kopírovacích strojov, kancelárskych strojov a zariadení; rozširovanie reklamných materiálov zákazníkom (letáky, prospekty, tlačivá, vzorky); prenájom reklamných materiálov; prenájom reklamných plôch; sekretárske služby; sprostredkovanie služieb uvedených v triede 35 tohto zoznamu.

39 - Prenájom dopravných prostriedkov; balenie tovaru; skladovanie tovaru; skladovanie; prenájom skladísk; prenájom garáží; prenájom skladovacích kontajnerov; sprostredkovanie služieb uvedených v triede 39 tohto zoznamu.

40 - Tlačenie vzorov; rytie, gravírovanie; laminovanie; knihárstvo; spracovanie a úprava papiera; rysovanie laserom, kreslenie; fototlač; zinkografia, výroba štočkov; spracovanie kinematografických filmov; vyvolávanie filmov; úprava a spracovanie kovov; sprostredkovanie služieb uvedených v triede 40 tohto zoznamu.

42 - Flexotlač; fotografovanie na mikrofílm; písanie listov, vybavovanie korešpondencie; darčekové balenie; fotografovanie; grafický dizajn; navrhovanie obalov, obalový dizajn; litografická tlač; tlač, tlače; prenájom počítačov; ofsetová tlač; prekladateľské a tlmočnicke služby; umelecký dizajn; výskum a vývoj nových výrobkov pre zákazníkov; sprostredkovanie služieb uvedených v triede 42 tohto zoznamu.

(540)



(732) DAVEX - SK, s. r. o., Piešťanská 3/97, 010 08 Žilina, SK;

(740) Zahatňanská Gabriela, Ing., Žilina, SK;

(210) 1002-99

(220) 21.04.1999

7 (511) 1, 7, 16, 18, 35, 39, 40, 42

(511) 1 - Svetlotlačové plátno na fotografie; platne a tlačové dosky so svetlocitlivou vrstvou na ofsetové tlače; platne a tlačové dosky so svetlocitlivou vrstvou na flexotlač; lepidlá na priemyselné účely; fotografické redukčné činidlá; zoslabovače negatívov na fotografické účely; samotónovací papier na fotografie; ustaľovacie kúpele na fotografie; farbivá a tónovacie kúpele na fotografie; celulóza, buničina; chemické prípravky na použitie vo fotografii; svetlotlačové plátno na fotografie; fotocitlivé platne; diazopapier; fotografické emulzie; fotografické platne so svetlocitlivou vrstvou; ferotypové platne na fotografie; fotografický papier; želatína na fotografické účely; fotometrický papier, svetlocitlivý papier so svetlocitlivou vrstvou; pektín na fotografie; planografický materiál; vývojky; neexponované röntgenové filmy s citlivou vrstvou; farbivá soli ako tónovacie prípravky na fotografie; neexponované filmy a kinofilm

so svetlotlačovou vrstvou.

7 - Sádzacie stroje; skatule na matrice na polygrafiu; sádzacie stroje na sádzanie fotosádzbou; tlačiarenské valce; pečiatkovačie stroje; satinovacie stroje; etiketovacie stroje; rytecké stroje; tlačiarenské stroje; polygrafické lis; tlačiacie valce ako časti tlačiarenských strojov; baliace stroje; zariadenia a stroje pre knihársky priemysel; rotačné tlačiarenské stroje; stereotypy - stroje; príklopy ako časti tlačiarenských lisov; polygrafické stroje; polygrafické matrice; kazety na tlačiarenské matrice; schránky na štočky; tlačové dosky.

16 - Fotopolymérne štočky; obaly na potraviny; polyetylénové a polypropylénové obaly; obaly z papiera, hlavne na potraviny; baliace materiály na báze škrobu; obežníky; papier do kopírovacích strojov; papierové vrecká do vysávačov; puzdrá na pasy; knihárske kancelárske stroje a prístroje: ocelové písmená; kancelárska pomôcka na dávkovanie lepiacej pásky; pečiatky a štočky s adresou; tlačiarne adries; plagáty; reklamné tabule z papiera, kartónu alebo lepenky; albumy; tlač - rytiny (aritmetické tabuľky; počítačové tabuľky; umelecké litografie; noviny; periodiká; atlasy; listky; polygrafické písmo; skicáre; útržkové bloky; cievky s farbivami páskami ako kancelárska potreba); držiaky na písacie potreby; výšivkové vzory; pečiatky; trhacie kalendáre; vzory na kopírovanie; tlačové písmo; uhľový, kopírovací papier; poznámkové zošity; mapy; vyučovacie pomôcky s výnimkou prístrojov a zariadení; kartotekové lístky; hracie karty; tuby z kartónu; predmety z kartónu; katalógy; sádzacie rámy; obaly na doklady; papierové obaly na spisy; cifry - znaky; chromolitografie (polygrafia); zaraďovače - kancelárske obaly; knihy; písmená; tlačové znaky; dátumové pečiatky; sádzadlá (polygrafia); korekčný atrament; obaly ako papiernický tovar; krieda na písanie; litografická krieda; papierové obaly na mliečne výrobky; obtlačky; pretlače; diagramy; obálky; kopírovacie zariadenia; leptaný štoček; baliaci papier; písacie stroje elektrické aj neelektrické; pomôcky na vymazávanie; písacie potreby; farebné pásky; obáľkovacie stroje pre kancelárie; fotografie; účtovné knihy; zoznamy; tlačivá; kancelárske potreby s výnimkou nábytku; šablóny; sadzobnice (polygrafia); grafické zobrazenie; vytlačené cestovné poriadky; tlačené časové plány a harmonogramy; pohľadnice; tlačoviny; tlačiacie pásy s výnimkou textilných; prenosné tlačiarňičky ako kancelárska pomôcka; publikácie; príručky; listový papier; tlačiarenský lis; kopírovacie ihly na rysovanie alebo kreslenie; litografie; litografické dosky, brožované knihy, brožúry; svietivý papier; naval'ovacie platne do kopírovacích zariadení; paginovačky; olejotlače; papiernický tovar; pergamenový papier; vzory na šitie; skatule s farbami ako školské pomôcky; plastové fólie na balenie; zinkografické štočky; plány; školské pomôcky; plastové fólie na balenie; šablóny, patróny (plné -); rozmnožovacie zariadenia a stroje; prospekty; planogramy; tlačové reglety; perá ako kancelárske potreby; časopisy (periodiká); papierové pásky; pásky do písacích strojov; vrecia z papiera alebo plastických materiálov; podušky na

pečiatkovanie; školské potreby - papier a písacie potreby; záložky, stužky do kníh; blahoprajné pohľadnice; podložky na písanie; lepidlá na kancelárske účely a použitie v domácnosti; lepiace pásy na kancelárske účely a použitie v domácnosti; nálepky na kancelárske použitie alebo pre domácnosť; pečiatky s adresami do adresovacích strojov; ročenky; samolepky pre domácnosť a na kancelárske účely; lepenkové platne ako papiernický tovar; lepenkové alebo papierové škatule; oznámenia ako papiernický tovar; bublinové obaly z plastických materiálov na balenie; fólie z regenerovanej celulózy na balenie; otvárače na listy; vrecká na odpadky z papiera alebo plastických materiálov; grafické znaky; lepenkové alebo papierové obaly na fľaše; pútače z papiera alebo lepenky; viskózne fólie na obalovanie; vrecká do mikrovlnných rúr; plastové fólie naťahovacie na paletizáciu; pásy do počítačových tlačiarň; nálepky, lepiace štítky.

18 - Obaly na hudobné nástroje; puzdrá na navštevky; tašky na nosenie detí; tašky na náradie; obaly na dáždnyky; tašky na kolieska; nákupné tašky; plážové tašky; kabelky; tašky, vrecia a vrecká z kože na balenie; kožené alebo kožou potiahnuté škatule; puzdrá a obaly z vulkanfibrá; cestovné obaly na šaty; nákupné tašky z plastov s potlačou.  
35 - Reklamná agentúra, reklamná činnosť; sprostredkovanie obchodu s tovarom; obstaranie tovaru; prenájom kopírovacích strojov, kancelárskych strojov a zariadení; rozširovanie reklamných materiálov zákazníkom (letáky, prospekty, tlačivá, vzorky); prenájom reklamných materiálov; prenájom reklamných plôch; sekretárske služby; sprostredkovanie služieb uvedených v triede 35 tohto zoznamu.

39 - Prenájom dopravných prostriedkov; balenie tovaru; skladovanie tovaru; skladovanie; prenájom skladísk; prenájom garáží; prenájom skladovacích kontajnerov; sprostredkovanie služieb uvedených v triede 39 tohto zoznamu.

40 - Tlačenie vzorov; rytie, gravírovanie; laminovanie; knihárstvo; spracovanie a úprava papiera; rysovanie laserom, kreslenie; fototlač; zinkografia, výroba štočkov; spracovanie kinematografických filmov; vyvolávanie filmov; úprava a spracovanie kovov; sprostredkovanie služieb uvedených v triede 40 tohto zoznamu.

42 - Flexotlač; fotografovanie na mikrofilm; písanie listov, vybavovanie korešpondencie; darčkové balenie; fotografovanie; grafický dizajn; navrhovanie obalov, obalový dizajn; litografická tlač; tlač, tlačenie; prenájom počítačov; ofsetová tlač; prekladateľské a tlmočnicke služby; umelecký dizajn; výskum a vývoj nových výrobkov pre zákazníkov; sprostredkovanie služieb uvedených v triede 42 tohto zoznamu.

(540) **DAVEX**

(732) **DAVEX - SK, s. r. o.**, Piešťanská 3/97, 010 08 Žilina, SK;

(740) Zahatňanská Gabriela, Ing., Žilina, SK;

(210) 1034-99

(220) 22.04.1999

7 (511) 21, 31, 39, 42

(511) 21 - Držiaky na aranžovanie kvetov a rastlín, kvetináče, kvetníky, striekačky na polievanie kvetov a rastlín.

31 - Kvetinové cibule, prírodné kvety, sušené kvety na ozdobu, vence z prírodných kvetov, palmové listy, rastliny sušené ako dekorácia, vence zo živých kvetov.

39 - Doručovanie tovaru z kvetov.

42 - Darčkové balenie, viazanie svadobných a príležitostných kytíc, výzdoba interiérov - aranžmán zo živých a sušených kvetov, výroba vencov zo živých a sušených kvetov.

(540)



(732) **Martanová Mária**, Rajska 8, 811 08 Bratislava, SK;

(740) Kováčik Štefan, Ing., Bratislava, SK;

(210) 1172-99

(220) 07.05.1999

7 (511) 7, 8, 9, 11, 12, 16, 20, 36, 39

(511) 7 - Kuchynské stroje, elektrické kuchynské potreby, šijacie stroje, kosačky, čerpadlá na vodu.

8 - Holiace strojčeky elektrické.

9 - Elektrické prístroje, napr. farebné televízne prijímače, videorekordéry a prehrávače, hifi komponenty, audiosystémy, CD, MG, rádiá, autorádiá, počítače, videokamery, faxy, fotoaparáty, vysávače.

11 - Elektrické spotrebiče na varenie: chladničky, práčky, sušičky, umývačky riadu, mrazničky, mikrovlnné rúry, kuchynské roboty, fritézy, sporáky.

12 - Jednostopové motorové vozidlá, pneumatiky.

16 - Tlačoviny.

20 - Nábytok.

36 - Splátkový predaj.

39 - Doručovanie tovarov.

(540) **KOMFORT**

(732) **DRUKOS, spol. s r. o.**, Ul. prof. Sáru 5, 974 01 Banská Bystrica, SK;

- (210) 1173-99  
 (220) 07.05.1999  
 7 (511) 7, 8, 9, 11, 12, 16, 20, 36, 39  
 (511) 7 - Kuchynské stroje, elektrické kuchynské potreby, šijacie stroje, kosačky, čerpadlá na vodu.  
 8 - Holiace strojčeky elektrické.  
 9 - Elektrické prístroje, napr. farebné televízne prijímače, videorekordéry a prehrávače, hifi komponenty, audiosystémy, CD, MG, rádiá, autorádiá, počítače, videokamery, faxy, fotoaparáty, vysávače.  
 11 - Elektrické spotrebiče na varenie: chladničky, práčky, sušičky, umývačky riadu, mrazničky, mikrovlnné rúry, kuchynské roboty, fritézy, sporáky.  
 12 - Jednostopové motorové vozidlá, pneumatiky.  
 16 - Tlačoviny.  
 20 - Nábytok.  
 36 - Splátkový predaj.  
 39 - Doručovanie tovarov.

(540)

**KOMFORT**

- (591) zelená, čierna  
 (732) DRUKOS, spol. s r. o., Ul. prof. Sáru 5, 974 01 Banská Bystrica, SK;

- (210) 1302-99  
 (220) 21.05.1999  
 7 (511) 6, 7, 8, 9  
 (511) 6 - Kovové formy na plastické hmoty, technickú gumu, farebné kovy a iné materiály, skrutkovacie hadicové spony.  
 7 - Tvárnice stroje, obrábacie stroje, jednoúčelové stroje, sústruhy.  
 8 - Strižné, ohýbacie a iné ručné nástroje.  
 9 - Termostaty, regulačné prístroje elektrické.

(540)

**Kovopol**

- (732) KOVOPOL, a. s., 17. listopadu 226, 549 54 Police nad Metují, CZ;  
 (740) Patentservis Bratislava, a. s., Bratislava, SK;

- (210) 1304-99  
 (220) 21.05.1999  
 7 (511) 9  
 (511) 9 - Regulačné prístroje, najmä termostaty.  
 (540)

**rego**

- (732) KOVOPOL, a. s., 17. listopadu 226, 549 54 Police nad Metují, CZ;  
 (740) Patentservis Bratislava, a. s., Bratislava, SK;

- (210) 1416-99  
 (220) 03.06.1999  
 7 (511) 9, 14, 16  
 (511) 9 - Protipožiarna signalizácia.  
 14 - Medaily, ozdobné doštičky - plakety, ozdobné stolové misy z drahých kovov, ozdobné poháre, ozdoby, šperky, všetko z drahých kovov.  
 16 - Kancelárske potreby s výnimkou nábytku, papiernický tovar.  
 (540) **S A B E**  
 (732) SABE šport, s. r. o., Medený Hámor 15, 974 00 Banská Bystrica, SK;  
 (740) Beleščák Ladislav, Ing., Piešťany, SK;

- (210) 1418-99  
 (220) 03.06.1999  
 7 (511) 35, 41, 42  
 (511) 35 - Kancelárie zaoberajúce sa dovozom a vývozom; komerčné informačné kancelárie; dražby; marketingové štúdie; obchodný alebo podnikateľský prieskum; prenájom reklamných materiálov; poradenské služby v oblasti obchodu; aranžovanie výkladov; reklamné agentúry; prenájom reklamných priestorov.  
 41 - Organizovanie plesov; organizovanie súťaží krásy; zábava, pobavenie; vydávanie textov s výnimkou reklamných alebo náborových; požičovanie filmov; agentúry sprostredkovávajúce divadelných, koncertných a varietných umelcov (služby); vydávanie kníh; prevádzkovanie športových zariadení; umelecké módne agentúry; organizovanie a vedenie konferencií; informácie o možnostiach rozptýlenia; informácie o možnostiach zábavy; organizovanie živých vystúpení; živé predstavenie; prevádzkovanie kinosál; organizovanie športových súťaží; plánovanie a organizovanie večierkov; informácie o možnostiach rekreácie; požičovanie športového náradia s výnimkou dopravných prostriedkov; požičovanie videopások; organizovanie a vedenie seminárov.  
 42 - Zoznamovacie služby; salóny krásy; architektonické poradenstvo; priemyselný dizajn; navrhovanie obalov, obalový dizajn; fotografovanie; turistické ubytovne; informácie o móde; rezervácia penziónov; rezervácia hotelov; módný dizajn; umelecký dizajn; rezervovanie prechodného ubytovania.

(540)

**artgaléria**

- (732) IPM art, spol. s r. o., Adama Trajana 16, 921 01 Piešťany, SK;  
 (740) Beleščák Ladislav, Ing., Piešťany, SK;

- (210) 1485-99  
 (220) 11.06.1999  
 7 (511) 3, 16, 21  
 (511) 3 - Bieliace prípravky a iné látky na použitie pri prani; čistiace a leštiace prípravky, prípravky na drhnutie a brúsenie; mydlá; parfumy, vonné oleje, kozmetické prípravky, vodičky na vlasy; zubné pasty.  
 16 - Papier, lepenka a tovar z týchto materiálov, pokiaľ nie je zahrnutý v iných triedach; tlačoviny; materiály na viazanie kníh; fotografie; písacie potreby a kancelárske potreby s výnimkou nábytku; lepidlá na použitie v kancelárii alebo v domácnosti; potreby pre umelcov s výnimkou kovov vo forme fólií a práškov pre maliarov, dekoratórov, tlačiarov a umelcov; štetce zahrnuté v triede 16; písacie stroje a kancelárske vybavenie (s výnimkou nábytku); výučbový a školiaci materiál (s výnimkou prístrojov); plastické baliace materiály (pokiaľ nie sú zahrnuté v iných triedach); hracie karty; štočky a tlačové typy.  
 21 - Kuchynské náčinie a riad, náčinie a riad pre domácnosť (nie z drahých kovov alebo s pokovaním z drahých kovov); hrebene a špongie; kefy a štetky (s výnimkou maliarskych štetiek); materiál na kefy a štetky; prostriedky a pomôcky na čistenie; oceľová vlna a drôtenky zahrnuté v triede 21; drôtenky; nespracované alebo polospracované sklo (s výnimkou skla stavebného); porcelán, surové sklo a sklo ako polotovar okrem skla pre stavebníctvo; výrobky zo skla, porcelánu a kameniny, ktoré nie sú zahrnuté v iných triedach; keramika na použitie v domácnosti.

(540) **SWIFFER**

- (732) **The Procter & Gamble Company**, spoločnosť zriadená podľa zákonov štátu Ohio, One Procter & Gamble Plaza, Cincinnati, Ohio, US;  
 (740) Bušová Eva, JUDr., Bratislava, SK;

- (210) 1494-99  
 (220) 11.06.1999  
 7 (511) 16, 35, 41  
 (511) 16 - Tlačoviny, periodiká, knihy, publikácie neperiodické aj periodické, fotografie, nosiče informácií v papierovej forme, informácie v papierovej forme, produkty bázy dát v papierovej forme, bázy dát v papierovej forme, informačné produkty všeobecne, v papierovej forme, drobné reklamné predmety z papiera.  
 35 - Reklamná, inzertná a propagačná činnosť, reklamná, inzertná a propagačná činnosť prostredníctvom akéhokoľvek média, prostredníctvom telefónnej siete alebo dátovej siete, alebo informačnej siete, poskytovanie informácií komerčného alebo reklamného charakteru, inzercia a marketing, komerčné využitie internetu v oblasti komerčných internetových médií a vyhľadávacích služieb, online inzercia, sprostredkovanie v obchodných vzťahoch, sprostredkovanie obchodu s tovarom, sprostredkovateľská činnosť v oblasti reklamnej a organizačnoobchodnej, merchandising (maršandíza), franchising (franšíza), marketing, poskytovanie informácií obchodného charakteru, čitateľská, divácka a spotrebiteľská anketa (prieskum verej-

nej mienky).  
 41 - Nakladateľská a vydavateľská činnosť s výnimkou vydávania reklamných a propagačných materiálov, výchovná, vzdelávacia a zábavná činnosť, súťaže, organizácia súťaží a hier v oblasti motorizmu, dopravných prostriedkov, organizácia spotrebiteľských súťaží, vyhlasovanie súťaží a vyhlasovanie ich výsledkov, organizácia spotrebiteľských súťaží reklamného charakteru zameralých najmä na podporu predaja, vyhlasovanie výsledkov súťaží reklamného charakteru zameralých najmä na podporu predaja, propagácia výhercov súťaže alebo ankety.

(540)



- (732) **Ehrlich Petr**, Sochařská 13, 170 00 Praha 7, CZ;  
 (740) Mešková Viera, Ing., Bratislava, SK;

- (210) 1522-99  
 (220) 17.06.1999  
 7 (511) 9, 16, 41, 42  
 (511) 9 - Hardvér, výpočtová technika všetkých druhov, počítače, monitory, tlačiarne, komponenty k počítačom, tlačiarňam, počítačovým sieťam, ako sú základné dosky, grafické karty, klávesnice, pamäte, procesory a pod., softvér ako programové vybavenie počítačov vrátane súvisiacich kníh, manuálov a dokumentov.  
 16 - Papier, tlačoviny, časopisy, knihy, manuály, fotografie a dokumentácia k počítačovým programom, kancelársky papierový tovar a písacie potreby, spotrebný materiál k výpočtovej technike - tonery, valce, papier, pásy do tlačiarní, štítky a pod., inštruktážne a učebné potreby a pomôcky k počítačom.  
 41 - Lektorská a publikačná činnosť v odbore hardvéru a softvéru.  
 42 - Návrhy hardvéru, poskytovanie, tvorba a úprava softvéru, poradenská a projektová činnosť v oblasti softvéru, aplikácia, inštalácia a spustenie počítačových programov, štúdie, poradenstvo v oblasti počítačového programovania a hardvéru.  
 (540) **ODYSEA 2001**  
 (732) **A. S. E. I., s. r. o.**, U Rajské zahrady 3, 130 00 Praha 3, CZ;  
 (740) Juran Svetozár, JUDr., Bratislava, SK;

(210) 1523-99

(220) 17.06.1999

7 (511) 9, 16, 41, 42

(511) 9 - Hardvér, výpočtová technika všetkých druhov, počítače, monitory, tlačiarne, komponenty k počítačom, tlačiarňam, počítačovým sieťam, ako sú základné dosky, grafické karty, klávesnice, pamäte, procesory a pod., softvér ako programové vybavenie počítačov vrátane súvisiacich kníh, manuálov a dokumentov.

16 - Papier, tlačoviny, časopisy, knihy, manuály, fotografie a dokumentácia k počítačovým programom, kancelársky papierový tovar a písacie potreby, spotrebný materiál k výpočtovej technike - tonery, valce, papier, pásy do tlačiarní, štítky a pod., inštruktážne a učebné potreby a pomôcky k počítačom.

41 - Lektorská a publikačná činnosť v odbore hardvér a softvér.

42 - Návrhy hardvéru, poskytovanie, tvorba a úprava softvéru, poradenská a projektová činnosť v oblasti softvéru, aplikácia, inštalácia a spustenie počítačových programov, štúdie, poradenstvo v oblasti počítačového programovania a hardvéru.

(540)



(732) **A. S. E. I., s. r. o.**, U Rajské zahrady 3, 130 00 Praha 3, CZ;

(740) Juran Svetozár, JUDr., Bratislava, SK;

(210) 1524-99

(220) 17.06.1999

7 (511) 9, 16, 41, 42

(511) 9 - Hardvér, výpočtová technika všetkých druhov, počítače, monitory, tlačiarne, komponenty k počítačom, tlačiarňam, počítačovým sieťam, ako sú základné dosky, grafické karty, klávesnice, pamäte, procesory a pod., softvér ako programové vybavenie počítačov vrátane súvisiacich kníh, manuálov a dokumentov.

16 - Papier, tlačoviny, časopisy, knihy, manuály, fotografie a dokumentácia k počítačovým programom, kancelársky papierový tovar a písacie potreby, spotrebný materiál k výpočtovej technike - tonery, valce, papier, pásy do tlačiarní, štítky a pod., inštruktážne a učebné potreby a pomôcky k počítačom.

41 - Lektorská a publikačná činnosť v odbore hardvér a softvér.

42 - Návrhy hardvéru, poskytovanie, tvorba a úprava softvéru, poradenská a projektová činnosť v oblasti softvéru, aplikácia, inštalácia a spustenie počítačových programov, štúdie, poradenstvo v oblasti počítačového programovania a hardvéru.

(540)



(732) **A. S. E. I., s. r. o.**, U Rajské zahrady 3, 130 00 Praha 3, CZ;

(740) Juran Svetozár, JUDr., Bratislava, SK;

(210) 1530-99

(220) 17.06.1999

7 (511) 30, 32, 33

(511) 30 - Kakao, káva, čaj, cukrovinky, korenie, múčne potraviny, cukor, chlieb, melasový sirup, ryža, zmrzliny.

32 - Nealkoholické výtlačky z ovocia, pivo, sirupy na výrobu nápojov, nápoje - minerálne vody, nealkoholické nápoje, nealkoholické koktaily.

33 - Alkoholické koktaily, medovina, liehové esencie, alkoholické nápoje s výnimkou piva.

(540)

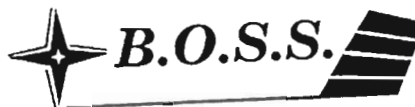

(732) **B. O. S. S., v. o. s.**, Kapitulská 8, 974 01 Banská Bystrica, SK;

(740) Beleščák Ladislav, Ing., Piešťany, SK;

(210) 1614-99

(220) 28.06.1999

7 (511) 35, 37, 40

(511) 35 - Sprostredkovanie nákupu a predaja hneuteľných vecí.

37 - Stavby, opravy a rekonštrukcie budov.

40 - Spracovanie a úprava stavebného materiálu, dreva, kovov.

(540) **RU-MAN**

(732) **Rumančík Rudolf**, Školská 14/178, 92242 Madunice, SK;

(740) Rott, Růžička & Guttman, v. o. s., Bratislava, SK;

- (210) 1618-99  
 (220) 28.06.1999  
 7 (511) 29, 30, 32  
 (511) 29 - Sušené a zavarené ovocie, rôsoly, džemy, kompóty, mliečne výrobky.  
 30 - Káva, čaj, kakao, kávové náhradky, nápoje a výrobky na báze kakaa s výnimkou cukrovínok a zmrzlín; korenie, horčica, ocot.  
 32 - Nealkoholické nápoje sytené i nesýtené.  
 (540)

**ČOKY**

- (732) **EMCO, spol. s r. o.**, Žirovnická 2389, 106 00 Praha 10, CZ;  
 (740) Litváková Edita, Ing., Ivanka pri Dunaji, SK;

- (210) 1799-99  
 (220) 19.07.1999  
 7 (511) 19, 37, 42  
 (511) 19 - Asfalt, asfaltové nátery, asfaltové výrobky pre stavebníctvo, azbestocement, nekovové konštrukcie na bazény, betón, materiál na výrobu betónu, dvere, okná a rámy s výnimkou kovových, bridlica, základné konštrukcie na budovy s výnimkou kovových, cement, spojovacie materiály na cestné opravy, materiály na stavbu a pokrytie ciest, cestné značenia, debnenie s výnimkou kovového, decht, dlažba, dlážka a dlaždice s výnimkou kovových, stavebné drevo, inžerné stĺpy s výnimkou kovových, kameň, kamenárske výrobky, kameniny pre stavebníctvo, stavebné konštrukcie s výnimkou kovových, konštrukčné materiály s výnimkou kovových, lepenka na stavebné účely, lešenia s výnimkou kovových, malta, mramor, náterové hmoty, omietky pre stavebníctvo, nosníky s výnimkou kovových, rúry, potrubia, odbočky, spojky a prípojky na potrubia s výnimkou kovových, okenice, okná, stavebné sklo, nekovové stavebné panely, stavebný papier, parkety, podvaly s výnimkou kovových, preglejka, sadra, schodiská s výnimkou kovových, prenosné stavby s výnimkou kovových, stavebné krytiny s výnimkou kovových, stĺpy, šamot, škridly, tehly, troška, trstina na stavebné účely, vápno, vonkajšie plášte budov s výnimkou kovových, žalúzie, bazény - stavby s výnimkou kovových, drevo opracované, drevo spracované, drevo pílené, piesok s výnimkou lejárkeho, mozaiky pre stavebníctvo, stavebné, nekovové obkladačky, nekovové obklady, obloženia obsiahnuté tr. 19.  
 37 - Vykonávanie občianskych, bytových a priemyselných stavieb, asfaltovanie, realizácia cestných povrchov, demolácia budov, dozor nad stavbami, stavebné informácie, izolovanie proti vlhkosti, izolovanie stavieb, murovanie, klampiarstvo a inštalánerstvo, maľovanie a natieranie, montovanie lešení, murárstvo, budovanie prístavných hrádzí, prístavov, protihrdzová úprava, výstavba skladov, štukovanie, sadrovanie, tapetovanie, utesňovanie budov a stavieb, vŕtanie, vŕtanie studní, sprostredkovanie uvedených služieb.

42 - Architektonické poradenstvo, inžinierska činnosť v stavebníctve, stavebné expertízy, odborné poradenstvo v oblasti stavebníctva, interiérová výzdoba, skúšky stavebných materiálov, projektovanie stavieb, zostavovanie stavebných výkresov, služby v oblasti záhradnej architektúry, zememeračstvo.

- (540) **JAVOR**  
 (732) **Javor Ivan, Ing.**, Západný rad č. 3, 831 04 Bratislava, SK;  
 (740) Litváková Edita, Ing., Ivanka pri Dunaji, SK;

- (210) 1848-99  
 (220) 23.07.1999  
 7 (511) 3, 7, 9, 11, 12, 16, 20  
 (511) 3 - Bieliace a iné prípravky na pranie a čistenie bielizne; prípravky na čistenie, najmä na čistenie diskových jednotiek počítačov, leštenie, odmasťovanie a brúsenie; mydlá; voňavkárské výrobky, éterické oleje, kozmetické prípravky, vlasové vodičky; prípravky na čistenie zubov.  
 7 - Vysávače (s možnosťou naprogramovania operácie).  
 9 - Prístroje a nástroje vedecké, navigačné, zememeračské, elektrické, fotografické, kinematografické, optické, signalizačné, kontrolné, záchranné, vzdelávacie, prístroje a nástroje na meranie a váženie; prístroje na nahrávanie, prenos a reprodukciu zvuku alebo obrazu; magnetické nosiče údajov, záznamové disky; predajné automaty a mechanizmy prístrojov uvádzaných do činnosti vodením mince; registračné pokladnice, počítačové stroje, zariadenia na spracovanie údajov a počítače, príslušenstvo počítačov, najmä diskety; hasiace prístroje.  
 11 - Osvetľovacie zariadenia.  
 12 - Kancelárske vozíky na prepravu pošty.  
 16 - Papier a rozvlákňovače mikrofilmov, lepenka a výrobky z týchto materiálov, ktoré nie sú zahrnuté v iných triedach; tlačoviny; knihárske výrobky; fotografie; papiernický tovar a písacie potreby; lepidlá na papier a na použitie v domácnosti; potreby pre umelcov patriace do triedy 16; maliarske štetce; písacie stroje a kancelárske potreby okrem nábytku; vzdelávacie a učebné potreby okrem prístrojov; obalové materiály z plastických hmôt, ktoré nie sú zahrnuté v iných triedach; hracie karty; typografické písmo; tlačiarenské štočky a stereotypy.  
 20 - Nábytok, najmä police, skrine, truhlice, zásuvky, zrkadlá, rámy na obrazy; výrobky (nezahrnuté do iných tried) z dreva, korku, trstiny, prútia, rohoviny, kostí, slonovinovej kosti, veľrybích kostíc, mušlí, korytnačiny, jantáru, perlete, sépio-litu a náhradiek týchto materiálov a z plastov.

(540)

**Fellowes**



(732) **Fellowes Manufacturing Company**, spoločnosť zriadená podľa zákonov štátu Illinois, 1789 Norwood Avenue, Itasco, Illinois 60143-1095, US;

(740) Bušová Eva, JUDr., Bratislava, SK;

(210) 1857-99

(220) 23.07.1999

7 (511) 16, 35, 39, 41, 42

(511) 16 - Tlačoviny všetkých druhov, periodická a neperiodická tlač, najmä časopisy, noviny, knihy, prospekty, plagáty, fotografie, pohľadnice, korešpondenčné lístky, listový papier, kalendáre; knižárske výrobky; propagačné materiály a predmety z papiera a plastických hmôt patriace do triedy 16, najmä brožúry, letáky, obtačky, pexesá; obalový materiál z papiera a plastických hmôt patriaci do triedy 16; tlačiarne typy a štočky; ozdobné predmety z papiera patriace do triedy 16.

35 - Reklamná, inzertná a propagačná činnosť; informačné kancelárie komerčné; informačné služby v oblasti propagácie, inzercie a marketingu; obchodné a podnikateľské informácie; usporadúvanie reklamných a obchodných výstav a predvádzacích akcií tovarov a služieb; distribúcia tovarov na reklamné účely; obchodné služby v danom odbore; vydávanie reklamných materiálov; roz- množovacie služby; sprostredkovanie v uvedených odboroch.

39 - Distribučná činnosť v odbore zábavných, odborných a vzdelávacích tlačovín, publikácií, správ a informácií vrátane ich expedície.

41 - Nakladateľská, vydateľská činnosť v odbore zábavných, odborných, spravodajských a vzdelávacích tlačovín, publikácií, správ a informácií, zvukových a audiovizuálnych nosičov; obstará- vateľská a sprostredkovateľská činnosť v tomto odbore; produkčná a agentúrna činnosť v oblasti zá- bavy, výchovy a kultúry; usporadúvanie zá- bavných súťaží, záujmových klubov a spoločenských akcií; usporadúvanie módnych prehliadok.

42 - Polygrafické služby všetkých druhov, najmä polygrafické tlačiarne služby a polygrafické roz- množovacie služby; odborné, sprostredkovateľ- ské a poradenské služby v odbore polygrafie.

(540) **TWIST**

(732) **EUROPRESS, k. s.**, Viktora Huga 6, 150 00 Praha 5, CZ;

(740) Hojčuš Peter, Ing., Bratislava, SK;

(210) 1858-99

(220) 23.07.1999

7 (511) 16, 35, 39, 41, 42

(511) 16 - Tlačoviny všetkých druhov, periodická a neperiodická tlač, najmä časopisy, noviny, knihy, prospekty, plagáty, fotografie, pohľadnice, korešpondenčné lístky, listový papier, kalendáre; knižárske výrobky; propagačné materiály a predmety z papiera a plastických hmôt patriace do triedy 16, najmä brožúry, letáky, obtačky, pexesá; obalový materiál z papiera a plastických hmôt patriaci do triedy 16; tlačiarne typy a štočky; ozdobné predmety z papiera patriace do triedy 16.

35 - Reklamná, inzertná a propagačná činnosť; informačné kancelárie komerčné; informačné služ- by v oblasti propagácie, inzercie a marketingu; obchodné a podnikateľské informácie; usporadú- vanie reklamných a obchodných výstav a predvá- dzacích akcií tovarov a služieb; distribúcia tova- rov na reklamné účely; obchodné služby v danom odbore; vydávanie reklamných materiálov; roz- množovacie služby; sprostredkovanie v uvede- ných odboroch.

39 - Distribučná činnosť v odbore zábavných, od- borných a vzdelávacích tlačovín, publikácií, správ a informácií vrátane ich expedície.

41 - Nakladateľská, vydateľská činnosť v odbo- re zábavných, odborných, spravodajských a vzde- lávacích tlačovín, publikácií, správ a informácií, zvukových a audiovizuálnych nosičov; obstaráva- teľská a sprostredkovateľská činnosť v tomto od- bore; produkčná a agentúrna činnosť v oblasti zá- bavy, výchovy a kultúry; usporadúvanie zá- bavných súťaží, záujmových klubov a spoločenských akcií; usporadúvanie módnych prehliadok.

42 - Polygrafické služby všetkých druhov, najmä polygrafické tlačiarne služby a polygrafické roz- množovacie služby; odborné, sprostredkovateľ- ské a poradenské služby v odbore polygrafie.

(540)



(591) červená, biela, čierna

(732) **EUROPRESS, k. s.**, Viktora Huga 6, 150 00 Praha 5, CZ;

(740) Hojčuš Peter, Ing., Bratislava, SK;

(210) 1859-99

(220) 23.07.1999

7 (511) 16, 35, 39, 41, 42

(511) 16 - Tlačoviny všetkých druhov, periodická a ne- periodická tlač, najmä časopisy, noviny, knihy, prospekty, plagáty, fotografie, pohľadnice, koreš- pondenčné lístky, listový papier, kalendáre; kni- žárske výrobky; propagačné materiály a predme- ty z papiera a plastických hmôt patriace do triedy 16, najmä brožúry, letáky, obtačky, pexesá; oba- lový materiál z papiera a plastických hmôt patriaci do triedy 16; tlačiarne typy a štočky; ozdobné predmety z papiera patriace do triedy 16.

35 - Reklamná, inzertná a propagačná činnosť; in- formačné kancelárie komerčné; informačné služ- by v oblasti propagácie, inzercie a marketingu; obchodné a podnikateľské informácie; usporadú-

vane reklamných a obchodných výstav a predvádzacích akcií tovarov a služieb; distribúcia tovarov na reklamné účely; obchodné služby v danom odbore; vydávanie reklamných materiálov; rozmnožovacie služby; sprostredkovanie v uvedených odboroch.

39 - Distribučná činnosť v odbore zábavných, odborných a vzdelávacích tlačovín, publikácií, správ a informácií vrátane ich expedície.

41 - Nakladateľská, vydavateľská činnosť v odbore zábavných, odborných, spravodajských a vzdelávacích tlačovín, publikácií, správ a informácií, zvukových a audiovizuálnych nosičov; obstarávateľská a sprostredkovateľská činnosť v tomto odbore; produkčná a agentúrna činnosť v oblasti zábavy, výchovy a kultúry; usporadúvanie zábavných súťaží, záujmových klubov a spoločenských akcií; usporadúvanie módnych prehliadok.

42 - Polygrafické služby všetkých druhov, najmä polygrafické tlačiarne služby a polygrafické rozmnožovacie služby; odborné, sprostredkovateľské a poradenské služby v odbore polygrafie.

(540)

(591) červená, biela, čierna

(732) **EUROPRESS, k. s.**, Viktora Huga 6, 150 00 Praha 5, CZ;

(740) Hojčuš Peter, Ing., Bratislava, SK;

(210) 1860-99

(220) 23.07.1999

7 (511) 16, 35, 39, 41, 42

(511) 16 - Tlačoviny všetkých druhov, periodická a neperiodická tlač, najmä časopisy, noviny, knihy, prospekty, plagáty, fotografie, pohľadnice, korešpondenčné lístky, listový papier, kalendáre; knižárske výrobky; propagačné materiály a predmety z papiera a plastických hmôt patriace do triedy 16, najmä brožúry, letáky, oblačky, pexesá; obalový materiál z papiera a plastických hmôt patriaci do triedy 16; tlačiarne typy a štočky; ozdobné predmety z papiera patriace do triedy 16.

35 - Reklamná, inzertná a propagačná činnosť; informačné kancelárie komerčné; informačné služby v oblasti propagácie, inzercie a marketingu; obchodné a podnikateľské informácie; usporadúvanie reklamných a obchodných výstav a predvádzacích akcií tovarov a služieb; distribúcia tova-

rov na reklamné účely; obchodné služby v danom odbore; vydávanie reklamných materiálov; rozmnožovacie služby; sprostredkovanie v uvedených odboroch.

39 - Distribučná činnosť v odbore zábavných, odborných a vzdelávacích tlačovín, publikácií, správ a informácií vrátane ich expedície.

41 - Nakladateľská, vydavateľská činnosť v odbore zábavných, odborných, spravodajských a vzdelávacích tlačovín, publikácií, správ a informácií, zvukových a audiovizuálnych nosičov; obstarávateľská a sprostredkovateľská činnosť v tomto odbore; produkčná a agentúrna činnosť v oblasti zábavy, výchovy a kultúry; usporadúvanie zábavných súťaží, záujmových klubov a spoločenských akcií; usporadúvanie módnych prehliadok.

42 - Polygrafické služby všetkých druhov, najmä polygrafické tlačiarne služby a polygrafické rozmnožovacie služby; odborné, sprostredkovateľské a poradenské služby v odbore polygrafie.

(540)

(591) biela, červená, sivá

(732) **EUROPRESS, k. s.**, Viktora Huga 6, 150 00 Praha 5, CZ;

(740) Hojčuš Peter, Ing., Bratislava, SK;

(210) 1861-99

(220) 23.07.1999

7 (511) 16, 35, 39, 41, 42

(511) 16 - Tlačoviny všetkých druhov, periodická a neperiodická tlač, najmä časopisy, noviny, knihy, prospekty, plagáty, fotografie, pohľadnice, korešpondenčné lístky, listový papier, kalendáre; knižárske výrobky; propagačné materiály a predmety z papiera a plastických hmôt patriace do triedy 16, najmä brožúry, letáky, oblačky, pexesá; obalový materiál z papiera a plastických hmôt patriaci do triedy 16; tlačiarne typy a štočky; ozdobné predmety z papiera patriace do triedy 16.

35 - Reklamná, inzertná a propagačná činnosť; informačné kancelárie komerčné; informačné služby v oblasti propagácie, inzercie a marketingu; obchodné a podnikateľské informácie; usporadúvanie reklamných a obchodných výstav a predvádzacích akcií tovarov a služieb; distribúcia tovarov na reklamné účely; obchodné služby v danom odbore; vydávanie reklamných materiálov; rozmnožovacie služby; sprostredkovanie v uvedených odboroch.

39 - Distribučná činnosť v odbore zábavných, odborných a vzdelávacích tlačovín, publikácií, správ a informácií vrátane ich expedície.

41 - Nakladateľská, vydavateľská činnosť v odbore zábavných, odborných, spravodajských a vzdelávacích tlačovín, publikácií, správ a informácií, zvukových a audiovizuálnych nosičov; obstarávateľská a sprostredkovateľská činnosť v tomto odbore; produkčná a agentúrna činnosť v oblasti zá-

bavy, výchovy a kultúry; usporadúvanie zábavných súťaží, záujmových klubov a spoločenských akcií; usporadúvanie módnych prehliadok.

42 - Polygrafické služby všetkých druhov, najmä polygrafické tlačiarne služby a polygrafické rozmnožovacie služby; odborné, sprostredkovateľské a poradenské služby v odbore polygrafie.

(540)



(591) biela, červená, sivá

(732) **EUROPRESS, k. s.**, Viktora Huga 6, 150 00 Praha 5, CZ;

(740) Hojčuš Peter, Ing., Bratislava, SK;

(210) 1893-99

(220) 28.07.1999

7 (511) 5, 30

(511) 5 - Bylinkové a vitaminizované čaje.

30 - Čaj a čaju podobné výrobky (ovocné čaje), tiež instantné, aromatizované a mineralizované.

(540)

## „ Čajová Konvička “

(732) **R. SEELIG & HILLE**, Kevelaerer Strasse 21-23, 405 49 Düsseldorf, DE;

(740) Knopp Juraj, Ing., CSc., Bratislava, SK;

(210) 1930-99

(220) 03.08.1999

7 (511) 3, 5, 16

(511) 3 - Čistiaca vodička, oleje na kozmetické účely, pasty, prášky, umývacie prípravky všetkých druhov, mydlá všetkých druhov a všetkých tvarov, mydlové náhradky, mydlové zmesi, šampóny tekuté alebo v prášku, voňavkárske tovar, ako aj základné látky prírodné alebo syntetické do kvetinových parfumov, vonné oleje, čistiace oleje, éterické oleje, éterické výťažky, éterické esencie, kozmetické prípravky všetkých druhov (napr. do kúpeľov, na pestovanie pokožky, na opaľovanie, krémy, mlieka, masky, esencie, prísady do kúpeľov, pomády, pasty, púdre, farbivá), vlasové vody (lotiony), toniká na vlasy, kondicionéry a zjemňujúce balzamy na vlasy, prípravky na regeneráciu a rast vlasov, prípravky na pestovanie vlasov, laky, gély a peny na vlasy, prípravky na odstraňovanie lupín na kozmetické účely, toaletné farbivá vôbec (na vlasy, fúzy, pre kozmetiku), ústne vody, zubné pasty, pilulky a prípravky na ošetrovanie, čistenie a dezinfekciu úst (nie medicínálne), rastliny a rastlinné výťažky na kozmetické účely (napr. mäta, mäťová silica), alkohol mydlársky, alkoholy na odmaskovanie, na odličovanie, amoniak ako prípravok na iné ako priemyselné účely, avivážne prípravky na účely domácke (pranie), činidlá na oživenie farieb na účely domácke (na bielenie, pranie), pracie, umývacie a čistiace prípravky, umývacie a čistiace prípravky na sklá a okná, kva-

paliny na odstraňovanie námrazy z vozidiel, kva-paliny do ostrekovačov skiel vozidiel, čistiace prípravky na tapety, prípravky leštiace, depilačné prípravky, dezinfekčné mydlo, detergenty (čistiace prípravky) na použitie inde ako pri priemyselných procesoch, prípravky na čistenie a leštenie dreva, kože, kovu a nábytku, prípravky pre údržbu a konzerváciu kože, prípravky na odstraňovanie škvŕn, kolínska voda, kozmetická vata, kozmetické prípravky pre zvieratá, prípravky na odstraňovanie farieb, náterov alebo lakovaných povlakov okrem prípravkov na priemyselné účely, odlakovače na nechty, dekapačné látky na kov, prípravky na leštenie nábytku a podláh, škrob, maz, namáčacie prípravky na bielizeň, prípravky na leštenie nechtov, neutralizačné prípravky na trvalú onduláciu, odličovacie prípravky, odmasťovacie prípravky na použitie inde ako pri priemyselných procesoch, prípravky na umývanie riadu, prípravky na odstraňovanie hrdze a korózie, prípravky na rozpustenie tukov, tampóny (alebo tkaniny) napustené odličovadlom, terpentín, tukové prípravky pre kozmetiku, prípravky na osvieženie vzhľadu a konzerváciu nábytku, karosérií, palubných dosiek a plastov, prípravky na báze vosku na čistenie a leštenie, piesok jemný na čistenie, politúry na nábytok, pracie láhly, prípravky na konzerváciu vlasov, prípravky na odstraňovanie nečistôt a kameňa zo záchodových mís a umývadiel, prípravky čistiace na pokožku, prípravky na nanášanie na pokožku na uľahčenie holenia, peny na holenie, prípravky na obnovu odevov, prípravky na odstraňovanie rýh a škrabancov z nábytku, prípravky na renováciu tkanín, prípravky na stužovanie bielizne, prípravky škrobové na pranie alebo na bielenie, pudrenky (kozmetika), vrecúška vonné na parfumovanie bielizne, sóda bieliaca, prípravky proti statickej elektrine a prachu na iné ako priemyselné účely, vata kozmetická, vložky mydlové, prípravky na odstraňovanie škvŕn, vonné vody a vrecúška, voňavka izbová, vosk na podlahy, vosk na bielizeň, prípravky proti slnečnému žiareniu a na opaľovanie, výťažky z kvetov (voňavkárstvo), hygienické prípravky na osobnú hygienu, zdravotné mydlá s terapeutickým účinkom, zdravotné šampóny s terapeutickým účinkom, zdravotné zubné pasty s terapeutickým účinkom.

5 - Prípravky lekárske, veterinárne a hygienické, chemicko-farmaceutické prípravky všetkých druhov, preventívne preparáty na humánne a veterinárne použitie, drogy farmaceutické, prírodné liečivé prípravky a potraviny na osobitné výživové účely s liečivými účinkami, kôra, korene, kvety a okvetné lístky medicínálne, odvary (farm.), medicínálne a bylinné oleje, výťažky a šťavy, elixíry (lieky), masti lekárske, medicínálne emulzie, medicínálne tinktúry, éterické roztoky (farm.), liečivé kapsuly a kvapky, nosové substancie, hojivé náplasti, polyopoterapeutické prípravky na odsunutie prejavov staroby, prípravky na tvorbu krvi (farm.), prípravky z pramenitých vôd (zo žriedlových vôd) (farm.), prípravky zo žriedlových vôd pre farmáciu, prípravky na kúpanie (farm.), kúpeľné liečebné prípravky, liečebné prí-

pravky do kúpeľov, kúpele z prírodných minerálnych vôd, medicínálne minerálne bahno a rašelinový výluh do kúpeľov, liečebné prísady do kúpeľov, medicínálne minerálne vody upravené na liečebné účely, medicínálne soli, minerálne soli na liečebné účely, diabetické prípravky na liečivé účely, posilňujúce potraviny a extrakty s liečebným účinkom pre deti a chorých, posilňujúca soľ na žalúdok alebo na nervy, povzbudzujúce prípravky (farm.), prípravky podporujúce trávenie (farm.), potraviny na osobitné výživové účely s liečivými účinkami, terapeutické výťažky bohaté na rastlinné bielkoviny na výživu detí a chorých, farmaceutické potraviny a farmaceutické potraviny na osobitné výživové účely, dietetické potraviny s terapeutickými účinkami, dietetické potraviny na osobitné výživové účely s terapeutickými účinkami, nápoje a iné výrobky na liečebné účely, biologické potraviny pre deti, chorých a rekonvalescentov ovplyvňujúce fyziologické funkcie, posilňujúce potraviny pre deti, chorých a rekonvalescentov ovplyvňujúce fyziologické funkcie, liečebná výživa a špeciálne potraviny s terapeutickým účinkom pre chorých a rekonvalescentov, prípravky výživné obsahujúce enzýmy alebo biochemické katalyzátory pre deti a chorých, výživa pre deti s terapeutickým posilňujúcim účinkom, potraviny pre deti s terapeutickým diétnym účinkom, dojčenská výživa, potraviny pre batoľatá, biologické prípravky na lekárske účely, pastilky farmaceutické (tiež minerálne), bonbóny, oplátky a karamelky na medicínálne účely, liečivé byliny, medicínálne čaje, medicínálne alkoholy, medicínálne vína, medicínálne sirupy, žuvačka liečivá, vitamínové prípravky, balzamy vrátane balzamov na spáleniny, balzamové vody, čuchacie soli, farbivá a tinktúry medicínálne, dezinfekčné prípravky (lekárske alebo veterinárne), krmné prísady liečivé, hygienické prípravky pre lekárstvo, kozmetické prípravky na účely liečebné, drogistické a kozmetické prípravky pre zdravie a hygienu človeka s liečivým účinkom, medicínálne prípravky na ošetrovanie a dezinfekciu úst, medicínálne pomády, dezodoranty iné ako na osobnú hygienu, prášok na pokožku (farm.), prípravky proti lupinám (farm.), prípravky proti mozoľom, prípravky proti omrzlinám (farm.), vtieracie posilňujúce tekuté prípravky pre športovcov s terapeutickým účinkom, prípravky na zmiernenie bolesti, pracie, umývacie a čistiace prípravky na účely liečebné, chemické prípravky a prírodné extrakty proti hmyzu a parazitom, fungicídy, insekticídy a herbicídy, dezodoračné prípravky, detský zásyp, prípravky na hubenie ploštíc, švábov, roztočov a moľov, kľíčky obilné (dietetické), mandľové mlieko (farm.), veterinárne umývacie prípravky, mentol, obrúsky z buničitej vaty na účely hygienické, prípravky odpudzujúce hmyz na osobnú potrebu, prípravky na čistenie vzduchu, púder na pokožku (farm.), prípravky proti slnečnému úpalu (farm.). 16 - Tlačoviny (tiež reklamné a propagačné), časopisy vôbec, knihy všetkých druhov, brožúry, obaly na fľaše z vlnitej lepenky, papier na balenie fliaš, lekárske receptáre, lepenkové škatule, lepenkový razený tovar, inzertné listy, obrázky, obrazy všet-

kých druhov, reklamné tlačivá, reklamné tlačoviny a papier, baliaci papier všetkých druhov, papier reklamný, papiere obchodné, blany z plastickej hmoty na obalovanie, etikety z rôznych hmôt, fotografie a pozitívy z fotografií, grafická reprodukcia, kontrolné známky tlačené, papierové obaly, pečiatky, povlaky na balenie a obaly z plastov.

(540) **I TO ČO OKO NEZISTÍ  
GARLEY SVIŽNE VYČISTÍ**

(732) **Drozen Zdeněk, PhDr. - DOZ**, Košická 6, 821 09 Bratislava, SK;

(210) 1931-99

(220) 03.08.1999

7 (511) 3, 5, 16

(511) 3 - Čistiaca vodička, oleje na kozmetické účely, pasty, prášky, umývacie prípravky všetkých druhov, mydlá všetkých druhov a všetkých tvarov, mydlové náhradky, mydlové zmesi, šampóny tekuté alebo v prášku, voňavkársky tovar, ako aj základné látky prírodné alebo syntetické do kvetinových parfumov, vonné oleje, čistiace oleje, éterické oleje, éterické výťažky, éterické esencie, kozmetické prípravky všetkých druhov (napr. do kúpeľov, na pestovanie pokožky, na opaľovanie, krémy, mlieka, masky, esencie, prísady do kúpeľov, pomády, pasty, púdre, farbivá), vlasové vody (lotiony), toniká na vlasy, kondicionéry a zjemňujúce balzamy na vlasy, prípravky na regeneráciu a rast vlasov, prípravky na pestovanie vlasov, laky, gély a peny na vlasy, prípravky na odstraňovanie lupín na kozmetické účely, toaletné farbivá vôbec (na vlasy, fúzy, pre kozmetiku), ústne vody, zubné pasty, pilulky a prípravky na ošetrovanie, čistenie a dezinfekciu úst (nie medicínálne), rastliny a rastlinné výťažky na kozmetické účely (napr. mäta, mäťová silica), alkohol mydlársky, alkoholy na odmaskovanie, na odličovanie, amoniak ako prípravok na iné ako priemyselné účely, avivážne prípravky na účely domácke (pranie), činiidlá na oživenie farieb na účely domácke (na bielenie, pranie), pracie, umývacie a čistiace prípravky, umývacie a čistiace prípravky na sklá a okná, kvapaliny na odstraňovanie námrazy z vozidiel, kvapaliny do ostrekovačov skiel vozidiel, čistiace prípravky na tapety, prípravky leštiace, depilačné prípravky, dezinfekčné mydlo, detergenty (čistiace prípravky) na použitie inde ako pri priemyselných procesoch, prípravky na čistenie a leštenie dreva, kože, kovu a nábytku, prípravky pre údržbu a konzerváciu kože, prípravky na odstraňovanie škvŕn, kolínska voda, kozmetická vata, kozmetické prípravky pre zvieratá, prípravky na odstraňovanie farieb, náterov alebo lakovaných povlakov okrem prípravkov na priemyselné účely, odlakovače na nechty, dekapacie látky na kov, prípravky na leštenie nábytku a podláh, škrob, maz, namáčacie prípravky na bielizeň, prípravky na leštenie nechtov, neutralizačné prípravky na trvalú onduláciu, odličovacie prípravky, odmasťovacie prípravky na použitie inde ako pri priemyselných procesoch, prípravky na umývanie riadu, prípravky na odstraňovanie hrdze a korózie, prí-

pravky na rozpustenie tukov, tampóny (alebo tkaniny) napustené odličovadlom, terpentín, tukové prípravky pre kozmetiku, prípravky na osvieženie vzhľadu a konzerváciu nábytku, karosérií, palubných dosiek a plastov, prípravky na báze vosku na čistenie a leštenie, piesok jemný na čistenie, poltúry na nábytok, pracie láhy, prípravky na konzerváciu vlasov, prípravky na odstraňovanie nečistôt a kameňa zo záchodových mís a umývadiel, prípravky čistiace na pokožku, prípravky na nanášanie na pokožku na uľahčenie holenia, peny na holenie, prípravky na obnovu odevov, prípravky na odstraňovanie rýh a škrabancov z nábytku, prípravky na renováciu tkanín, prípravky na stužovanie bielizne, prípravky škrobové na pranie alebo na bielenie, pudrenky (kozmetika), vrecúška vonné na parfumovanie bielizne, sóda bieliaca, prípravky proti statickej elektrine a prachu na iné ako priemyselné účely, vata kozmetická, vložky mydlové, prípravky na odstraňovanie škvŕn, vonné vody a vrecúška, voňavka izbová, vosk na podlahy, vosk na bielizeň, prípravky proti slnečnému žiareniu a na opaľovanie, výťažky z kvetov (voňavkárstvo), hygienické prípravky na osobnú hygienu, zdravotné mydlá s terapeutickým účinkom, zdravotné šampóny s terapeutickým účinkom, zdravotné zubné pasty s terapeutickým účinkom.

5 - Prípravky lekárske, veterinárne a hygienické, chemicko-farmaceutické prípravky všetkých druhov, preventívne preparáty na humánne a veterinárne použitie, drogy farmaceutické, prírodné liečivé prípravky a potraviny na osobitné výživové účely s liečivými účinkami, kôra, korene, kvety a okvetné lístky medicínálne, odvary (farm.), medicínálne a bylinné oleje, výťažky a šťavy, elixíry (lieky), masti lekárske, medicínálne emulzie, medicínálne tinktúry, éterické roztoky (farm.), liečivé kapsuly a kvapky, nosové substancie, hojivé náplasti, polyopoterapeutické prípravky na odsunutie prejavov staroby, prípravky na tvorbu krvi (farm.), prípravky z pramenitých vôd (zo žriedlových vôd) (farm.), prípravky zo žriedlových vôd pre farmáciu, prípravky na kúpanie (farm.), kúpeľné liečebné prípravky, liečebné prípravky do kúpeľov, kúpele z prírodných minerálnych vôd, medicínálne minerálne bahno a rašelinový výluh do kúpeľov, liečebné prísady do kúpeľov, medicínálne minerálne vody upravené na liečebné účely, medicínálne soli, minerálne soli na liečebné účely, diabetické prípravky na liečivé účely, posilňujúce potraviny a extrakty s liečebným účinkom pre deti a chorých, posilňujúca soľ na žalúdok alebo na nervy, povzbudzujúce prípravky (farm.), prípravky podporujúce trávenie (farm.), potraviny na osobitné výživové účely s liečivými účinkami, terapeutické výťažky bohaté na rastlinné bielkoviny na výživu detí a chorých, farmaceutické potraviny a farmaceutické potraviny na osobitné výživové účely, dietetické potraviny s terapeutickými účinkami, dietetické potraviny na osobitné výživové účely s terapeutickými účinkami, nápoje a iné výrobky na liečebné účely, biologické potraviny pre deti, chorých a rekonvalescentov ovplyvňujúce fyziologické funkcie, posil-

ňujúce potraviny pre deti, chorých a rekonvalescentov ovplyvňujúce fyziologické funkcie, liečebná výživa a špeciálne potraviny s terapeutickým účinkom pre chorých a rekonvalescentov, prípravky výživné obsahujúce enzýmy alebo biochemické katalyzátory pre deti a chorých, výživa pre deti s terapeutickým posilňujúcim účinkom, potraviny pre deti s terapeutickým diétnym účinkom, dojčenská výživa, potraviny pre batoľatá, biologické prípravky na lekárske účely, pastilky farmaceutické (tiež minerálne), bonbóny, oplátky a karamelky na medicínálne účely, liečivé byliny, medicínálne čaje, medicínálne alkoholy, medicínálne vína, medicínálne sirupy, žuvačka liečivá, vitamínové prípravky, balzamy vrátane balzamu na spáleniny, balzamové vody, čuchacie soli, farbivá a tinktúry medicínálne, dezinfekčné prípravky (lekárske alebo veterinárne), krmné prísady liečivé, hygienické prípravky pre lekárstvo, kozmetické prípravky na účely liečebné, drogistické a kozmetické prípravky pre zdravie a hygienu človeka s liečivým účinkom, medicínálne prípravky na ošetrovanie a dezinfekciu úst, medicínálne pomády, dezodoranty iné ako na osobnú hygienu, prášok na pokožku (farm.), prípravky proti lupinám (farm.), prípravky proti mozolom, prípravky proti omrzlinám (farm.), vtieracie posilňujúce tekuté prípravky pre športovcov s terapeutickým účinkom, prípravky na zmiernenie bolesti, pracie, umývacie a čistiace prípravky na účely liečebné, chemické prípravky a prírodné extrakty proti hmyzu a parazitom, fungicídy, insekticídy a herbicídy, dezodoračné prípravky, detský zázyp, prípravky na hubenie ploštic, švábov, roztočov a mol'ov, kľíčky obilné (dietetické), mandľové mlieko (farm.), veterinárne umývacie prípravky, mentol, obrúsky z buničitej vaty na účely hygienické, prípravky odpudzujúce hmyz na osobnú potrebu, prípravky na čistenie vzduchu, púder na pokožku (farm.), prípravky proti slnečnému úpalu (farm.).

16 - Tlačoviny (tiež reklamné a propagačné), časopisy vôbec, knihy všetkých druhov, brožúry, obaly na fľaše z vlnitej lepenky, papier na balenie fliaš, lekárske receptáre, lepenkové škatule, lepenkový razený tovar, inzertné listy, obrázky, obrazy všetkých druhov, reklamné tlačivá, reklamné tlačoviny a papier, baliaci papier všetkých druhov, papier reklamný, papiere obchodné, blany z plastickej hmoty na obalovanie, etikety z rôznych hmôt, fotografie a pozitívy z fotografií, grafická reprodukcia, kontrolné známky tlačené, papierové obaly, pečiatky, povlaky na balenie a obaly z plastov.

(540) **KTO PRE SNEŽIENKU I CEZ PLOT SKOČÍ, MÁ PRÁDLO JEMNÉ ŠŤA DETSKÉ OČI**

(732) **Drozen Zdeněk, PhDr. - DOZ**, Košická 6, 821 09 Bratislava, SK;

(210) 1932-99

(220) 03.08.1999

7 (511) 3, 5, 16

(511) 3 - Čistiaca vodička, oleje na kozmetické účely, pasty, prášky, umývacie prípravky všetkých druhov, mydlá všetkých druhov a všetkých tvarov, mydlové náhradky, mydlové zmesi, šampóny te-

kuté alebo v prášku, voňavkársky tovar, ako aj základné látky prírodné alebo syntetické do kvetinových parfumov, vonné oleje, čistiace oleje, éterické oleje, éterické výťažky, éterické esencie, kozmetické prípravky všetkých druhov (napr. do kúpeľov, na pestovanie pokožky, na opaľovanie, krémy, mlieka, masky, esencie, prísady do kúpeľov, pomády, pasty, púdre, farbivá), vlasové vody (lotiony), toniká na vlasy, kondicionéry a zjemňujúce balzamy na vlasy, prípravky na regeneráciu a rast vlasov, prípravky na pestovanie vlasov, laky, gély a peny na vlasy, prípravky na odstraňovanie lupín na kozmetické účely, toaletné farbivá vôbec (na vlasy, fúzy, pre kozmetiku), ústne vody, zubné pasty, pilulky a prípravky na ošetrovanie, čistenie a dezinfekciu úst (nie medicínálne), rastliny a rastlinné výťažky na kozmetické účely (napr. mäta, mäťová silica), alkohol mydlársky, alkoholy na odmaskovanie, na odličovanie, amoniak ako prípravok na iné ako priemyselné účely, avivážne prípravky na účely domácke (pranie), činidlá na oživenie farieb na účely domácke (na bielenie, pranie), pracie, umývacie a čistiace prípravky, umývacie a čistiace prípravky na sklá a okná, kvapaliny na odstraňovanie námrazy z vozidiel, kvapaliny do ostrekovačov skiel vozidiel, čistiace prípravky na tapety, prípravky leštiace, depilačné prípravky, dezinfekčné mydlo, detergenty (čistiace prípravky) na použitie inde ako pri priemyselných procesoch, prípravky na čistenie a leštenie dreva, kože, kovu a nábytku, prípravky pre údržbu a konzerváciu kože, prípravky na odstraňovanie škvŕn, kolínska voda, kozmetická vata, kozmetické prípravky pre zvieratá, prípravky na odstraňovanie farieb, náterov alebo lakovaných povlakov okrem prípravkov na priemyselné účely, odlakovače na nechty, dekapáčne látky na kov, prípravky na leštenie nábytku a podláh, škrob, maz, namáčacie prípravky na bielizeň, prípravky na leštenie nechtov, neutralizačné prípravky na trvalú onduláciu, odličovacie prípravky, odmasťovacie prípravky na použitie inde ako pri priemyselných procesoch, prípravky na umývanie riadu, prípravky na odstraňovanie hrdze a korózie, prípravky na rozpustenie tukov, tampóny (alebo tkaniny) napustené odličovadlom, terpentín, tukové prípravky pre kozmetiku, prípravky na osvieženie vzhľadu a konzerváciu nábytku, karosérií, palubných dosiek a plastov, prípravky na báze vosku na čistenie a leštenie, piesok jemný na čistenie, poltúry na nábytok, pracie láhy, prípravky na konzerváciu vlasov, prípravky na odstraňovanie nečistôt a kameňa zo záchodových mís a umývadiel, prípravky čistiace na pokožku, prípravky na nanášanie na pokožku na uľahčenie holenia, peny na holenie, prípravky na obnovu odevov, prípravky na odstraňovanie rýh a škrabancov z nábytku, prípravky na renováciu tkanín, prípravky na stužovanie bielizne, prípravky škrobové na pranie alebo na bielenie, pudrenky (kozmetika), vrecúška vonné na parfumovanie bielizne, sóda bieliaca, prípravky proti statickej elektrine a prachu na iné ako priemyselné účely, vata kozmetická, vložky mydlové, prípravky na odstraňovanie škvŕn, vonné vody a vrecúška, voňavka izbová, vosk na po-

dlahy, vosk na bielizeň, prípravky proti slnečnému žiareniu a na opaľovanie, výťažky z kvetov (voňavkárstvo), hygienické prípravky na osobnú hygienu, zdravotné mydlá s terapeutickým účinkom, zdravotné šampóny s terapeutickým účinkom, zdravotné zubné pasty s terapeutickým účinkom.

5 - Prípravky lekárnické, veterinárne a hygienické, chemicko-farmaceutické prípravky všetkých druhov, preventívne preparáty na humánne a veterinárne použitie, drogy farmaceutické, prírodné liečivé prípravky a potraviny na osobitné výživové účely s liečivými účinkami, kôra, korene, kvety a okvetné lístky medicínálne, odvary (farm.), medicínálne a bylenné oleje, výťažky a šťavy, elixíry (lieky), masti lekárnické, medicínálne emulzie, medicínálne tinktúry, éterické roztoky (farm.), liečivé kapsuly a kvapky, nosové substancie, hojivé náplasti, polyopoterapeutické prípravky na odsunutie prejavov staroby, prípravky na tvorbu krvi (farm.), prípravky z pramenitých vôd (zo žriedlových vôd) (farm.), prípravky zo žriedlových vôd pre farmáciu, prípravky na kúpanie (farm.), kúpeľné liečebné prípravky, liečebné prípravky do kúpeľov, kúpele z prírodných minerálnych vôd, medicínálne minerálne bahno a rašelinový výluh do kúpeľov, liečebné prísady do kúpeľov, medicínálne minerálne vody upravené na liečebné účely, medicínálne soli, minerálne soli na liečebné účely, diabetické prípravky na liečivé účely, posilňujúce potraviny a extrakty s liečebným účinkom pre deti a chorých, posilňujúca soľ na žalúdok alebo na nervy, povzbudzujúce prípravky (farm.), prípravky podporujúce trávenie (farm.), potraviny na osobitné výživové účely s liečivými účinkami, terapeutické výťažky bohaté na rastlinné bielkoviny na výživu detí a chorých, farmaceutické potraviny a farmaceutické potraviny na osobitné výživové účely, dietetické potraviny s terapeutickými účinkami, dietetické potraviny na osobitné výživové účely s terapeutickými účinkami, nápoje a iné výrobky na liečebné účely, biologické potraviny pre deti, chorých a rekonvalescentov ovplyvňujúce fyziologické funkcie, posilňujúce potraviny pre deti, chorých a rekonvalescentov ovplyvňujúce fyziologické funkcie, liečebná výživa a špeciálne potraviny s terapeutickým účinkom pre chorých a rekonvalescentov, prípravky výživné obsahujúce enzýmy alebo biochemické katalyzátory pre deti a chorých, výživa pre deti s terapeutickým posilňujúcim účinkom, potraviny pre deti s terapeutickým diétnym účinkom, dojčenská výživa, potraviny pre batolatá, biologické prípravky na lekárnické účely, pastilky farmaceutické (tiež minerálne), bonbóny, oplátky a karamelky na medicínálne účely, liečivé byliny, medicínálne čaje, medicínálne alkoholy, medicínálne vína, medicínálne sirupy, žuvačka liečivá, vitamínové prípravky, balzamy vrátane balzamov na spáleniny, balzamové vody, čuchacie soli, farbivá a tinktúry medicínálne, dezinfekčné prípravky (lekárnické alebo veterinárne), kŕmne prísady liečivé, hygienické prípravky pre lekárstvo, kozmetické prípravky na účely liečebné, drogistické a kozmetické prípravky pre zdravie a hygienu člo-

veka s liečivým účinkom, medicínálne prípravky na ošetrovanie a dezinfekciu úst, medicínálne pomády, dezodoranty iné ako na osobnú hygienu, prášok na pokožku (farm.), prípravky proti lupinám (farm.), prípravky proti mozoľom, prípravky proti omrzlinám (farm.), vtieracie posilňujúce tekuté prípravky pre športovcov s terapeutickým účinkom, prípravky na zmiernenie bolesti, pracie, umývacie a čistiace prípravky na účely liečebné, chemické prípravky a prírodné extrakty proti hmyzu a parazitom, fungicídy, insekticídy a herbicídy, dezodoračné prípravky, detský zášyp, prípravky na hubenie ploštic, švábov, roztočov a mol'ov, kľičky obilné (diетeticke), mandľové mlieko (farm.), veterinárne umývacie prípravky, mentol, obrúsky z buničitej vaty na účely hygienické, prípravky odpudzujúce hmyz na osobnú potrebu, prípravky na čistenie vzduchu, púder na pokožku (farm.), prípravky proti slnečnému úpalu (farm.).

16 - Tlačoviny (tiež reklamné a propagačné), časopisy vôbec, knihy všetkých druhov, brožúry, obaly na fľaše z vlnitej lepenky, papier na balenie fliaš, lekárske receptáre, lepenkové škatule, lepenkový razený tovar, inzertné listy, obrázky, obrazy všetkých druhov, reklamné tlačivá, reklamné tlačoviny a papier, baliaci papier všetkých druhov, papier reklamný, papiere obchodné, blany z plastickej hmoty na obalovanie, etikety z rôznych hmôt, fotografie a pozitívy z fotografií, grafická reprodukcia, kontrolné známky tlačené, papierové obaly, pečiatky, povlaky na balenie a obaly z plastov.

(540) **SKÔR, KEĎ SI SI VLÁSKY MYL, PÁLILO TO AKO MRÁZ. ČO SA DANÍK OBJAVIL, TÚŽIŠ PO ŇOM ZAS A ZAS...**

(732) **Drozen Zdeněk, PhDr.** - DOZ, Košická 6, 821 09 Bratislava, SK;

(210) 1933-99

(220) 03.08.1999

7 (511) 3, 5, 16

(511) 3 - Čistiaca vodička, oleje na kozmetické účely, pasty, prášky, umývacie prípravky všetkých druhov, mydlá všetkých druhov a všetkých tvarov, mydlové náhradky, mydlové zmesi, šampóny tekuté alebo v prášku, voňavkársky tovar, ako aj základné látky prírodné alebo syntetické do kvetinových parfumov, vonné oleje, čistiace oleje, éterické oleje, éterické výťažky, éterické esencie, kozmetické prípravky všetkých druhov (napr. do kúpeľov, na pestovanie pokožky, na opaľovanie, krémy, mlieka, masky, esencie, prísady do kúpeľov, pomády, pasty, púdre, farbivá), vlasové vody (lotiony), toniká na vlasy, kondicionéry a zjemňujúce balzamy na vlasy, prípravky na regeneráciu a rast vlasov, prípravky na pestovanie vlasov, laky, gély a peny na vlasy, prípravky na odstraňovanie lupín na kozmetické účely, toaletné farbivá vôbec (na vlasy, fúzy, pre kozmetiku), ústne vody, zubné pasty, pilulky a prípravky na ošetrovanie, čistenie a dezinfekciu úst (nie medicínálne), rastliny a rastlinné výťažky na kozmetické účely (napr. mäta, mäťová silica), alkohol mydlársky, alkoholy na odmaskovanie, na odličovanie, amoniak ako prípravok na iné ako priemyselné účely, avivážne

prípravky na účely domácke (pranie), čididlá na oživenie farieb na účely domácke (na bielenie, pranie), pracie, umývacie a čistiace prípravky, umývacie a čistiace prípravky na sklá a okná, kvapaliny na odstraňovanie námrazy z vozidiel, kvapaliny do ostrekovačov skiel vozidiel, čistiace prípravky na tapety, prípravky leštiace, depilačné prípravky, dezinfekčné mydlo, detergenty (čistiace prípravky) na použitie inde ako pri priemyselných procesoch, prípravky na čistenie a leštenie dreva, kože, kovu a nábytku, prípravky pre údržbu a konzerváciu kože, prípravky na odstraňovanie škvrn, kolínska voda, kozmetická vata, kozmetické prípravky pre zvieratá, prípravky na odstraňovanie farieb, náterov alebo lakovaných povlakov okrem prípravkov na priemyselné účely, odlakovače na nechty, dekapačné látky na kov, prípravky na leštenie nábytku a podláh, škrob, maz, namáčacie prípravky na bielizeň, prípravky na leštenie nechtov, neutralizačné prípravky na trvalú onduláciu, odličovacie prípravky, odmasťovacie prípravky na použitie inde ako pri priemyselných procesoch, prípravky na umývanie riadu, prípravky na odstraňovanie hrdze a korózie, prípravky na rozpustenie tukov, tampóny (alebo tkaniny) napustené odličovadlom, terpentín, tukové prípravky pre kozmetiku, prípravky na osvieženie vzhľadu a konzerváciu nábytku, karosérií, palubných dosiek a plastov, prípravky na báze vosku na čistenie a leštenie, piesok jemný na čistenie, politúry na nábytok, pracie láhly, prípravky na konzerváciu vlasov, prípravky na odstraňovanie nečistôt a kameňa zo záchodových mis a umývadiel, prípravky čistiace na pokožku, prípravky na nanášanie na pokožku na uľahčenie holenia, peny na holenie, prípravky na obnovu odevov, prípravky na odstraňovanie rýh a škrabancov z nábytku, prípravky na renováciu tkanín, prípravky na stužovanie bielizne, prípravky škrobové na pranie alebo na bielenie, pudrenky (kozmetika), vrecúška vonné na parfumovanie bielizne, sóda bieliaca, prípravky proti statickej elektrine a prachu na iné ako priemyselné účely, vata kozmetická, vložky mydlové, prípravky na odstraňovanie škvrn, vonné vody a vrecúška, voňavka izbová, vosk na podlahy, vosk na bielizeň, prípravky proti slnečnému žiareniu a na opaľovanie, výťažky z kvetov (voňavkárstvo), hygienické prípravky na osobnú hygienu, zdravotné mydlá s terapeutickým účinkom, zdravotné šampóny s terapeutickým účinkom, zdravotné zubné pasty s terapeutickým účinkom.

5 - Prípravky lekárnické, veterinárne a hygienické, chemicko-farmaceutické prípravky všetkých druhov, preventívne preparáty na humánne a veterinárne použitie, drogy farmaceutické, prírodné liečivé prípravky a potraviny na osobitné výživové účely s liečivými účinkami, kôra, korene, kvety a okvetné lístky medicínálne, odvary (farm.), medicínálne a bylinné oleje, výťažky a šťavy, elixíry (lieky), masti lekárnické, medicínálne emulzie, medicínálne tinktúry, éterické roztoky (farm.), liečivé kapsuly a kvapky, nosové substancie, hojivé náplasti, polyopoterapeutické prípravky na odsunutie prejavov staroby, prípravky na

tvorbu krvi (farm.), prípravky z pramenitých vôd (zo žriedlových vôd) (farm.), prípravky zo žriedlových vôd pre farmáciu, prípravky na kúpanie (farm.), kúpeľné liečebné prípravky, liečebné prípravky do kúpeľov, kúpele z prírodných minerálnych vôd, medicínálne minerálne bahno a rašelinový výluh do kúpeľov, liečebné prísady do kúpeľov, medicínálne minerálne vody upravené na liečebné účely, medicínálne soli, minerálne soli na liečebné účely, diabetické prípravky na liečivé účely, posilňujúce potraviny a extrakty s liečebným účinkom pre deti a chorých, posilňujúca soľ na žalúdok alebo na nervy, povzbudzujúce prípravky (farm.), prípravky podporujúce trávenie (farm.), potraviny na osobitné výživové účely s liečivými účinkami, terapeutické výťažky bohaté na rastlinné bielkoviny na výživu detí a chorých, farmaceutické potraviny a farmaceutické potraviny na osobitné výživové účely, dietetické potraviny s terapeutickými účinkami, dietetické potraviny na osobitné výživové účely s terapeutickými účinkami, nápoje a iné výrobky na liečebné účely, biologické potraviny pre deti, chorých a rekonvalescentov ovplyvňujúce fyziologické funkcie, posilňujúce potraviny pre deti, chorých a rekonvalescentov ovplyvňujúce fyziologické funkcie, liečebná výživa a špeciálne potraviny s terapeutickým účinkom pre chorých a rekonvalescentov, prípravky výživné obsahujúce enzýmy alebo biochemické katalyzátory pre deti a chorých, výživa pre deti s terapeutickým posilňujúcim účinkom, potraviny pre deti s terapeutickým diétnym účinkom, dojčenská výživa, potraviny pre batolátá, biologické prípravky na lekárske účely, pastilky farmaceutické (tiež minerálne), bonbóny, oplátky a karamelky na medicínálne účely, liečivé byliny, medicínálne čaje, medicínálne alkoholy, medicínálne vína, medicínálne sirupy, žuvačka liečivá, vitamínové prípravky, balzamy vrátane balzamov na spálenie, balzamové vody, čuchacie soli, farbivá a tinktúry medicínálne, dezinfekčné prípravky (lekárnske alebo veterinárne), kŕmne prísady liečivé, hygienické prípravky pre lekárstvo, kozmetické prípravky na účely liečebné, drogistické a kozmetické prípravky pre zdravie a hygienu človeka s liečivým účinkom, medicínálne prípravky na ošetrovanie a dezinfekciu úst, medicínálne pomády, dezodoranty iné ako na osobnú hygienu, prášok na pokožku (farm.), prípravky proti lupinám (farm.), prípravky proti mozolom, prípravky proti omrzlinám (farm.), vtieracie posilňujúce tekuté prípravky pre športovcov s terapeutickým účinkom, prípravky na zmierňovanie bolesti, pracie, umývacie a čistiace prípravky na účely liečebné, chemické prípravky a prírodné extrakty proti hmyzu a parazitom, fungicídy, insekticídy a herbicídy, dezodoračné prípravky, detský zásyp, prípravky na hubenie ploštic, švábov, roztočov a mol'ov, kľíčky obilné (dietetické), mandľové mlieko (farm.), veterinárne umývacie prípravky, mentol, obrúsky z buničitej vaty na účely hygienické, prípravky odpudzujúce hmyz na osobnú potrebu, prípravky na čistenie vzduchu, púder na pokožku (farm.), prípravky proti slnečnému úpalu (farm.). 16 - Tlačoviny (tiež reklamné a propagačné), časopisy vôbec, knihy všetkých druhov, brožúry, obaly na fľaše z vlnitej lepenky, papier na balenie fliaš, lekárske receptáre, lepenkové škatule, lepenkový razený tovar, inzertné listy, obrázky, obrazy všetkých druhov, reklamné tlačivá, reklamné tlačoviny a papier, baliaci papier všetkých druhov, papier reklamný, papiere obchodné, blany z plastickej hmoty na obalovanie, etikety z rôznych hmôt, fotografie a pozitívy z fotografií, grafická reprodukcia, kontrolné známky tlačené, papierové obaly, pečiatky, povlaky na balenie a obaly z plastov.

(540) **YUKI**

(732) **Drozen Zdeněk, PhDr. - DOZ**, Košická 6, 821 09 Bratislava, SK

(210) 1934-99

(220) 03.08.1999

7 (511) 2, 3, 4, 5, 16

(511) 2 - Prírodné živice v surovom stave, živicové roztoky (prírodné živice) v ľahko prchavých rozpúšťadlách, farby minerálne, farby rastlinné, farby z miazgy, farbivá zahrnuté v tr. 2, farbivá na tekutiny, antikoroziá, inhibítory proti korózii, moridlá zahrnuté v tr. 2, ochranné prostriedky na kovy, oleje ochranné na kovy, oleje ochranné proti oxidácii, prostriedky proti hrdzaveniu, rozpúšťadlá (riedidlá) na nátery, farby a laky, prostriedky (tuky, oleje a iné) na ochranu proti hrdzi a korózii, tuky a antikoroziívne oleje vytesňujúce vlhkosť, tuky a oleje odstraňujúce (zaschnuté mazivá, decht, vodný kameň, lepkavé a priľnavé látky), postreky na kovy, povlaky vzdorujúce korózii, výrobky na konzerváciu dreva, prípravky na odstraňovanie farieb, náterov alebo lakovaných povlakov na priemyselné účely, prípravky chrániace proti hrdzi a korózii, zemný vosk ako prírodná živica.

3 - Čistiaca vodička, oleje na kozmetické účely, pasty, prášky, umývacie prípravky všetkých druhov, mydlá všetkých druhov a všetkých tvarov, mydlové náhradky, mydlové zmesi, šampóny tekuté alebo v prášku, voňavkársky tovar, ako aj základné látky prírodné alebo syntetické do kvetinových parfumov, vonné oleje, čistiace oleje, éterické oleje, éterické výťažky, éterické esencie, kozmetické prípravky všetkých druhov (napr. do kúpeľov, na pestovanie pokožky, na opaľovanie, krémy, mlieka, masky, esencie, prísady do kúpeľov, pomády, pasty, púdre, farbivá), vlasové vody (lotiony), toniká na vlasy, kondicionéry a zjemňujúce balzamy na vlasy, prípravky na regeneráciu a rast vlasov, prípravky na pestovanie vlasov, laky, gély a peny na vlasy, prípravky na odstraňovanie lupín na kozmetické účely, toaletné farbivá vôbec (na vlasy, fúzy, pre kozmetiku), ústne vody, zubné pasty, pilulky a prípravky na ošetrovanie, čistenie a dezinfekciu úst (nie medicínálne), rastliny a rastlinné výťažky na kozmetické účely (napr. mäta, mäťová silica), alkohol mydlársky, alkoholy na odmaskovanie, na odličovanie, amoniak ako prípravok na iné ako priemyselné účely, avivážne prípravky na účely domácke (pranie), činidlá na oživenie farieb na účely domácke (na bielenie, pranie), pracie, umývacie a čistiace prípravky, umývacie a čistiace prípravky na sklá a okná, kva-



paliny na odstraňovanie námrazy z vozidiel, kva-paliny do ostrekovačov skiel vozidiel, čistiace prípravky na tapety, prípravky leštiace, depilačné prípravky, dezinfekčné mydlo, detergenty (čistiace prípravky) na použitie inde ako pri priemyselných procesoch, prípravky na čistenie a leštenie dreva, kože, kovu a nábytku, prípravky pre údržbu a konzerváciu kože, prípravky na odstraňovanie škvŕn, kolínska voda, kozmetická vata, kozmetické prípravky pre zvieratá, prípravky na odstraňovanie farieb, náterov alebo lakovaných povlakov okrem prípravkov na priemyselné účely, odlakovače na nechty, dekapáčne látky na kov, prípravky na leštenie nábytku a podláh, škrob, maz, namáčacie prípravky na bielizeň, prípravky na leštenie nechtov, neutralizačné prípravky na trvalú onduláciu, odličovacie prípravky, odmasťovacie prípravky na použitie inde ako pri priemyselných procesoch, prípravky na umývanie riadu, prípravky na odstraňovanie hrdze a korózie, prípravky na rozpustenie tukov, tampóny (alebo tkaniny) napustené odličovadlom, terpentín, tukové prípravky pre kozmetiku, prípravky na osvieženie vzhľadu a konzerváciu nábytku, karosérií, palubných dosiek a plastov, prípravky na báze vosku na čistenie a leštenie, piesok jemný na čistenie, poltúry na nábytok, pracie lúhy, prípravky na konzerváciu vlasov, prípravky na odstraňovanie nečistôt a kameňa zo záchodových mís a umývadiel, prípravky čistiace na pokožku, prípravky na nanášanie na pokožku na uľahčenie holenia, peny na holenie, prípravky na obnovu odevov, prípravky na odstraňovanie rýh a škrabancov z nábytku, prípravky na renováciu tkanín, prípravky na stužovanie bielizne, prípravky škrobové na pranie alebo na bielenie, pudrenky (kozmetika), vrecúška vonné na parfumovanie bielizne, sóda bieliaca, prípravky proti statickej elektrine a prachu na iné ako priemyselné účely, vata kozmetická, vločky mydlové, prípravky na odstraňovanie škvŕn, vonné vody a vrecúška, voňavka izbová, vosk na podlahy, vosk na bielizeň, prípravky proti slnečnému žiareniu a na opaľovanie, výťažky z kvetov (voňavkárstvo), hygienické prípravky na osobnú hygienu, terpentín na odmasťovanie, zdravotné mydlá s terapeutickým účinkom, zdravotné šampóny s terapeutickým účinkom, zdravotné zubné pasty s terapeutickým účinkom.

4 - Automobilové mazadlá (tuky), horľavé oleje, kamennouhoľný dechtový olej, mazacie oleje penetračné, mazacie tuky a pasty, mazadlá všetkých druhov, minerálne mazacie tuky, minerálne oleje, oleje a tuky strojové (tiež na písacie stroje), oleje a tuky konzervačné, oleje mazacie, olejnaté zmesi na zmäkčovanie tkanín, ropné prípravky zahrnuté v triede 4, rastlinné oleje priemyselné, tuky na priemyselné účely (nejedlé), parafín, včelí vosk, zemný vosk ako surovina.

5 - Prípravky lekárske, veterinárne a hygienické, chemicko-farmaceutické prípravky všetkých druhov, preventívne preparáty na humánne a veterinárne použitie, drogy farmaceutické, prírodné liečivé prípravky a potraviny na osobitné výživové účely s liečivými účinkami, kôra, korene, kvety a okvetné lístky medicínálne, odvary (farm.),

medicínálne a bylinné oleje, výťažky a šťavy, elixíry (lieky), masti lekárske, medicínálne emulzie, medicínálne tinktúry, éterické roztoky (farm.), liečivé kapsuly a kvapky, nosové substancie, hojivé náplasti, polyopoterapeutické prípravky na odsunutie prejavov staroby, prípravky na tvorbu krvi (farm.), prípravky z pramenitých vôd (zo žriedlových vôd) (farm.), prípravky zo žriedlových vôd pre farmáciu, prípravky na kúpanie (farm.), kúpeľné liečebné prípravky, liečebné prípravky do kúpeľov, kúpele z prírodných minerálnych vôd, medicínálne minerálne bahno a rašelinový výluh do kúpeľov, liečebné prísady do kúpeľov, medicínálne minerálne vody upravené na liečebné účely, medicínálne soli, minerálne soli na liečebné účely, diabetické prípravky na liečivé účely, posilňujúce potraviny a extrakty s liečebným účinkom pre deti a chorých, posilňujúca soľ na žalúdok alebo na nervy, povzbudzujúce prípravky (farm.), prípravky podporujúce trávenie (farm.), potraviny na osobitné výživové účely s liečivými účinkami, terapeutické výťažky bohaté na rastlinné bielkoviny na výživu detí a chorých, farmaceutické potraviny a farmaceutické potraviny na osobitné výživové účely, diabetické potraviny s terapeutickými účinkami, diabetické potraviny na osobitné výživové účely s terapeutickými účinkami, nápoje a iné výrobky na liečebné účely, biologické potraviny pre deti, chorých a rekonvalescentov ovplyvňujúce fyziologické funkcie, posilňujúce potraviny pre deti, chorých a rekonvalescentov ovplyvňujúce fyziologické funkcie, liečebná výživa a špeciálne potraviny s terapeutickým účinkom pre chorých a rekonvalescentov, prípravky výživné obsahujúce enzýmy alebo biochemické katalyzátory pre deti a chorých, výživa pre deti s terapeutickým posilňujúcim účinkom, potraviny pre deti s terapeutickým diétnym účinkom, dojčenská výživa, potraviny pre batol'atá, biologické prípravky na lekárske účely, pastilky farmaceutické (tiež minerálne), bonbóny, oplátky a karamelky na medicínálne účely, liečivé byliny, medicínálne čaje, medicínálne alkoholy, medicínálne vína, medicínálne sirupy, žuvačka liečivá, vitamínové prípravky, balzamy vrátane balzamov na spáleniny, balzamové vody, čuchacie soli, farbivá a tinktúry medicínálne, dezinfekčné prípravky (lekárske alebo veterinárne), krmné prísady liečivé, hygienické prípravky pre lekárske, kozmetické prípravky na účely liečebné, drogistické a kozmetické prípravky pre zdravie a hygienu človeka s liečivým účinkom, medicínálne prípravky na ošetrovanie a dezinfekciu úst, medicínálne pomády, dezodoranty iné ako na osobnú hygienu, prášok na pokožku (farm.), prípravky proti lupinám (farm.), prípravky proti mozoľom, prípravky proti omrzlinám (farm.), vtieracie posilňujúce tekuté prípravky pre športovcov s terapeutickým účinkom, prípravky na zmierňovanie bolesti, pracie, umývacie a čistiace prípravky na účely liečebné, chemické prípravky a prírodné extrakty proti hmyzu a parazitom, fungicídny, insekticídny a herbicídny, dezodoračné prípravky, detský zázyp, prípravky na hubenie pľasíc, švábov, roztočov a moľov, klíčky obilné (diabetické), mandľové mlie-

ko (farm.), veterinárne umývacie prípravky, mentol, obrúsky z buničitej vaty na účely hygienické, prípravky odpudzujúce hmyz na osobnú potrebu, prípravky na čistenie vzduchu, púder na pokožku (farm.), prípravky proti snečnému úpalu (farm.).  
16 - Tlačoviny (tiež reklamné a propagačné), časopisy vôbec, knihy všetkých druhov, brožúry, obaly na fľaše z vlnitej lepenky, papier na balenie fliaš, lekárske receptáre, lepenkové škatule, lepenkový razený tovar, inzertné listy, obrázky, obrazy všetkých druhov, reklamné tlačivá, reklamné tlačoviny a papier, baliaci papier všetkých druhov, papier reklamný, papiere obchodné, blany z plastickej hmoty na obalovanie, etikety z rôznych hmôt, fotografie a pozitívy z fotografií, grafická reprodukcia, kontrolné známky tlačené, papierové obaly, pečiatky, povlaky na balenie a obaly z plastov.

- (540) **KTO IDE - POTREBUJE OLEJ,**  
**KTO MAŽE - POTREBUJE GARLEY**  
(732) **Drozen Zdeněk, PhDr. - DOZ,** Košická 6,  
821 09 Bratislava, SK;

(210) 1935-99

(220) 03.08.1999

7 (511) 3, 5, 16

(511) 3 - Čistiaca vodička, oleje na kozmetické účely, pasty, prášky, umývacie prípravky všetkých druhov, mydlá všetkých druhov a všetkých tvarov, mydlové náhradky, mydlové zmesi, šampóny tekuté alebo v prášku, voňavkársky tovar, ako aj základné látky prírodné alebo syntetické do kvetinových parfumov, vonné oleje, čistiace oleje, éterické oleje, éterické výťažky, éterické esencie, kozmetické prípravky všetkých druhov (napr. do kúpeľov, na pestovanie pokožky, na opaľovanie, krémy, mlieka, masky, esencie, prísady do kúpeľov, pomády, pasty, púdre, farbivá), vlasové vody (lotiony), toniká na vlasy, kondicionéry a zjemňujúce balzamy na vlasy, prípravky na regeneráciu a rast vlasov, prípravky na pestovanie vlasov, laky, gély a peny na vlasy, prípravky na odstraňovanie lupín na kozmetické účely, toaletné farbivá vôbec (na vlasy, fúzy, pre kozmetiku), ústne vody, zubné pasty, pilulky a prípravky na ošetrovanie, čistenie a dezinfekciu úst (nie medicínálne), rastliny a rastlinné výťažky na kozmetické účely (napr. mäta, mäťová silica), alkohol mydlársky, alkoholy na odmaskovanie, na odličovanie, amoniak ako prípravok na iné ako priemyselné účely, avivážne prípravky na účely domácke (pranie), činidlá na oživenie farieb na účely domácke (na bielenie, pranie), pracie, umývacie a čistiace prípravky, umývacie a čistiace prípravky na sklá a okná, kva-paliny na odstraňovanie námrazy z vozidiel, kva-paliny do ostrekovačov skiel vozidiel, čistiace prípravky na tapety, prípravky leštiace, depilačné prípravky, dezinfekčné mydlo, detergenty (čistiace prípravky) na použitie inde ako pri priemyselných procesoch, prípravky na čistenie a leštenie dreva, kože, kovu a nábytku, prípravky pre údržbu a konzerváciu kože, prípravky na odstraňovanie škvŕn, kolínska voda, kozmetická vata, kozmetické prípravky pre zvieratá, prípravky na odstraňovanie farieb, náterov alebo lakovaných po-

vlakov okrem prípravkov na priemyselné účely, odlakovače na nechty, dekapáčne látky na kov, prípravky na leštenie nábytku a podláh, škrob, maz, namáčacie prípravky na bielizeň, prípravky na leštenie nechtov, neutralizačné prípravky na trvalú onduláciu, odličovacie prípravky, odmasťovacie prípravky na použitie inde ako pri priemyselných procesoch, prípravky na umývanie riadu, prípravky na odstraňovanie hrdze a korózie, prípravky na rozpustenie tukov, tampóny (alebo tkaniny) napustené odličovadlom, terpentín, tukové prípravky pre kozmetiku, prípravky na osvieženie vzhľadu a konzerváciu nábytku, karosérií, palubných dosiek a plastov, prípravky na báze vosku na čistenie a leštenie, piesok jemný na čistenie, polí-túry na nábytok, pracie lúhy, prípravky na konzerváciu vlasov, prípravky na odstraňovanie nečistôt a kameňa zo záchodových mís a umývadiel, prípravky čistiace na pokožku, prípravky na nanášanie na pokožku na uľahčenie holenia, peny na holenie, prípravky na obnovu odevov, prípravky na odstraňovanie rýh a škrabancov z nábytku, prípravky na renováciu tkanín, prípravky na stužovanie bielizne, prípravky škrobové na pranie alebo na bielenie, pudrenky (kozmetika), vrecúška vonné na parfumovanie bielizne, sóda bieliaca, prípravky proti statickej elektrine a prachu na iné ako priemyselné účely, vata kozmetická, vložky mydlové, prípravky na odstraňovanie škvŕn, vonné vody a vrecúška, voňavka izbová, vosk na podlahy, vosk na bielizeň, prípravky proti snečnému žiareniu a na opaľovanie, výťažky z kvetov (voňavkárstvo), hygienické prípravky na osobnú hygienu, zdravotné mydlá s terapeutickým účinkom, zdravotné šampóny s terapeutickým účinkom, zdravotné zubné pasty s terapeutickým účinkom.

5 - Prípravky lekárnické, veterinárne a hygienické, chemicko-farmaceutické prípravky všetkých druhov, preventívne preparáty na humánne a veterinárne použitie, drogy farmaceutické, prírodné liečivé prípravky a potraviny na osobitné výživové účely s liečivými účinkami, kôra, korene, kvety a okvetné lístky medicínálne, odvary (farm.), medicínálne a bylinné oleje, výťažky a šťavy, elixíry (lieky), masti lekárnické, medicínálne emulzie, medicínálne tinktúry, éterické roztoky (farm.), liečivé kapsuly a kvapky, nosové substancie, hojivé náplasti, polyopoterapeutické prípravky na odsunutie prejavov staroby, prípravky na tvorbu krvi (farm.), prípravky z pramenitých vôd (zo žriedlových vôd) (farm.), prípravky zo žriedlových vôd pre farmáciu, prípravky na kúpanie (farm.), kúpeľné liečebné prípravky, liečebné prípravky do kúpeľov, kúpele z prírodných minerálnych vôd, medicínálne minerálne bahno a rašelinový výluh do kúpeľov, liečebné prísady do kúpeľov, medicínálne minerálne vody upravené na liečebné účely, medicínálne soli, minerálne soli na liečebné účely, diabetické prípravky na liečivé účely, posilňujúce potraviny a extrakty s liečebným účinkom pre deti a chorých, posilňujúca soľ na žalúdok alebo na nervy, povzbudzujúce prípravky (farm.), prípravky podporujúce trávenie (farm.), potraviny na osobitné výživové účely s liečivými

účinkami, terapeutické výtázky bohaté na rastlinné bielkoviny na výživu detí a chorých, farmaceutické potraviny a farmaceutické potraviny na osobitné výživové účely, dietetické potraviny s terapeutickými účinkami, dietetické potraviny na osobitné výživové účely s terapeutickými účinkami, nápoje a iné výrobky na liečebné účely, biologické potraviny pre deti, chorých a rekonvalescentov ovplyvňujúce fyziologické funkcie, posilňujúce potraviny pre deti, chorých a rekonvalescentov ovplyvňujúce fyziologické funkcie, liečebná výživa a špeciálne potraviny s terapeutickým účinkom pre chorých a rekonvalescentov, prípravky výživné obsahujúce enzýmy alebo biochemické katalyzátory pre deti a chorých, výživa pre deti s terapeutickým posilňujúcim účinkom, potraviny pre deti s terapeutickým diétnym účinkom, dojčenská výživa, potraviny pre batolátá, biologické prípravky na lekárske účely, pastilky farmaceutické (tiež minerálne), bombóny, oplátky a karamelky na medicínálne účely, liečivé byliny, medicínálne čaje, medicínálne alkoholy, medicínálne vína, medicínálne sirupy, žuvačka liečivá, vitamínové prípravky, balzamy vrátane balzamov na spáleniny, balzamové vody, čuchacie soli, farbivá a tinktúry medicínálne, dezinfekčné prípravky (lekárske alebo veterinárne), krmné prísady liečivé, hygienické prípravky pre lekárstvo, kozmetické prípravky na účely liečebné, drogistické a kozmetické prípravky pre zdravie a hygienu človeka s liečivým účinkom, medicínálne prípravky na ošetrovanie a dezinfekciu úst, medicínálne pomády, dezodoranty iné ako na osobnú hygienu, prášok na pokožku (farm.), prípravky proti lupinám (farm.), prípravky proti mozolom, prípravky proti omrzlinám (farm.), vtieracie posilňujúce tekuté prípravky pre športovcov s terapeutickým účinkom, prípravky na zmierňovanie bolesti, pracie, umývacie a čistiace prípravky na účely liečebné, chemické prípravky a prírodné extrakty proti hmyzu a parazitom, fungicidy, insekticidy a herbicidy, dezodoračné prípravky, detský zásyp, prípravky na hubenie ploštíc, švábov, roztočov a moľov, kľičky obilné (dietetické), mandľové mlieko (farm.), veterinárne umývacie prípravky, mentol, obrúsky z buničitej vaty na účely hygienické, prípravky odpudzujúce hmyz na osobnú potrebu, prípravky na čistenie vzduchu, púder na pokožku (farm.), prípravky proti slnečnému úpalu (farm.).

(540) **TRAJA KRÁLI**

(732) **Drozen Zdeněk, PhDr.** - DOZ, Košická 6, 821 09 Bratislava, SK;

(210) 1936-99

(220) 03.08.1999

7 (511) 3, 5, 16

(511) 3 - Čistiaca vodička, oleje na kozmetické účely, pasty, prášky, umývacie prípravky všetkých druhov, mydlá všetkých druhov a všetkých tvarov, mydlové náhradky, mydlové zmesi, šampóny tekuté alebo v prášku, voňavkársky tovar, ako aj základné látky prírodné alebo syntetické do kvetinových parfumov, vonné oleje, čistiace oleje, éterické oleje, éterické výtázky, éterické esencie, kozmetické prípravky všetkých druhov (napr. do kúpeľov, na pestovanie pokožky, na opaľovanie, krémy, mlieka, masky, esencie, prísady do kúpeľov, pomády, pasty, púdre, farbivá), vlasové vody (lotiony), toniká na vlasy, kondicionéry a zjemňujúce balzamy na vlasy, prípravky na regeneráciu a rast vlasov, prípravky na pestovanie vlasov, laky, gély a peny na vlasy, prípravky na odstraňovanie lupín na kozmetické účely, toaletné farbivá vôbec (na vlasy, fúzy, pre kozmetiku), ústne vody, zubné pasty, pilulky a prípravky na ošetrovanie, čistenie a dezinfekciu úst (nie medicínálne), rastliny a rastlinné výtázky na kozmetické účely (napr. mäta, mäťová silica), alkohol mydlársky, alkoholy na odmaskovanie, na odličovanie, amoniak ako prípravok na iné ako priemyselné účely, avivážne prípravky na účely domácke (pranie), činidlá na oživenie farieb na účely domácke (na bielenie, pranie), pracie, umývacie a čistiace prípravky, umývacie a čistiace prípravky na sklá a okná, kvapaliny na odstraňovanie námrazy z vozidiel, kvapaliny do ostrekovačov skiel vozidiel, čistiace prípravky na tapety, prípravky leštiace, depilačné prípravky, dezinfekčné mydlo, detergenty (čistiace prípravky) na použitie inde ako pri priemyselných procesoch, prípravky na čistenie a leštenie dreva, kože, kovu a nábytku, prípravky pre údržbu a konzerváciu kože, prípravky na odstraňovanie škvrn, kolínska voda, kozmetická vata, kozmetické prípravky pre zvieratá, prípravky na odstraňovanie farieb, náterov alebo lakovaných povlakov okrem prípravkov na priemyselné účely, odlakovače na nechty, dekapáčne látky na kov, prípravky na leštenie nábytku a podláh, škrob, maz, namáčacie prípravky na bielizeň, prípravky na leštenie nechtov, neutralizačné prípravky na trvalú onduláciu, odličovacie prípravky, odmasťovacie prípravky na použitie inde ako pri priemyselných procesoch, prípravky na umývanie riadu, prípravky na odstraňovanie hrdze a korózie, prípravky na rozpustenie tukov, tampóny (alebo tkaniny) napustené odličovadlom, terpentín, tukové prípravky pre kozmetiku, prípravky na osvieženie vzhľadu a konzerváciu nábytku, karosérií, palubných dosiek a plastov, prípravky na báze vosku na čistenie a leštenie, piesok jemný na čistenie, poltúry na nábytok, pracie láhy, prípravky na konzerváciu vlasov, prípravky na odstraňovanie nečistôt a kameňa zo záchodových mís a umývadiel, prípravky čistiace na pokožku, prípravky na nanášanie na pokožku na uľahčenie holenia, peny na holenie, prípravky na obnovu odevov, prípravky na odstraňovanie rýh a škrabancov z nábytku, prípravky na renováciu tkanín, prípravky na stužovo-

vane bielizne, prípravky škrobové na pranie alebo na bielenie, pudrenky (kozmetika), vrecúška vonné na parfumovanie bielizne, sóda bieliaca, prípravky proti statickej elektrine a prachu na iné ako priemyselné účely, vata kozmetická, vločky mydlové, prípravky na odstraňovanie škvŕn, vonné vody a vrecúška, voňavka izbová, vosk na podlahy, vosk na bielizeň, prípravky proti slnečnému žiareniu a na opaľovanie, výťažky z kvetov (voňavkárstvo), hygienické prípravky na osobnú hygienu, zdravotné mydlá s terapeutickým účinkom, zdravotné šampóny s terapeutickým účinkom, zdravotné zubné pasty s terapeutickým účinkom.

5 - Prípravky lekárske, veterinárne a hygienické, chemicko-farmaceutické prípravky všetkých druhov, preventívne preparáty na ľudské a veterinárne použitie, drogy farmaceutické, prírodné liečivé prípravky a potraviny na osobitné výživové účely s liečivými účinkami, kôra, korene, kvety a okvetné lístky medicínálne, odvary (farm.), medicínálne a bylinné oleje, výťažky a šťavy, elixíry (lieky), masti lekárske, medicínálne emulzie, medicínálne tinktúry, éterické roztoky (farm.), liečivé kapsuly a kvapky, nosové substancie, hojivé náplasti, polyopoterapeutické prípravky na odsunutie prejavov staroby, prípravky na tvorbu krvi (farm.), prípravky z pramenitých vôd (zo žriedlových vôd) (farm.), prípravky zo žriedlových vôd pre farmáciu, prípravky na kúpanie (farm.), kúpeľné liečebné prípravky, liečebné prípravky do kúpeľov, kúpele z prírodných minerálnych vôd, medicínálne minerálne bahno a rašelinový výluh do kúpeľov, liečebné prísady do kúpeľov, medicínálne minerálne vody upravené na liečebné účely, medicínálne soli, minerálne soli na liečebné účely, diabetické prípravky na liečivé účely, posilňujúce potraviny a extrakty s liečebným účinkom pre deti a chorých, posilňujúca soľ na žalúdok alebo na nervy, povzbudzujúce prípravky (farm.), prípravky podporujúce trávenie (farm.), potraviny na osobitné výživové účely s liečivými účinkami, terapeutické výťažky bohaté na rastlinné bielkoviny na výživu detí a chorých, farmaceutické potraviny a farmaceutické potraviny na osobitné výživové účely, dietetické potraviny s terapeutickými účinkami, dietetické potraviny na osobitné výživové účely s terapeutickými účinkami, nápoje a iné výrobky na liečebné účely, biologické potraviny pre deti, chorých a rekonvalescentov ovplyvňujúce fyziologické funkcie, posilňujúce potraviny pre deti, chorých a rekonvalescentov ovplyvňujúce fyziologické funkcie, liečebná výživa a špeciálne potraviny s terapeutickým účinkom pre chorých a rekonvalescentov, prípravky výživné obsahujúce enzýmy alebo biochemické katalyzátory pre deti a chorých, výživa pre deti s terapeutickým posilňujúcim účinkom, potraviny pre deti s terapeutickým diétnym účinkom, dojčenská výživa, potraviny pre batolátá, biologické prípravky na lekárske účely, pastilky farmaceutické (tiež minerálne), bonbóny, oplátky a karamelky na medicínálne účely, liečivé byliny, medicínálne čaje, medicínálne alkoholy, medicínálne vína, medicínálne sirupy, žuvačka liečivá,

vitamínové prípravky, balzamy vrátane balzamov na spáleniny, balzamové vody, čuchacie soli, farbivá a tinktúry medicínálne, dezinfekčné prípravky (lekárske alebo veterinárne), kŕmne prísady liečivé, hygienické prípravky pre lekárske, kozmetické prípravky na účely liečebné, drogistické a kozmetické prípravky pre zdravie a hygienu človeka s liečivým účinkom, medicínálne prípravky na ošetrovanie a dezinfekciu úst, medicínálne pomády, dezodoranty iné ako na osobnú hygienu, prášok na pokožku (farm.), prípravky proti lupinám (farm.), prípravky proti mozolom, prípravky proti omrzlinám (farm.), vtieracie posilňujúce tekuté prípravky pre športovcov s terapeutickým účinkom, prípravky na zmiernenie bolesti, pracie, umývacie a čistiace prípravky na účely liečebné, chemické prípravky a prírodné extrakty proti hmyzu a parazitom, fungicídy, insekticídy a herbicídy, dezodoračné prípravky, detský zázyp, prípravky na hubenie plesní, švábov, roztočov a moľov, kľíčky obilné (dietetické), mandľové mlieko (farm.), veterinárne umývacie prípravky, mentol, obrúsky z buničitej vaty na účely hygienické, prípravky odpudzujúce hmyz na osobnú potrebu, prípravky na čistenie vzduchu, púder na pokožku (farm.), prípravky proti slnečnému úpalu (farm.).

16 - Tlačoviny (tiež reklamné a propagačné), časopisy vôbec, knihy všetkých druhov, brožúry, obaly na fľaše z vlnitej lepenky, papier na balenie fliaš, lekárske receptáre, lepenkové škatule, lepenkový razený tovar, inzertné listy, obrázky, obrazy všetkých druhov, reklamné tlačivá, reklamné tlačoviny a papier, baliaci papier všetkých druhov, papier reklamný, papiere obchodné, blany z plastickej hmoty na obalovanie, etikety z rôznych hmôt, fotografie a pozitívy z fotografií, grafická reprodukcia, kontrolné známky tlačené, papierové obaly, pečiatky, povlaky na balenie a obaly z plastov.

(540) **AMALFI POMARAMČOVÝ KVET**  
(732) **Drozen Zdeněk, PhDr. - DOZ**, Košická 6, 821 09 Bratislava, SK;

(210) 1937-99

(220) 03.08.1999

7 (511) 3, 5, 16

(511) 3 - Čistiaca vodička, oleje na kozmetické účely, pasty, prášky, umývacie prípravky všetkých druhov, mydlá všetkých druhov a všetkých tvarov, mydlové náhradky, mydlové zmesi, šampóny tekuté alebo v prášku, voňavkárske tovar, ako aj základné látky prírodné alebo syntetické do kvetinových parfumov, vonné oleje, čistiace oleje, éterické oleje, éterické výťažky, éterické esencie, kozmetické prípravky všetkých druhov (napr. do kúpeľov, na pestovanie pokožky, na opaľovanie, krémy, mlieka, masky, esencie, prísady do kúpeľov, pomády, pasty, púdre, farbivá), vlasové vody (lotiony), toniká na vlasy, kondicionéry a zjemňujúce balzamy na vlasy, prípravky na regeneráciu a rast vlasov, prípravky na pestovanie vlasov, laky, gély a peny na vlasy, prípravky na odstraňovanie lupín na kozmetické účely, toaletné farbivá vôbec (na vlasy, fúzy, pre kozmetiku), ústne vody, zubné pasty, pilulky a prípravky na ošetrovanie, čistenie

a dezinfekciu úst (nie medicínálne), rastliny a rastlinné výťažky na kozmetické účely (napr. mäta, mäťová silica), alkohol mydlársky, alkoholy na odmaskovanie, na odličovanie, amoniak ako prípravok na iné ako priemyselné účely, avivážne prípravky na účely domácke (pranie), činidlá na oživenie farieb na účely domácke (na bielenie, pranie), pracie, umývacie a čistiace prípravky, umývacie a čistiace prípravky na sklá a okná, kva-paliny na odstraňovanie námrazy z vozidiel, kva-paliny do ostrekovačov skiel vozidiel, čistiace prípravky na tapety, prípravky leštiace, depilačné prípravky, dezinfekčné mydlo, detergenty (čistiace prípravky) na použitie inde ako pri priemyselných procesoch, prípravky na čistenie a leštenie dreva, kože, kovu a nábytku, prípravky pre údržbu a konzerváciu kože, prípravky na odstraňovanie škvŕn, kolínska voda, kozmetická vata, kozmetické prípravky pre zvieratá, prípravky na odstraňovanie farieb, náterov alebo lakovaných povlakov okrem prípravkov na priemyselné účely, odlakovače na nechty, dekapáčne látky na kov, prípravky na leštenie nábytku a podláh, škrob, maz, namáčacie prípravky na bielizeň, prípravky na leštenie nechťov, neutralizačné prípravky na trvalú onduláciu, odličovacie prípravky, odmasťovacie prípravky na použitie inde ako pri priemyselných procesoch, prípravky na umývanie riadu, prípravky na odstraňovanie hrdze a korózie, prípravky na rozpustenie tukov, tampóny (alebo tkaniny) napustené odličovadlom, terpentín, tukové prípravky pre kozmetiku, prípravky na osvieženie vzhľadu a konzerváciu nábytku, karosérií, palubných dosiek a plastov, prípravky na báze vosku na čistenie a leštenie, piesok jemný na čistenie, polí-túry na nábytok, pracie lúhy, prípravky na konzerváciu vlasov, prípravky na odstraňovanie nečistôt a kameňa zo záchodových mís a umývadiel, prípravky čistiace na pokožku, prípravky na nanášanie na pokožku na uľahčenie holenia, peny na holenie, prípravky na obnovu odevov, prípravky na odstraňovanie rýh a škrabancov z nábytku, prípravky na renováciu tkanín, prípravky na stužovanie bielizne, prípravky škrobové na pranie alebo na bielenie, pudrenky (kozmetika), vrecúška vonné na parfumovanie bielizne, sóda bieliaca, prípravky proti statickej elektrine a prachu na iné ako priemyselné účely, vata kozmetická, vložky mydlové, prípravky na odstraňovanie škvŕn, vonné vody a vrecúška, voňavka izbová, vosk na podlahy, vosk na bielizeň, prípravky proti slnečnému žiareniu a na opaľovanie, výťažky z kvetov (voňavkárstvo), hygienické prípravky na osobnú hygienu, zdravotné mydlá s terapeutickým účinkom, zdravotné šampóny s terapeutickým účinkom, zdravotné zubné pasty s terapeutickým účinkom.

5 - Prípravky lekárnické, veterinárne a hygienické, chemicko-farmaceutické prípravky všetkých druhov, preventívne preparáty na humánne a veterinárne použitie, drogy farmaceutické, prírodné liečivé prípravky a potraviny na osobitné výživové účely s liečivými účinkami, kôra, korene, kvety a okvetné lístky medicínálne, odvary (farm.), medicínálne a bylinné oleje, výťažky a šťavy, eli-

xíry (lieky), masti lekárnické, medicínálne emulzie, medicínálne tinktúry, éterické roztoky (farm.), liečivé kapsuly a kvapky, nosové substancie, hojivé náplasti, polyopoterapeutické prípravky na odsunutie prejavov staroby, prípravky na tvorbu krvi (farm.), prípravky z pramenitých vôd (zo žriedlových vôd) (farm.), prípravky zo žriedlových vôd pre farmáciu, prípravky na kúpanie (farm.), kúpeľné liečebné prípravky, liečebné prípravky do kúpeľov, kúpele z prírodných minerálnych vôd, medicínálne minerálne bahno a rašelinový výluh do kúpeľov, liečebné prísady do kúpeľov, medicínálne minerálne vody upravené na liečebné účely, medicínálne soli, minerálne soli na liečebné účely, diabetické prípravky na liečivé účely, posilňujúce potraviny a extrakty s liečebným účinkom pre deti a chorých, posilňujúca soľ na žalúdok alebo na nervy, povzbudzujúce prípravky (farm.), prípravky podporujúce trávenie (farm.), potraviny na osobitné výživové účely s liečivými účinkami, terapeutické výťažky bohaté na rastlinné bielkoviny na výživu detí a chorých, farmaceutické potraviny a farmaceutické potraviny na osobitné výživové účely, diabetické potraviny s terapeutickými účinkami, diabetické potraviny na osobitné výživové účely s terapeutickými účinkami, nápoje a iné výrobky na liečebné účely, biologické potraviny pre deti, chorých a rekonvalescentov ovplyvňujúce fyziologické funkcie, posilňujúce potraviny pre deti, chorých a rekonvalescentov ovplyvňujúce fyziologické funkcie, liečebná výživa a špeciálne potraviny s terapeutickým účinkom pre chorých a rekonvalescentov, prípravky výživné obsahujúce enzýmy alebo biochemické katalyzátory pre deti a chorých, výživa pre deti s terapeutickým posilňujúcim účinkom, potraviny pre deti s terapeutickým diétnym účinkom, dojčenská výživa, potraviny pre batoláta, biologické prípravky na lekárnické účely, pastilky farmaceutické (tiež minerálne), bonbóny, oplátky a karamelky na medicínálne účely, liečivé byliny, medicínálne čaje, medicínálne alkoholy, medicínálne vína, medicínálne sirupy, žuvačka liečivá, vitamínové prípravky, balzamy vrátane balzamov na spáleniny, balzamové vody, čuchacie soli, farbivá a tinktúry medicínálne, dezinfekčné prípravky (lekárnické alebo veterinárne), kŕmne prísady liečivé, hygienické prípravky pre lekárstvo, kozmetické prípravky na účely liečebné, drogistické a kozmetické prípravky pre zdravie a hygienu človeka s liečivým účinkom, medicínálne prípravky na ošetrovanie a dezinfekciu úst, medicínálne pomády, dezodoranty iné ako na osobnú hygienu, prášok na pokožku (farm.), prípravky proti lupinám (farm.), prípravky proti mozoľom, prípravky proti omrzlinám (farm.), vtieracie posilňujúce tekuté prípravky pre športovcov s terapeutickým účinkom, prípravky na zmierňovanie bolestí, pracie, umývacie a čistiace prípravky na účely liečebné, chemické prípravky a prírodné extrakty proti hmyzu a parazitom, fungicídy, insekticídy a herbicídy, dezodoračné prípravky, detský zázyp, prípravky na hubenie pľosťíc, švábov, roztočov a moľov, kľíčky obilné (diabetické), mandľové mlieko (farm.), veterinárne umývacie prípravky, men-

tol, obrúsky z buničitej vaty na účely hygienické, prípravky odpudzujúce hmyz na osobnú potrebu, prípravky na čistenie vzduchu, púder na pokožku (farm.), prípravky proti slnečnému úpalu (farm.).  
16 - Tlačoviny (tiež reklamné a propagačné), časopisy vôbec, knihy všetkých druhov, brožúry, obaly na fľaše z vlnitej lepenky, papier na balenie fliaš, lekárske receptáre, lepenkové škatule, lepenkový razený tovar, inzertné listy, obrázky, obrazy všetkých druhov, reklamné tlačivá, reklamné tlačoviny a papier, baliaci papier všetkých druhov, papier reklamný, papiere obchodné, blany z plastickej hmoty na obalovanie, etikety z rôznych hmôt, fotografie a pozitívy z fotografií, grafická reprodukcia, kontrolné známky tlačené, papierové obaly, pečiatky, povlaky na balenie a obaly z plastov.

(540) **ROMAR - prevonia, rozžiari, vyčistiť**

(732) **Drozen Zdeněk, PhDr. - DOZ**, Košická 6, 821 09 Bratislava, SK;

(210) 1939-99

(220) 03.08.1999

7 (511) 3, 5, 16

(511) 3 - Čistiaca vodička, oleje na kozmetické účely, pasty, prášky, umývacie prípravky všetkých druhov, mydlá všetkých druhov a všetkých tvarov, mydlové náhradky, mydlové zmesi, šampóny tekuté alebo v prášku, voňavkársky tovar, ako aj základné látky prírodné alebo syntetické do kvetinových parfumov, vonné oleje, čistiace oleje, éterické oleje, éterické výťažky, éterické esencie, kozmetické prípravky všetkých druhov (napr. do kúpeľov, na pestovanie pokožky, na opaľovanie, krémy, mlieka, masky, esencie, prísady do kúpeľov, pomády, pasty, púdre, farbivá), vlasové vody (lotiony), toniká na vlasy, kondicionéry a zjemňujúce balzamy na vlasy, prípravky na regeneráciu a rast vlasov, prípravky na pestovanie vlasov, laky, gély a peny na vlasy, prípravky na odstraňovanie lupín na kozmetické účely, toaletné farbivá vôbec (na vlasy, fúzy, pre kozmetiku), ústne vody, zubné pasty, pilulky a prípravky na ošetrovanie, čistenie a dezinfekciu úst (nie medicínálne), rastliny a rastlinné výťažky na kozmetické účely (napr. mäta, mäťová silica), alkohol mydlársky, alkoholy na odmaskovanie, na odličovanie, amoniak ako prípravok na iné ako priemyselné účely, avivážne prípravky na účely domácke (pranie), činidlá na oživenie farieb na účely domácke (na bielenie, pranie), pracie, umývacie a čistiace prípravky, umývacie a čistiace prípravky na sklá a okná, kva-paliny na odstraňovanie námrazy z vozidiel, kva-paliny do ostrekovačov skiel vozidiel, čistiace prípravky na tapety, prípravky leštiace, depilačné prípravky, dezinfekčné mydlo, detergenty (čistiace prípravky) na použitie inde ako pri priemyselných procesoch, prípravky na čistenie a leštenie dreva, kože, kovu a nábytku, prípravky pre údržbu a konzerváciu kože, prípravky na odstraňovanie škvŕn, kolínska voda, kozmetická vata, kozmetické prípravky pre zvieratá, prípravky na odstraňovanie farieb, náterov alebo lakovaných povlakov okrem prípravkov na priemyselné účely, odlakovače na nechty, dekapáčné látky na kov,

prípravky na leštenie nábytku a podláh, škrob, maz, namáčacie prípravky na bielizeň, prípravky na leštenie nechtov, neutralizačné prípravky na trvalú onduláciu, odličovacie prípravky, odmasťovacie prípravky na použitie inde ako pri priemyselných procesoch, prípravky na umývanie riadu, prípravky na odstraňovanie hrdze a korózie, prípravky na rozpustenie tukov, tampóny (alebo tkaniny) napustené odličovadlom, terpentín, tukové prípravky pre kozmetiku, prípravky na osvieženie vzhľadu a konzerváciu nábytku, karosérií, palubných dosiek a plastov, prípravky na báze vosku na čistenie a leštenie, piesok jemný na čistenie, politúry na nábytok, pracie lúhy, prípravky na konzerváciu vlasov, prípravky na odstraňovanie nečistôt a kameňa zo záchodových mís a umývadiel, prípravky čistiace na pokožku, prípravky na nanášanie na pokožku na uľahčenie holenia, peny na holenie, prípravky na obnovu odevov, prípravky na odstraňovanie rýh a škrabancov z nábytku, prípravky na renováciu tkanín, prípravky na stužovanie bielizne, prípravky škrobové na pranie alebo na bielenie, pudrenky (kozmetika), vrecúška vonné na parfumovanie bielizne, sóda bieliaca, prípravky proti statickej elektrine a prachu na iné ako priemyselné účely, vata kozmetická, vločky mydlové, prípravky na odstraňovanie škvŕn, vonné vody a vrecúška, voňavka izbová, vosk na podlahy, vosk na bielizeň, prípravky proti slnečnému žiareniu a na opaľovanie, výťažky z kvetov (voňavkárstvo), hygienické prípravky na osobnú hygienu, zdravotné mydlá s terapeutickým účinkom, zdravotné šampóny s terapeutickým účinkom, zdravotné zubné pasty s terapeutickým účinkom.

5 - Prípravky lekárske, veterinárne a hygienické, chemicko-farmaceutické prípravky všetkých druhov, preventívne preparáty na humánne a veterinárne použitie, drogy farmaceutické, prírodné liečivé prípravky a potraviny na osobitné výživové účely s liečivými účinkami, kôra, korene, kvety a okvetné lístky medicínálne, odvary (farm.), medicínálne a bylinné oleje, výťažky a šťavy, elixíry (lieky), masti lekárske, medicínálne emulzie, medicínálne tinktúry, éterické roztoky (farm.), liečivé kapsuly a kvapky, nosové substancie, hojivé náplasti, polyopoterapeutické prípravky na odsunutie prejavov staroby, prípravky na tvorbu krvi (farm.), prípravky z pramenitých vôd (zo žriedlových vôd) (farm.), prípravky zo žriedlových vôd pre farmáciu, prípravky na kúpanie (farm.), kúpeľné liečebné prípravky, liečebné prípravky do kúpeľov, kúpele z prírodných minerálnych vôd, medicínálne minerálne bahno a rašelinový výluh do kúpeľov, liečebné prísady do kúpeľov, medicínálne minerálne vody upravené na liečebné účely, medicínálne soli, minerálne soli na liečebné účely, diabetické prípravky na liečivé účely, posilňujúce potraviny a extrakty s liečebným účinkom pre deti a chorých, posilňujúca soľ na žalúdok alebo na nervy, povzbudzujúce prípravky (farm.), prípravky podporujúce trávenie (farm.), potraviny na osobitné výživové účely s liečivými účinkami, terapeutické výťažky bohaté na rastlinné bielkoviny na výživu detí a chorých, farmace-

utické potraviny a farmaceutické potraviny na osobitné výživové účely, dietetické potraviny s terapeutickými účinkami, dietetické potraviny na osobitné výživové účely s terapeutickými účinkami, nápoje a iné výrobky na liečebné účely, biologické potraviny pre deti, chorých a rekonvalescentov ovplyvňujúce fyziologické funkcie, posilňujúce potraviny pre deti, chorých a rekonvalescentov ovplyvňujúce fyziologické funkcie, liečebná výživa a špeciálne potraviny s terapeutickým účinkom pre chorých a rekonvalescentov, prípravky výživné obsahujúce enzýmy alebo biochemické katalyzátory pre deti a chorých, výživa pre deti s terapeutickým posilňujúcim účinkom, potraviny pre deti s terapeutickým diétnym účinkom, dojčenská výživa, potraviny pre batoláta, biologické prípravky na lekárske účely, pastilky farmaceutické (tiež minerálne), bonbóny, oplátky a karamelky na medicínálne účely, liečivé byliny, medicínálne čaje, medicínálne alkoholy, medicínálne vína, medicínálne sirupy, žuvačka liečivá, vitamínové prípravky, balzamy vrátane balzamov na spáleniny, balzamové vody, čuchacie soli, farbivá a tinktúry medicínálne, dezinfekčné prípravky (lekárnske alebo veterinárne), krmné prísady liečivé, hygienické prípravky pre lekársťvo, kozmetické prípravky na účely liečebné, drogistické a kozmetické prípravky pre zdravie a hygienu človeka s liečivým účinkom, medicínálne prípravky na ošetrovanie a dezinfekciu úst, medicínálne pomády, dezodoranty iné ako na osobnú hygienu, prášok na pokožku (farm.), prípravky proti lupinám (farm.), prípravky proti mozoľom, prípravky proti omrzlinám (farm.), vtieracie posilňujúce tekuté prípravky pre športovcov s terapeutickým účinkom, prípravky na zmiernenie bolesti, pracie, umývacie a čistiacie prípravky na účely liečebné, chemické prípravky a prírodné extrakty proti hmyzu a parazitom, fungicídy, insekticídy a herbicídy, dezodorácie prípravky, detský zászyp, prípravky na hubenie ploštic, švábov, roztočov a moľov, kľíčky obilné (dietetické), mandľové mlieko (farm.), veterinárne umývacie prípravky, mentol, obrúsky z buničitej vaty na účely hygienické, prípravky odpudzujúce hmyz na osobnú potrebu, prípravky na čistenie vzduchu, púder na pokožku (farm.), prípravky proti slnečnému úpalu (farm.).

(540) **I TO ČO OKO NEZISTÍ  
ROMAR SVIŽNE VYČISTÍ**

(732) **Drozen Zdeněk, PhDr.** - DOZ, Košická 6, 821 09 Bratislava, SK;

(210) 1972-99

(220) 05.08.1999

7 (511) 30, 32

(511) 30 - Káva, kakao, instantná káva.

32 - Prášky na prípravu instantných nápojov.

(540) **TCHIBO Cappuccino Chocolate**

(732) **Tchibo Frisch-Röst-Kaffee GmbH**, Überseering 18, 22297 Hamburg, DE;

(740) Žovicová Viera, Mgr., Bratislava, SK;

(210) 1973-99

(220) 05.08.1999

7 (511) 30, 32

(511) 30 - Káva, kakao, instantná káva.

32 - Prášky na prípravu instantných nápojov.

(540) **TCHIBO Cappuccino Classic**

(732) **Tchibo Frisch-Röst-Kaffee GmbH**, Überseering 18, 22297 Hamburg, DE;

(740) Žovicová Viera, Mgr., Bratislava, SK;

(210) 1974-99

(220) 05.08.1999

7 (511) 30, 32

(511) 30 - Káva, kakao, instantná káva.

32 - Prášky na prípravu instantných nápojov.

(540) **TCHIBO Cappuccino Cocos**

(732) **Tchibo Frisch-Röst-Kaffee GmbH**, Überseering 18, 22297 Hamburg, DE;

(740) Žovicová Viera, Mgr., Bratislava, SK;

(210) 1975-99

(220) 05.08.1999

7 (511) 30, 32

(511) 30 - Káva, kakao, instantná káva.

32 - Prášky na prípravu instantných nápojov.

(540) **TCHIBO Cappuccino Hazelnut**

(732) **Tchibo Frisch-Röst-Kaffee GmbH**, Überseering 18, 22297 Hamburg, DE;

(740) Žovicová Viera, Mgr., Bratislava, SK;

(210) 2006-99

(220) 09.08.1999

7 (511) 3

(511) 3 - Bieliace a pracie prípravky; prípravky na čistenie, leštenie, odmasťovanie a brúsenie; mydlá; kozmetické a voňavkárské prípravky, éterické oleje, prípravky na vlasy; prípravky na čistenie zubov.

(540) **STILA**

(732) **STILA Cosmetics, Inc.**, 2801 Hyperion Avenue, Studio D, Los Angeles, California, US;

(740) Bušová Eva, JUDr., Bratislava, SK;

(210) 2008-99  
 (220) 09.08.1999  
 7 (511) 3  
 (511) 3 - Mydlá, parfuméria, vonné oleje, kozmetika, vodičky na vlasy, prípravky na čistenie a skrášovanie pleti, pokožky hlavy a vlasov a starostlivosť o ne.  
 (540)



(732) **The Procter & Gamble Company**, spoločnosť zriadená podľa zákonov štátu Ohio, One Procter & Gamble Plaza, Cincinnati, Ohio, US;  
 (740) Bušová Eva, JUDr., Bratislava, SK;

(210) 2009-99  
 (220) 10.08.1999  
 7 (511) 5  
 (511) 5 - Vakcíny na humánne použitie.  
 (540) **ROTARIX**  
 (732) **SmithKline Beecham Biologicals S. A.**, Rue de L'Institut 89, B-1330 Rixensart, BE;  
 (740) Fajnorová Mária, Ing., Bratislava, SK;

(210) 2011-99  
 (220) 10.08.1999  
 7 (511) 3  
 (511) 3 - Produkty a prípravky určené na starostlivosť o pleť.  
 (540) **TIMEWISE**  
 (732) **MARY KAY INC.**, 16251 Dallas Parkway, Dallas, Texas 75248, US;  
 (740) Fajnorová Mária, Ing., Bratislava, SK;

(210) 2012-99  
 (220) 10.08.1999  
 7 (511) 19, 21  
 (511) 19 - Šamot, šamotové výrobky.  
 21 - Keramika na použitie v domácnosti, hrnčiar-sky tovar.  
 (540)

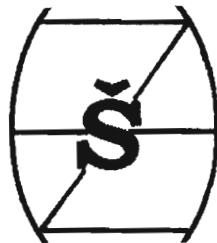

(732) **ŠAMOTKA, výrobné družstvo Hrnčiarske Zalužany**, 980 12 Hrnčiarske Zalužany, SK;

(210) 2014-99  
 (220) 10.08.1999  
 7 (511) 3  
 (511) 3 - Výrobky voňavkárske o kozmetické a toaletné mydlá.  
 (540) **AXA**  
 (732) **ASTRID, spol. s r. o.**, U průhonu 10, 170 04 Praha 7, CZ;  
 (740) **ROTT, RŮŽIČKA & GUTTMANN, v. o. s.**, Bratislava, SK;

(210) 2015-99  
 (220) 11.08.1999  
 7 (511) 21  
 (511) 21 - Zubné kefy, kefy na umelý chrup, ich časti a príslušenstvo, kefy, materiály na výrobu kief, špáradlá, materiál a inštrumenty na čistenie a leštenie zubov alebo umelých zubov, nádržky, držia-ky a misky na použitie v domácnosti a v kúpeľni nie z drahých kovov.  
 (540) **RADICAL CONTROL**  
 (732) **ORAL-B LABORATORIES, A DIVISION OF GILLETTE CANADA INC.**, 16700 Trans-Canada, Kirkland, Quebec H9H 4Y8, CA;  
 (740) Čechvalová Dagmar, INVENTA, Bratislava, SK;

(210) 2020-99  
 (220) 12.08.1999  
 7 (511) 30  
 (511) 30 - Káva; káva kapucin; instantná káva; kávový a čajový extrakt; kávové a čajové prípravky na výrobu nealkoholických nápojov; kávové náhradky na báze rastlín; kávové nápoje; kávové prichu-ti; kávovinové náhradky.  
 (540)



(591) hnedá, žltá, biela, béžová  
 (732) **MASPEX Spółka z o. o.**, Chopina 10, 34-100 Wadowice, PL;  
 (740) Kajabová Monika, JUDr., Bratislava, SK;



(210) 2021-99  
(220) 12.08.1999

7 (511) 30

(511) 30 - Káva; káva kapucin; instantná káva; kávový a čajový extrakt; kávové a čajové prípravky na výrobu nealkoholických nápojov; kávové náhradky na báze rastlín; kávové nápoje; kávové príchuťi; kávovinové náhradky.

(540)



(732) MASPEX Spółka z o. o., Chopina 10, 34-100 Wadowice, PL;

(740) Kajabová Monika, JUDr., Bratislava, SK;

(210) 2022-99  
(220) 12.08.1999

7 (511) 30

(511) 30 - Káva; káva kapucin; instantná káva; kávový a čajový extrakt; kávové a čajové prípravky na výrobu nealkoholických nápojov; kávové náhradky na báze rastlín; kávové nápoje; kávové príchuťi; kávovinové náhradky.

(540)



(591) modrá, biela, žltá, hnedá, béžová

(732) MASPEX Spółka z o. o., Chopina 10, 34-100 Wadowice, PL;

(740) Kajabová Monika, JUDr., Bratislava, SK;

(210) 2023-99  
(220) 12.08.1999

7 (511) 29, 30, 31

(511) 29 - Sušené, konzervované a varené ovocie a zelenina; zmesi sušeného ovocia; zmesi sušeného ovocia a orieškov; ovocné šupky; arašidové maslo; kokosové maslo; kokos sušený; hrozienka; jedlé oleje a tuky; kukuričný olej; mandle spracované; arašidy spracované; datle; zemiakové lupienky; výrobky zo sóje; sójové sušené mlieko, morské riasy; jablkový prášok; mlieko a iné mliečne výrobky vrátane mliečnych nápojov; mäso, ryby, hydina, zverina, mäsové výtťažky, konzervy s rybami; konzervované mäso.

30 - Pekárske, cestovinárske a cukrárske výrobky; múka (potravínárska), múčne výrobky; chlieb, pečivo, jemné pečivo, koláče, zákusky, sušienky, sucháre, slané tyčinky, cestoviny, strúhanka, cukrovinky, zmrzlina; sójové potraviny; obilné, kukuričné a strukovinové výrobky a ich zmesi; ryža; olejiny upravené na ľudskú výživu a vegetariánsku stravu včítane ich zmesi; müsli; potraviny škrobovité; káva; kávovinové náhradky; čaj; kakao; sušené kvasinky; kvasnice; prášky do pečiva; chuťové omáčky; horčica; korenie; koreniny; ocot; med; soľ kuchynská.

31 - Poľnohospodárske plodiny neupravené; orechy; oriešky lieskové, kešu, sójové a cícerové; mak; kokosové orechy; mandle (ovocie); arašidy; obilniny neupravené; strukoviny neupravené; olejiny neupravené; kukurica neupravená; čerstvé ovocie a zelenina.

(540) **POHODA**

(732) BONAVITA - SERVIS, spol. s r. o., Tematínska ul. 2, 851 05 Bratislava, SK;

(740) Kastler Anton, Bratislava, SK;

(210) 2024-99  
(220) 12.08.1999

7 (511) 29, 30, 31

(511) 29 - Sušené, konzervované a varené ovocie a zelenina; zmesi sušeného ovocia; zmesi sušeného ovocia a orieškov; ovocné šupky; arašidové maslo; kokosové maslo; kokos sušený; hrozienka; jedlé oleje a tuky; kukuričný olej; mandle spracované; arašidy spracované; datle; zemiakové lupienky; výrobky zo sóje; sójové sušené mlieko, morské riasy; jablkový prášok; mlieko a iné mliečne výrobky vrátane mliečnych nápojov; mäso, ryby, hydina, zverina, mäsové výtťažky, konzervy s rybami; konzervované mäso.

30 - Pekárske, cestovinárske a cukrárske výrobky; múka (potravínárska), múčne výrobky; chlieb, pečivo, jemné pečivo, koláče, zákusky, sušienky, sucháre, slané tyčinky, cestoviny, strúhanka, cukrovinky, zmrzlina; sójové potraviny; obilné, kukuričné a strukovinové výrobky a ich zmesi; ryža; olejiny upravené na ľudskú výživu a vegetariánsku stravu včítane ich zmesi; müsli; potraviny škrobovité; káva; kávovinové náhradky; čaj; kakao; sušené kvasinky; kvasnice; prášky do pečiva; chuťové omáčky; horčica; korenie; koreniny; ocot; med; soľ kuchynská.

31 - Poľnohospodárske plodiny neupravené; orechy; oriešky lieskové, kešu, sójové a cícerové; mak; kokosové orechy; mandle (ovocie); arašidy; obilniny neupravené; strukoviny neupravené; olejiny neupravené; kukurica neupravená; čerstvé ovocie a zelenina.

(540) **KIKIRÍK**

(732) **BONAVITA - SERVIS, spol. s r. o.**, Tematínska ul. 2, 851 05 Bratislava, SK;

(740) Kastler Anton, Bratislava, SK;

(210) 2025-99

(220) 13.08.1999

7 (511) 37, 40

(511) 37 - Čistenie; čistenie interiérov a exteriérov; čistenie karosérií dopravných prostriedkov, železničných vozňov, lodí, stavebnej mechanizácie, motorov a technologických zariadení bez potreby ich odstávky, dopravných značiek, smerových tabúľ, fasád, sôch, betónových a oceľových konštrukcií, priemyselných foriem, nádrží, podláh a vozoviek sódou bikarbónou; odstraňovanie vodovodného dopravného značenia, starých náterov, grafitov sódou bikarbónou; čistenie a odmasťovanie podkladov pred novým náterom (generálna údržba) sódou bikarbónou.

40 - Úprava povrchov.

(540) **SOBITECH**

(732) **IPRES Inžiniering, s. r. o.**, Dúbravská cesta 9, 841 05 Bratislava, SK;

(740) Kajabová Monika, JUDr., Bratislava, SK;

(210) 2026-99

(220) 13.08.1999

7 (511) 30

(511) 30 - Káva; káva kapucín; instantná káva; kávový a čajový extrakt; kávové a čajové prípravky na výrobu nealkoholických nápojov; kávové náhradky na báze rastlín; kávové nápoje; kávové príchuťi; kávovinové náhradky.

(540)



(591) sivá, biela, čierna

(732) **MASPEX Spółka z o. o.**, Chopina 10, 34-100 Wadowice, PL;

(740) Kajabová Monika, JUDr., Bratislava, SK;

(210) 2028-99

(220) 13.08.1999

7 (511) 12, 17

(511) 12 - Pneumatiky.

17 - Výrobky z kaučuku a gumy patriace do triedy 17.

(540) **Wintera**

(732) **MATADOR, a. s.**, T. Vansovej 1054/45, 020 32 Púchov, SK;

(740) Mrenica Jaroslav, Ing., Púchov, SK;

(210) 2030-99

(220) 13.08.1999

7 (511) 9

(511) 9 - Počítačový hardvér, najmä centrálné jednotky, počítačové periférie, integrované obvody, počítačový softvér, najmä na slovné spracovanie, tabuľkové výpočty, prenos dát, bázu dát manažmentu, na účtovníctvo, obchod, videohry, na počítačovú grafiku a preklady, zariadenia na audioprenos a audiozáznam, najmä čisté magnetické počítačové pásky a počítačové disky, elektrické prenosové stroje a zariadenia, najmä rádiá a satelitné taniere, frekvenčné audiopristroje, najmä magnetofóny na zaznamenávanie i prenos zvuku, gramofónové prístroje na zaznamenanie i prenos zvuku, CD-prehrávače, CD-ROM jednotky, CD-r jednotky, CD-RW jednotky, zapisovacie programy na zápis dát na CD-R, zapisovacie programy na zápis dát na Cd-RW, časti a príslušenstvo elektrických prenosových prístrojov a zariadení, najmä mikrofóny, prehrávacie magnetické disky a pásky, gramofónové platne a kompaktné disky, všetko týkajúce sa hudby a zvuku na vzdelávacie a zábavné účely na poli matematiky, fyziky, vedy, chémie, jazykov, poézie, komédie a prózy, on-line publikácie.

(540)

**PLEX**

(732) **Shinano Kenshi Kabushiki Kaisha**, 1078, Ooaza Kamimaruko, Maruko-Machi, Chiisagata-gun, Nagano 386-0498, JP;

(740) Patentservis Bratislava, a. s., Bratislava, SK;

(210) 2031-99

(220) 13.08.1999

(310) 001105592

(320) 15.03.1999

(330) TM

7 (511) 7, 11, 36, 37

(511) 7 - Práčky, práčky so sušičkami, sušičky, umývačky riadu.

11 - Chladničky, mrazničky, sporáky, varné panely, rúry určené pre domácnosť, mikrovlnné rúry.

36 - Poistovníctvo, garancie, záruky, kaucie, služby v oblasti financovania, služby v oblasti peňažníctva, služby v oblasti nehnuteľností.

37 - Opravy domácich spotrebičov, montážne a inštaláčne služby, servis po predaji, údržba.

(540)



(732) WHIRLPOOL EUROPE S. R. L., Via G. Borghi, Comerio, 21025 Varese, IT;

(740) Tomeš Pavol, Ing., Bratislava, SK;

(210) 2032-99

(220) 13.08.1999

(310) 75/710.603

(320) 20.05.1999

(330) US

7 (511) 9

(511) 9 - Počítačový hardvér, polovodičové zariadenia, mikroprocesorové moduly, počítačové subsystémy, počítačový softvér.

(540) **AMD ATHLON**

(732) ADVANCED MICRO DEVICES, INC., spol. podľa zákonov št. Delaware, One AMD Place, Sunnyvale, California 94088, US;

(740) Tomeš Pavol, Ing., Bratislava, SK;

(210) 2033-99

(220) 13.08.1999

(310) 75/739656

(320) 23.06.1999

(330) US

7 (511) 9

(511) 9 - Počítačový hardvér, polovodičové zariadenia, mikroprocesorové moduly, počítačové subsystémy, počítačový softvér.

(540)



(732) ADVANCED MICRO DEVICES, INC., spol. podľa zákonov št. Delaware, One AMD Place, Sunnyvale, California 94088, US;

(740) Tomeš Pavol, Ing., Bratislava, SK;

(210) 2034-99

(220) 13.08.1999

7 (511) 3

(511) 3 - Kozmetické prípravky; očný krém (gél), denný krém, nočný krém, krém proti vráskam, čistiacce pleťové mlieko, čistiacca pleťová voda - tonikum.

(540)



(732) CREATIVE IDEAS, spol. s r. o., Hurbanova 236/224, 069 01 Snina, SK;

(740) Hörmannová Zuzana, Ing., Bratislava, SK;

(210) 2035-99

(220) 13.08.1999

7 (511) 3

(511) 3 - Kozmetické prípravky; dekoratívna kozmetika; rúže, laky na nechty, špirály na riasy.

(540) **SENSU**

(732) CREATIVE IDEAS, spol. s r. o., Hurbanova 236/224, 069 01 Snina, SK;

(740) Hörmannová Zuzana, Ing., Bratislava, SK;

(210) 2036-99

(220) 13.08.1999

7 (511) 3, 29, 32, 35

(511) 3 - Bieliace prípravky na čistenie bielizne a šatstva, pracie prípravky, avivážne prípravky, bieliace a čistiacce prípravky na kožu, čistiacce prípravky, chemické avivážne prípravky na použitie v domácnosti, konzervačné a ochranné prípravky na kožu (leštidlá), odmasťovacie prípravky (s výnimkou prípravkov na použitie vo výrobnom procese), odstraňovače škvrín, čistiacce prípravky aj na automobilové okná, oleje na čistenie, sóda (bieliaca sóda), škrob (na pranie) v spreji; mydlá, dezinfekčné mydlá, dezodoračné mydlá, mydlá na holenie, mydlá proti poteniu, toaletné mydlá; voňavkárské výrobky, voňavky, vonné drevo, vrecúška s parfumovaným práškom, aromatické látky (esencie), esenciálne a éterické oleje, esencie (éterické esencie), kolínske vody, oleje do parfumov a vôní, parfumovaná voda, ružový olej, čajovníkový olej na kozmetické účely, kvetinové parfumy (základy kvetinových parfumov), výťažky z kvetov (parfuméria), kozmetické prípravky, prípravky proti poteniu, púder, adstringentné prípravky na kozmetické účely, dezodoranty na osobnú potrebu, toaletné prípravky, toaletné vody, kozmetické prípravky určené na starostlivosť o pleť, krémy, bieliace krémy, kozmetické krémy, čistiacce mlieka na toaletné účely, opaľovacie prípravky, kozmetické opaľovacie prípravky, oleje na kozmetické účely, pomády na kozmetické účely, rúže, lesky na pery, safrol, šafranový olej, skrášľovacie masky (kozmetické prípravky), vazelína na kozmetické účely, kozmetické prípravky do kúpeľa, kúpeľové soli (s výnimkou solí na liečebné účely), kozmetické prípravky na obočie, ceruzky na

obočie, kozmetické ceruzky, kozmetické prípravky na mihalnice, umelé riasy, lepidlá na nalepovanie umelých mihalnic, očný mejkap (šablóny na očný mejkap), ozdobné kozmetické obtlačky, laky na nechty, prípravky na odstránenie lakov, odlakovače, ošetrovacie prípravky na nechty, umelé nechty, depilačné prípravky, vosk (depilačný vosk), epilačné prípravky, kozmetické prípravky na zoštíhlenie, kozmetické farby, farbivá na toaletné účely, šampóny, prípravky na kučeračenie vlasov, farbivá alebo tónovače na vlasy, vlasové vody, kozmetické potreby a pomôcky, kozmetické taštičky, kozmetické puzdrá, zrkadielka, žinky na čistenie a umývanie, obrúsky napustené pleťovými vodami, tampóny (kozmetické tampóny) napustené pleťovým tonikom, pemza, prípravky na ostrenie, prípravky na čistenie zubov, zubné pasty, prípravky na čistenie umelého chrupu, ústne vody (nie na lekárske účely).

29 - Tuky a jedlé rastlinné oleje, sójový olej v spreji.

32 - Nealkoholické nápoje, nealkoholické nápoje na báze minerálov, vitamínov a ionosinu ako doplnok výživy pre športovcov, rekonvalescentov a pre skupiny obyvateľstva zaťažené zvýšenou fyzickou námahou, nealkoholické nápoje na báze aloe vera ako doplnok výživy pri oslabenom imunitnom systéme, nealkoholické nápoje na báze hydrogenovaných železín ako doplnok výživy pri osteoporóze a artróze, nealkoholické nápoje na báze alchimidky ako doplnok pre ženy v klimaktériu a pre ženy s menštruačnými ťažkosťami.

35 - Propagačná činnosť.

(540)

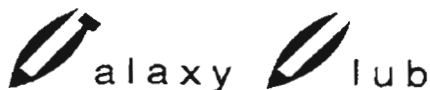

(732) **CREATIVE IDEAS, spol. s r. o.**, Hurbanova 236/224, 069 01 Snina, SK;

(740) Hörmannová Zuzana, Ing., Bratislava, SK;

(210) 2037-99

(220) 13.08.1999

7 (511) 3

(511) 3 - Zubné pasty a ústne vody.

(540)

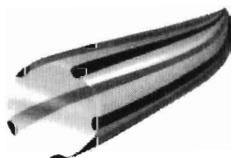

(591) biela, modrá - 3 odtiene

(732) **COLGATE-PALMOLIVE COMPANY**, 300 Park Avenue, New York, New York, US;

(740) Hörmannová Zuzana, Ing., Bratislava, SK;

(210) 2040-99

(220) 13.08.1999

7 (511) 39, 42

(511) 39 - Distribučné služby v oblasti elektrických, elektronických a počítačových komponentov a vybavenia.

42 - Poradenské a konzultačné služby v oblasti elektrických, elektronických a počítačových komponentov a vybavenia.

(540) **HALL-MARK GLOBAL SOLUTIONS**

(732) **Avnet, Inc.**, 2211 South 47th Street, Phoenix, Arizona 85034, US;

(740) Bezák Marián, Ing., Bratislava, SK;

(210) 2041-99

(220) 13.08.1999

7 (511) 39, 42

(511) 39 - Distribučné služby v oblasti elektrických, elektronických a počítačových komponentov a vybavenia.

42 - Poradenské a konzultačné služby v oblasti elektrických, elektronických a počítačových komponentov a vybavenia.

(540)



(732) **Avnet, Inc.**, 2211 South 47th Street, Phoenix, Arizona 85034, US;

(740) Bezák Marián, Ing., Bratislava, SK;

(210) 2043-99

(220) 13.08.1999

(310) 75/642665

(320) 18.02.1999

(330) US

7 (511) 16

(511) 16 - Periodické tlačoviny.

(540)

## EXXONMOBIL

(732) **EXXON CORPORATION**, spoločnosť zriadená podľa zákonov štátu New Jersey, 5959 Las Colinas Boulevard, Irving, Texas 75039-2298, US;

(740) Tomeš Pavol, Ing., Bratislava, SK;

(210) 2047-99

(220) 16.08.1999

7 (511) 37

(511) 37 - Oprava strešných krytín - hydroizolácie, montáž nových strešných krytín - hydroizolácie a tepelnej izolácie.

(540)



(591) červená, zelená

(732) **IZOLSTAV - Ing. Jozef Blaženec**, Pod Čerencom 1, 031 05 Liptovský Mikuláš, SK;

(210) 2048-99

(220) 16.08.1999

7 (511) 1, 4

(511) 1 - Priemyselné chemikálie; chemické produkty na použitie ako aditíva do palív, olejov a mazadiel; chemické aditíva do lubrikantov a lubrikačných materiálov; chladiace chemikálie.

4 - Priemyselné oleje a mazadlá; lubrikanty; palivá a aditíva do palív.

(540) **EMKARATE RL OPTI-FLUSH**(732) **ICI CHEMICALS & POLYMERS LIMITED**, The Heath, Runcorn, Cheshire WA7 4QF, GB;

(740) Čechvalová Dagmar, Bratislava, SK;

(210) 2049-99

(220) 17.08.1999

7 (511) 5

(511) 5 - Farmaceutické, zverolekárske a zdravotnícke prípravky; dietetické látky prispôsobené na lekárske účely, potrava pre dojčatá; náplasti, obvazový materiál; hmoty na plombovanie zubov a zubné vosky; dezinfekčné prostriedky; prípravky na ničenie hmyzu; fungicidy, herbicidy.

(540) **ACYPRONT**(732) **Heinrich Mack Nachf. GmbH & Co. KG**, Heinrich - Mack - Str. 35, D-89257 Illertissen, DE;

(740) Bušová Eva, JUDr., Bratislava, SK;

(210) 2050-99

(220) 17.08.1999

7 (511) 5

(511) 5 - Farmaceutické prípravky a látky.

(540) **SAFOXEN**(732) **GLAXO GROUP LIMITED**, Glaxo Wellcome House, Berkeley Avenue, Greenford, Middlesex UB6 0NN, GB;

(740) Fajnorová Mária, Ing., Bratislava, SK;

(210) 2150-99

(220) 25.08.1999

7 (511) 1, 2, 3

(511) 1 - Syntetické a umelé živice ako surovina, aditíva do náterových látok ako priemyselné chemikálie, ochranné prostriedky proti ohňu, plastické hmoty v surovom stave.

2 - Farby, laky, emaily, fermeže, náterové látky, riedidlá do náterových látok, farieb a lakov, zlatolaky, tmely, farbivá, moridlá, ochranné prostriedky proti hrdzi a hnilobe dreva, ohňuvzdorné nátery, práškové náterové látky, práškové farby, im-

pregnačné prostriedky na drevo a na betón vo forme farieb, moridlá na drevo, elektroforézne náterové látky, nástrekové hmoty na báze organických spojív a organických plnidiel.

3 - Odstraňovače starých náterov, prostriedky na odstraňovanie farieb, lakov, malieb, hrdze, fermeží.

(540) **PLAMOIZOL**(732) **CHEMOLAK, a. s.**, Továrenská 7, 919 04 Smolenice, SK;

(210) 2151-99

(220) 25.08.1999

7 (511) 1, 2, 3

(511) 1 - Syntetické a umelé živice ako surovina, aditíva do náterových látok ako priemyselné chemikálie, ochranné prostriedky proti ohňu, plastické hmoty v surovom stave.

2 - Farby, laky, emaily, fermeže, náterové látky, riedidlá do náterových látok, farieb a lakov, zlatolaky, tmely, farbivá, moridlá, ochranné prostriedky proti hrdzi a hnilobe dreva, ohňuvzdorné nátery, práškové náterové látky, práškové farby, impregnačné prostriedky na drevo a na betón vo forme farieb, moridlá na drevo, elektroforézne náterové látky, nástrekové hmoty na báze organických spojív a organických plnidiel.

3 - Odstraňovače starých náterov, prostriedky na odstraňovanie farieb, lakov, malieb, hrdze, fermeží.

(540) **CERED**(732) **CHEMOLAK, a. s.**, Továrenská 7, 919 04 Smolenice, SK;

(210) 2152-99

(220) 25.08.1999

7 (511) 1, 2, 3

(511) 1 - Syntetické a umelé živice ako surovina, aditíva do náterových látok ako priemyselné chemikálie, ochranné prostriedky proti ohňu, plastické hmoty v surovom stave.

2 - Farby, laky, emaily, fermeže, náterové látky, riedidlá do náterových látok, farieb a lakov, zlatolaky, tmely, farbivá, moridlá, ochranné prostriedky proti hrdzi a hnilobe dreva, ohňuvzdorné nátery, práškové náterové látky, práškové farby, impregnačné prostriedky na drevo a na betón vo forme farieb, moridlá na drevo, elektroforézne náterové látky, nástrekové hmoty na báze organických spojív a organických plnidiel.

3 - Odstraňovače starých náterov, prostriedky na odstraňovanie farieb, lakov, malieb, hrdze, fermeží.

(540) **SYNRED**(732) **CHEMOLAK, a. s.**, Továrenská 7, 919 04 Smolenice, SK;

(210) 2180-99

(220) 26.08.1999

7 (511) 35, 36

(511) 35 - Inzertné a reklamné služby; personálne a náborové služby; účtovníctvo, audit a vedenie účtovnej evidencie; služby konzultácie a príprave daní; služby spracovania dát; poradenstvo, kon-

zultácie, informácie a výskum v oblasti obchodu a manažmentu; obchodné a riadiace konzultačné služby v oblasti informačných technológií, strategických výmien a obchodných postupov; zaobstarávanie obchodných a riadiacich informácií vrátane tých poskytovaných po telekomunikačných sieťach, doručovaných on-line, po internete a po WWW (World Wide Web).

36 - Finančné a poisťovacie služby; finančný manažment, podpora, poradenstvo, konzultácie, informačné a výskumné služby v oblasti financovania, obchodné a riadiace konzultačné služby v oblasti poistenia obchodného rizika; príprava finančných a poisťovacích správ; služby životného poistenia, poistenie a zaistenie; sprostredkovateľské agentúrne a poradenské služby v oblasti životného poistenia, poistenie, zaistenie investícií a dôchodkov; služby prijatia poistného rizika v oblasti životného poistenia a poistenia; poistno-matematické služby; služby v oblasti finančného oceňovania, úpravy a urovnania nárokov a vysporiadanie nárokov; správa nehnuteľností; poskytovanie finančných a poistných informácií vrátane tých poskytovaných cez telekomunikačné siete, doručovaných on-line a po internete a WWW (World Wide Web); obchody a záležitosti súvisiace s nehnuteľnosťami.

(540)

**Willis**

(732) **WILLIS GROUP LIMITED**, Ten Trinity Square, Londýn EC3P 3AX, GB;  
(740) Bušová Eva, JUDr., Bratislava, SK;

(210) 2181-99  
(220) 26.08.1999

7 (511) 35, 36

(511) 35 - Inzertné a reklamné služby; personálne a náborové služby; účtovníctvo, audit a vedenie účtovnej evidencie; služby konzultácie a príprave daní; služby spracovania dát; poradenstvo, konzultácie, informácie a výskum v oblasti obchodu a manažmentu; obchodné a riadiace konzultačné služby v oblasti informačných technológií, strategických výmien a obchodných postupov; zaobstarávanie obchodných a riadiacich informácií vrátane tých poskytovaných po telekomunikačných sieťach, doručovaných on-line, po internete a po WWW (World Wide Web).

36 - Finančné a poisťovacie služby; finančný manažment, podpora, poradenstvo, konzultácie, informačné a výskumné služby v oblasti financovania, obchodné a riadiace konzultačné služby v oblasti poistenia obchodného rizika; príprava finančných a poisťovacích správ; služby životného poistenia, poistenie a zaistenie; sprostredkovateľské agentúrne a poradenské služby v oblasti životného poistenia, poistenie, zaistenie investícií a dôchodkov; služby prijatia poistného rizika v oblasti životného poistenia a poistenia; poistno-matematické služby; služby v oblasti finančného oceňovania, úpravy a urovnania nárokov a vysporiadanie

nie nárokov; správa nehnuteľností; poskytovanie finančných a poistných informácií vrátane tých poskytovaných cez telekomunikačné siete, doručovaných on-line a po internete a WWW (World Wide Web); obchody a záležitosti súvisiace s nehnuteľnosťami.

(540)

**Willis**  
The Risk Practice

(732) **WILLIS GROUP LIMITED**, Ten Trinity Square, Londýn EC3P 3AX, GB;  
(740) Bušová Eva, JUDr., Bratislava, SK;

(210) 2189-99  
(220) 26.08.1999

7 (511) 33

(511) 33 - Alkoholické nápoje s výnimkou pív.  
(540)



(732) **VÍNO NITRA, spol. s r. o.**, Vinárska 1, 951 41 Lužianky, SK;

(740) **ROTT, RŮŽIČKA & GUTTMANN**, v. o. s., Bratislava, SK;

(210) 2353-99  
(220) 10.09.1999

7 (511) 5, 30, 32

(511) 5 - Dietetické cukrovinky, dietetické šumienky v práškoch alebo vo forme tabletiiek prispôsobené na lekárske účely.

30 - Cukrovinky.

32 - Limonády, šumivé limonády, prášky a tabletky na prípravu šumivých nápojov.

(540)



**Senior**

(732) **ED. HAAS Nahrungsmittelgesellschaft, mbH.**, Eduard-Haas-Strasse 25, A-4050 Traun, DE;

(740) Hanes Dalibor, JUDr., Bratislava, SK;

(210) 2360-99

(220) 13.09.1999

7 (511) 4

(511) 4 - Priemyselné oleje, priemyselné tuky, mazadlá, palivá.

(540) **V-POWER**(732) **Shell International Petroleum Company Limited**, Shell Centre, London SE1 7NA, GB;

(740) Žovicová Viera, Mgr., Bratislava, SK;

(210) 2380-99

(220) 17.09.1999

7 (511) 3

(511) 3 - Nemedicínálne toaletné prípravky; kozmetické prípravky; parfumy; nemedicínálne prípravky na použitie pred holením, počas holenia a po ňom; prípravky na vlasy; prípravky na čistenie zubov a ústnu hygienu; toaletné mydlá a šampóny; nemedicínálne prípravky do kúpeľa a na sprchovanie; práškový mastenec - púder na úpravu; depilačné a epilačné prípravky a materiály patriace do triedy 3; antiperspiranty; dezodoranty na osobnú potrebu.

(540) **WILD BERRY**(732) **THE GILLETTE COMPANY**, Prudential Tower Building, Boston, Massachusetts 02199, US;

(740) Čechvalová Dagmar, Bratislava, SK;

(210) 2381-99

(220) 17.09.1999

7 (511) 3

(511) 3 - Nemedicínálne toaletné prípravky; kozmetické prípravky; parfumy; nemedicínálne prípravky na použitie pred holením, počas holenia a po ňom; prípravky na vlasy; prípravky na čistenie zubov a ústnu hygienu; toaletné mydlá a šampóny; nemedicínálne prípravky do kúpeľa a na sprchovanie; práškový mastenec - púder na úpravu; depilačné a epilačné prípravky a materiály patriace do triedy 3; antiperspiranty; dezodoranty na osobnú potrebu.

(540) **FLOWER TWIST**(732) **THE GILLETTE COMPANY**, Prudential Tower Building, Boston, Massachusetts 02199, US;

(740) Čechvalová Dagmar, Bratislava, SK;

(210) 2397-99

(220) 20.09.1999

7 (511) 10,18,25

(511) 10 - Ortopedická obuv; ortopedické výrobky; odevy do operačných sál; podložky na lekárske účely; rukavice na lekárske účely.

18 - Aktovky; kufre (lodné); kufre kožené a potiahnuté kožou; kufre z vulkanfibra; kufričky; kabelky; cestovné tašky a kufre; kožené baliace tašky; plecniaky; batohy; peňaženky; etuy patriace do triedy 18; kožené puzdrá na pružiny; puzdrá a obaly z vulkanfibra; puzdrá na navštívenky; kľúččky (koženná galantéria); ľadvinky; dáždnyky.

25 - Obuv, najmä športová, vychádzková, plátená; plážová obuv; kúpacia obuv; papuče; šnurovacie topánky; galoše; čižmy; sandále; celé topánky; dreváky; vnútorné podošvy; podošvy na obuv; podpätky na obuv; špičky na obuv; rámy na obuv; kovové časti na obuv; kovanie na obuv; protišmykové pomôcky na obuv; zvršky (obuv); odevy, najmä kostýmy, obleky, košele, nohavice, sukne, blúzky; konfekcia; bundy; kabáty; plášte; pleteniny ako oblečenie; pulóvre; pyžamá; saká; šaty; vesty; zástery; župany; plážové oblečenie; plavky; tielka, tričká; body (bielizeň); kombiné; oblečenie pre motoristov; vrchné ošatenie; pančuchy; pančuchové nohavice; ponožky; bielizeň; opasky; traky; rukavice; šnurovačky; klobúky.

(540)

(732) **TRESO, veľkoobchod obuvi, a. s.**, Zlín, areál Svit, 34. budova, 762 17 Zlín, CZ;

(740) Kajabová Monika, JUDr., Bratislava, SK;

(210) 2487-99

(220) 04.10.1999

7 (511) 5, 29, 30, 31, 32, 33, 42

(511) 5 - Výrobky diabetické na liečebné účely, potraviny pre deti na liečebné účely, potraviny pre batoľatá, vitamínové a multivitamínové prípravky a nápoje.

29 - Potraviny a potravinárske výrobky patriace do triedy 29, ako sú potraviny z rýb a potraviny solené, mäso, mäso v jatočnej úprave, mäsové výťažky, mäsové a údenárske výrobky, ryby vrátane mäkkýšov a kôrovcov, hydina, zverina, konzervované, sušené a varené ovocie a zelenina, rósoly, zaváraniny, vajcia, jedlé oleje a tuky, majonézy, potraviny v konzervách patriace do triedy 29, paradajkový pretlak.

30 - Káva, čaj, kakao, cukor, ryža, tapioka, ságo, kávové náhradky, múka a obilné prípravky, chlieb, sušienky, sucháre, koláče, jemné pečivo a cukrovinky, zmrzlina, med, sirup z melasy, kvasnice, prášky do pečiva, horčica, ocot, chuťové omáčky, kečupy, korenie, ľad na chladenie; soľ kuchynská a soľ na konzervovanie potravín; slad na ľudskú spotrebu.

31 - Výrobky poľnohospodárske, záhradnícke, lesnícke a obilniny, pokiaľ nie sú zahrnuté v iných triedach, živé zvieratá, čerstvé ovocie a zelenina, semená, rastliny a kvety, čerstvé lesné plody, krmivo pre zvieratá, slad na výrobu piva a liehovín.

32 - Pivo, ľahké piva i ležiaky, minerálne vody, šumivé a iné nealkoholické nápoje, sirupy a iné prípravky na prípravu nápojov, ovocné šťavy a nápoje z ovocných štiav.

33 - Vína, liehoviny, likéry.

42 - Hostinské, reštauračné, hotelové a iné súvisiace služby pre hostí vrátane rezervácie ubytovania.

(540) **NELI**

(732) **NELI, a. s.**, Na Hraničkách 34, 682 01 Vyškov, CZ;  
 (740) Litvákova Edita, Ing., Ivanka pri Dunaji, SK;

(210) 2488-99  
 (220) 04.10.1999  
 7 (511) 5, 29, 30, 31, 32, 33, 42  
 (511) 5 - Výrobky diabetické na liečebné účely, potraviny pre deti na liečebné účely, potraviny pre batolata, vitamínové a multivitamínové prípravky a nápoje.  
 29 - Potraviny a potravinárske výrobky patriace do triedy 29, ako sú potraviny z rýb a potraviny solené, mäso, mäso v jatočnej úprave, mäsové výťažky, mäsové a údenárske výrobky, ryby vrátane mäkkýšov a kôrovcov, hydina, zverina, konzervované, sušené a varené ovocie a zelenina, rôsoly, zaváraniny, vajcia, jedlé oleje a tuky, majonézy, potraviny v konzervách patriace do triedy 29, paradajkový pretlak.  
 30 - Káva, čaj, kakao, cukor, ryža, tapioka, ságo, kávové náhradky, múka a obilné prípravky, chlieb, sušienky, sucháre, koláče, jemné pečivo a cukrovinky, zmrzlina, med, sirup z melasy, kvasnice, prášky do pečiva, horčica, ocot, chuťové omáčky, kečupy, korenie, ľad na chladenie; soľ kuchynská a soľ na konzervovanie potravín; slad na ľudskú spotrebu.  
 31 - Výrobky poľnohospodárske, záhradnícke, lesnícke a obilniny, pokiaľ nie sú zahrnuté v iných triedach, živé zvieratá, čerstvé ovocie a zelenina, semená, rastliny a kvety, čerstvé lesné plody, krmivo pre zvieratá, slad na výrobu piva a liehovín.  
 32 - Pivo, ľahké piva i ležiaky, minerálne vody, šumivé a iné nealkoholické nápoje, sirupy a iné prípravky na prípravu nápojov, ovocné šťavy a nápoje z ovocných štiav.  
 33 - Vína, liehoviny, likéry.  
 42 - Hostinské, reštauračné, hotelové a iné súvisiace služby pre hostí vrátane rezervácie ubytovania.

(540)

(732) **NELI, a. s.**, Na Hraničkách 34, 682 01 Vyškov, CZ;  
 (740) Litvákova Edita, Ing., Ivanka pri Dunaji, SK;

(210) 2602-99  
 (220) 15.10.1999  
 7 (511) 29, 30, 32  
 (511) 29 - Maslo vrátane kakaového masla, jedlé tuky a oleje, predovšetkým rastlinné oleje vrátane frakčných podielov, tuky do pečiva, margarín a palmový olej do pokrmov, zeleninové konzervy, ovocné konzervy, ryby v konzervách, mäsové konzervy, hydínové konzervy, konzervované, sušené a varené ovocie a zelenina, rôsoly, zaváraniny, vajcia, mlieko a výrobky z mlieka.

30 - Trvanlivé a netrvanlivé pečivo, koláče, čokoláda, cukrárske výrobky, sušienky, sucháre, slané tyčinky, čaj, kakao, káva, kávové náhradky, cukor, zmrzlina a mrazené výrobky, obilné prípravky a vločky, cestoviny, múka a múčne výrobky, esencie do potravín, droždie, prášky do pečiva, soľ, horčica, čierne korenie, ocot, chuťové omáčky, korenia, ľad na chladenie.

32 - Sirupy, prípravky na výrobu nápojov, ovocné šťavy, nealkoholické nápoje vrátane nápojov z ovocných štiav, pivo.

(540)

(732) **GLOBAL PALM PRODUCTS Sdn Bhd**, PLO 519 Jalan Besi Satu, Johor Darul Takzim, MY;  
 (740) Kastler Anton, Bratislava, SK;

(210) 2610-99  
 (220) 18.10.1999  
 7 (511) 9, 39, 42  
 (511) 9 - Interaktívne počítačové programy na poskytovanie cestovných a dopravných informácií, na plánovanie ciest, na zabezpečenie prenájmu vozidiel a na rezerváciu cestovných lístkov a ubytovania.  
 39 - Poskytovanie cestovných a dopravných informácií, služby týkajúce sa rezervácie cesty, služby týkajúce sa plánovania ciest, zabezpečenie prenájmu vozidiel.  
 42 - Rezervácia hotelov a iného ubytovania.  
 (540) **GEOSTAR**  
 (732) **Shell International Petroleum Company Limited**, Shell Centre, London SE1 7NA, GB;  
 (740) Žovicová Viera, Mgr., Bratislava, SK;

(210) 2626-99  
 (220) 18.10.1999  
 (310) 145917  
 (320) 18.08.1999  
 (330) CZ  
 7 (511) 30  
 (511) 30 - Trvanlivé pečivo čokoládové a nečokoládové, sušienky, vafle, tyčinky, piškóty, kakaové, čokoládové, kávové a ovocné náplne a krémy, čokoládové polevy, koktailové trvanlivé pečivo.  
 (540)

(591) sivá, biela, čierna, zlatožltá



- (732) **Danone Čokoládovny, a. s.**, Mezi vodami 27,  
143 20 Praha 4, CZ;  
(740) Mešková Viera, Ing., Bratislava, SK;

- (210) 2627-99  
(220) 18.10.1999  
(310) 145919  
(320) 18.08.1999  
(330) CZ  
7 (511) 30  
(511) 30 - Trvanlivé pečivo čokoládové a nečokoládové, sušienky, vafle, tyčinky, piškóty, kakaové, čokoládové, kávové a ovocné náplne a krémy, čokoládové polevy, koktailové trvanlivé pečivo.



- (591) sivá, biela, čierna, zlatožltá  
(732) **Danone Čokoládovny, a. s.**, Mezi vodami 27,  
143 20 Praha 4, CZ;  
(740) Mešková Viera, Ing., Bratislava, SK;

- (210) 2628-99  
(220) 18.10.1999  
(310) 145918  
(320) 18.08.1999  
(330) CZ  
7 (511) 30  
(511) 30 - Trvanlivé pečivo čokoládové a nečokoládové, sušienky, vafle, tyčinky, piškóty, kakaové, čokoládové, kávové a ovocné náplne a krémy, čokoládové polevy, koktailové trvanlivé pečivo.



- (591) sivá, biela, čierna, zlatožltá  
(732) **Danone Čokoládovny, a. s.**, Mezi vodami 27,  
143 20 Praha 4, CZ;  
(740) Mešková Viera, Ing., Bratislava, SK;

- (210) 2630-99  
(220) 19.10.1999  
(310) 39939139.8/03  
(320) 06.07.1999  
(330) DE  
7 (511) 3  
(511) 3 - Bieliace prípravky a ostatné prípravky používané na pranie; prípravky určené na starostlivosť, ošetrovanie a skrášľovanie tkanín; čistiace, leštiace, drhnúce a brúsne prípravky; mydlá.

- (540) **ACTIVE FRESH**  
(732) **The Procter & Gamble Company**, spoločnosť zriadená podľa zákonov štátu Ohio, One Procter & Gamble Plaza, Cincinnati, Ohio, US;  
(740) Bušová Eva, JUDr., Bratislava, SK;

- (210) 2656-99  
(220) 20.10.1999  
7 (511) 5  
(511) 5 - Farmaceutické prípravky a látky na humánne použitie.

**Fragmin**

- (732) **Pharmacia & Upjohn AB**, S-112 87 Stockholm, SE;  
(740) Fajnorová Mária, Ing., 851 05 Bratislava, SK;

- (210) 2658-99  
(220) 20.10.1999  
(310) 75/746.502  
(320) 09.07.1999  
(330) US  
7 (511) 9, 35  
(511) 9 - Vodiče a káble na komunikačné, energetické a elektrické použitie; neizolované a izolované elektrické vodiče a káble; ohybné elektrické šnúry; elektrické predlžovacie šnúry; vodiče a káble s optickými vláknami a výrobky z nich na komunikačné použitie; komunikačné káble; stavebné hliníkové vodiče; blokovacie pancierové káble; podzemné a nadzemné rozvodné a odbočovacie káble; upínacie vodiče; pretlakové káble; prenosové šnúry; stavebné vodiče; vodiče odolné proti poveternostným vplyvom; silové káble s plastovou izoláciou; plošné káble; elektronické a telekomunikačné káble; hliníkové káble; automobilové prepojovacie káble; termostaty na automobilové výhrevné telesá a chladiče.  
35 - Zásielkové služby a zaznamenávanie, zhromažďovanie, systematizácia dát a informácií týkajúcich sa vodičov a káblov do katalógov poskytovaných prostredníctvom svetových počítačových sietí.



- (732) **General Cable Technologies Corporation**, 4 Tessenner Drive, Highland Heights, Kentucky 4176-9753, US;  
(740) **Fajnorová Mária, Ing.**, Bratislava, SK;

- (210) 2680-99  
 (220) 22.10.1999  
 7 (511) 3  
 (511) 3 - Mydlá, voňavkárske výrobky, éterické oleje, kozmetické prípravky, dezodoranty na osobnú spotrebu, vlasové vodičky, prípravky na čistenie zubov.
- (540) **NEW SPIRIT**  
 (732) **Oriflame International, S. A.**, 3 Avenue Pasteur, 2311 Luxembourg, LU;  
 (740) Rott, Růžička & Guttman, v. o. s., Bratislava, SK;

- (210) 2725-99  
 (220) 28.10.1999  
 7 (511) 32  
 (511) 32 - Minerálne vody a nápoje pochádzajúce z Toskánska.
- (540) **TOSKÁNSKY PRAMEŇ**  
 (732) **AD INTERNATIONAL, spol. s r. o.**, Palárikova 305/23, 905 01 Senica, SK;

- (210) 2789-99  
 (220) 02.11.1999  
 7 (511) 39, 41, 42  
 (511) 39 - Organizovanie ciest, individuálnych aj kolektívnych; sprevádzanie turistov; doprava (rezervácia, informácie); organizovanie exkurzií; turistické prehliadky; organizovanie okružných výletov; miestenky (rezervácia); preprava turistov; turistické kancelárie s výnimkou hotelových rezervácií; sprostredkovanie prepravy.  
 41 - Informácie o možnostiach rozptýlenia; informácie o možnostiach zábavy; prázdninové tábory - organizovanie športových súťaží, výchovno-zábavné služby, inštruktážny a výchovný výcvik, vyučovanie, vzdelávanie; rekreácia - organizovanie športových súťaží, vzdelávaco-zábavné služby, organizovanie a vedenie seminárov, športové a seminárne programy, inštruktážny výcvik, vzdelávanie, zábava.  
 42 - Ubytovanie; zabezpečenie stravovania; reštauračné a hotelové služby; služby cestovných kancelárií spojené so zabezpečením ubytovania a stravovania, prevádzka solárnych štúdií.
- (540) **TOMI**  
 (732) **Vavřík Tomáš**, Tyršova 12, 612 00 Brno, CZ;  
 (740) Dudová Tatiana, Trenčín, SK;

- (210) 2805-99  
 (220) 03.11.1999  
 7 (511) 41  
 (511) 41 - Predvážacie a vzdelávacie služby, najmä prevádzkovanie stránok webu obsahujúcich široký rozsah vzdelávacích oblastí a súťaží priamo v celosvetovej počítačovej sieti.
- (540) **TEXACO QUIZ KIDS**

- (732) **Texaco International Trader Inc.**, spoločnosť zriadená podľa zákonov štátu Delaware, 2000 Westchester Avenue, White Plains, New York 10650, US;  
 (740) Juran Svetozár, JUDr., Bratislava, SK;

- (210) 2863-99  
 (220) 11.11.1999  
 7 (511) 9, 37, 42  
 (511) 9 - Hardvér a príslušenstvo, softvér na disketách, CD-ROM a iných nosičoch.  
 37 - Servis výpočtovej techniky a softvéru.  
 42 - Tvorba softvéru.
- (540)



- (732) **3D PRODUCTION, s. r. o.**, Hlubočepská 36, 150 00 Praha 5, CZ;  
 (740) Dudová Tatiana, Trenčín, SK;

- (210) 2947-99  
 (220) 19.11.1999  
 (310) 2227654  
 (320) 06.07.1999  
 (330) AR  
 7 (511) 9  
 (511) 9 - Multimediálny softvér zaznamenaný na CD-ROM obsahujúci inštrukčné materiály týkajúce sa používania počítačového softvéru a hardvéru.
- (540)



- (732) **NEW HORIZONS EDUCATION CORPORATION**, 1231 East Dyer Road, Suite 110, Santa Ana, California 92705, US;  
 (740) Čechvalová Dagmar, Bratislava, SK;

- (210) 2948-99  
 (220) 19.11.1999  
 (310) 2227655  
 (320) 06.07.1999  
 (330) AR  
 7 (511) 16  
 (511) 16 - Inštrukčné materiály týkajúce sa používania počítačového softvéru a hardvéru.

(540)



(732) **NEW HORIZONS EDUCATION CORPORATION**, 1231 East Dyer Road, Suite 110, Santa Ana, California 92705, US;  
(740) Čechvalová Dagmar, Bratislava, SK;

(210) 2949-99

(220) 19.11.1999

(310) 2227656

(320) 06.07.1999

(330) AR

7 (511) 41

(511) 41 - Vzdelávacie služby, konkrétne vedenie kurzov o používaní počítačového softvéru a hardvéru.

(540)



(732) **NEW HORIZONS EDUCATION CORPORATION**, 1231 East Dyer Road, Suite 110, Santa Ana, California 92705, US;  
(740) Čechvalová Dagmar, Bratislava, SK;

(210) 2950-99

(220) 19.11.1999

(310) 2227657

(320) 06.07.1999

(330) AR

7 (511) 42

(511) 42 - Počítačové služby, konkrétne poskytovanie aplikácií a technického školenia na báze internetu v oblasti počítačových školení; počítačové služby, konkrétne poskytovanie príslušenstva na báze internetu na prenos obsahu školenia študentom v oblasti počítačových školení.

(540)



(732) **NEW HORIZONS EDUCATION CORPORATION**, 1231 East Dyer Road, Suite 110, Santa Ana, California 92705, US;  
(740) Čechvalová Dagmar, Bratislava, SK;

(210) 2951-99

(220) 19.11.1999

7 (511) 16, 35, 36, 37, 41, 42

(511) 16 - Periodické a neperiodické publikácie, tlačoviny, knihy, časopisy, magazíny, noviny, ich mimoriadne vydania a prílohy, plagáty, prospekty.

35 - Poradenská a konzultačná činnosť v oblasti obchodných a podnikateľských informácií, obchodného a podnikateľského prieskumu, obchodu s tovarom, analýzy nákladov, vydávanie reklamných materiálov.

36 - Poradenská a konzultačná činnosť v oblasti financií a v oblasti nehnuteľností, sprostredkovanie kúpy, predaja a prenájmu nehnuteľností.

37 - Poradenská a konzultačná činnosť v oblasti stavebníctva.

41 - Vydavateľská činnosť, a to vydávanie textov s výnimkou reklamných, vydávanie periodických a neperiodických publikácií, tlačovín, kníh, časopisov, magazínov, novín, ich mimoriadnych vydaní a príloh.

42 - Inžinierska činnosť v stavebníctve, poradenstvo odborné s výnimkou obchodného, technický prieskum, poradenstvo v oblasti architektúry a záhradnej architektúry.

(540)



(732) **DomBytGLOBAL, spol. s r. o.**, Bajkalská 30, 829 48 Bratislava, SK;  
(740) Litvákova Edita, Ing., Ivanka pri Dunaji, SK;

(210) 2954-99

(220) 19.11.1999

7 (511) 2, 17, 19

(511) 2 - Farby, náterové hmoty, laky, moridlá, surový kaučuk.

17 - Izolačné, najmä hydroizolačné stieracie hmoty, izolačné nátery, obklady, omietky, pásky, fólie z plastov, kaučuk surový a syntetický, lepiace pásky, tesnenia, tesniace tmely, umelé najmä akrylátové umelé kaučuky, guma.

19 - Akrylátové omietky, náterové hmoty pre stavebníctvo, spojivá na údržbu vozoviek.

(540) **IMESTA**

(732) **IMESTA, s. r. o.**, Dřevčice 9, 471 41 Dubá u České Lípy, CZ;

(740) Kastler Anton, Bratislava, SK;

(210) 2955-99

(220) 19.11.1999

7 (511) 4, 9, 11, 12

(511) 4 - Mazivá na mazanie kĺzavých častí brzdových ventilov a prevádzkových valcov; lubrikanty v triede 4, ktoré nie sú zahrnuté v iných triedach.

9 - Diagnostické systémy a ich komponenty na pozemné vozidlá; meracie a ovládacie zariadenia do systémov ovládaných elektrickým alebo tlakovým médiom a ich komponenty na pozemné vozidlá; senzory na meranie príslušných signálov vozidla; zariadenia a elektronické ovládacie jed-

notky na spracovanie a vyhodnocovanie signálov generovaných senzormi na meranie príslušných signálov pozemných vozidiel; prepínače ovládané tlakom; solenoidové ventily a ich komponenty v triede 9, ktoré nie sú zahrnuté v iných triedach.

11 - Zariadenia, ovládacie systémy a ich komponenty na ohrievanie, vetranie a klimatizáciu v pozemných vozidlách v triede 11, ktoré nie sú zahrnuté v iných triedach.

12 - Brzdacie systémy pre pozemné vozidlá ovládané tlakovým médiom zahrnujúce, ale neobmedzujúce sa na kompresory, čerpadlá, vysušovače vzduchu, nemrznúce zariadenia, nemrznúce kvapaliny, nádrže s tlakovým médiom, rúry s tlakovým médiom, armatúry, brzdové ventily, kombinovaný vykladač, regulátory tlaku, ventily chrániace obvody, reléové ventily, solenoidové ventily, okružné ventily, ovládacie ventily, brzdové valce, ovládacie valce, spojovacie hlavice, napínače, rúrové armatúry, elektronické ovládacie zariadenia zahrňajúce softvér, senzory, protišmykové systémy (ABS) a ich časti, protisklzové systémy (ASR) a ich časti, jednotky posilňovačov brzd; brzdové kotúče pre pozemné vozidlá zahrňajúce, ale neobmedzujúce sa na bubnové brzdy, kotúčové brzdy a ich komponenty zahrňajúce, ale neobmedzujúce sa na senzory na meranie opotrebovania brzdových tlmičov; tlakovým médiom ovládané prevodkové systémy a ich komponenty na pozemné vozidlá zahrňajúce, ale neobmedzujúce sa na prevádzkové valce, ventily, senzory merajúce polohu, elektronické ovládacie jednotky a softvér; zariadenia na spomaľovanie pozemných vozidiel zahrňajúce, ale neobmedzujúce sa na brzdacie zariadenie s elektronickou ovládacou jednotkou a softvér; vzduchové závesné zariadenie (s pneumatickým regulovaním), vyrovnávacie ovládacie prostriedky a ich komponenty na pozemné vozidlá zahrňajúce, ale neobmedzujúce sa na vzdušné pružiny, výškové senzory, elektronické ovládacie jednotky a softvér, ventily, zariadenie na diaľkové ovládanie, vzduchové mechy; ovládacie zariadenia a ventily na tlmiče na pozemné vozidlá zahrňajúce, ale neobmedzujúce sa na elektronické ovládacie jednotky a softvér; pneumaticky alebo elektricky ovládané systémy otvárania a zatvárania dverí pre pozemné vozidlá zahrňajúce, ale neobmedzujúce sa na dverové ventily, ovládacie valce, polohové senzory, elektronické ovládacie jednotky a softvér, spätné prepínače; ovládacie zariadenia a ich komponenty na motory pozemných vozidiel; ovládacie systémy a komponenty na meranie a/alebo kontrolovanie tlaku v pneumatikách pozemných vozidiel; riadiace brzdové systémy a ich komponenty na pozemné vozidlá zahrňajúce, ale neobmedzujúce sa na elektronické ovládacie jednotky a softvér; ovládacie systémy na spojky ovládané tlakovým médiom a ich komponenty na pozemné vozidlá zahrňajúce, ale neobmedzujúce sa na ventily, elektronické ovládacie jednotky a softvér; systémy a ich komponenty na ovládanie pohybovej stability pozemných vozidiel zahrňajúce, ale neobmedzujúce sa na senzory signálov vozidiel, elektronické ovládacie jednotky a softvér v triede 12.

(540) **WABCO**

(732) **AMERICAN STANDARD INC.**, Delaware Corporation, One Centennial Avenue, Piscataway NJ 08855-6820, US;

(740) Žovicová Viera, Mgr., Bratislava, SK;

(210) 2956-99

(220) 19.11.1999

7 (511) 32

(511) 32 - Pivo, svetlé nadkvasné pivo, sladové nápoje a čierne pivo.

(540)



(591) modrá, oranžová, biela, červená, zlatá

(732) **ASIA PACIFIC BREWERIES LIMITED**, No. 21-00 Alexandra Point, 438 Alexandra Road, 119958 Singapore, SG;

(740) Fajnorová Mária, Ing., Bratislava, SK;

(210) 2957-99

(220) 19.11.1999

7 (511) 32

(511) 32 - Pivo, svetlé nadkvasné pivo, sladové nápoje a čierne pivo.

(540)

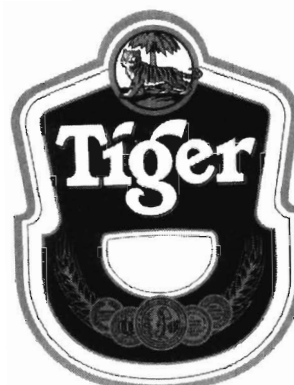

(732) **ASIA PACIFIC BREWERIES LIMITED**, No. 21-00 Alexandra Point, 438 Alexandra Road, 119958 Singapore, SG;

(740) Fajnorová Mária, Ing., Bratislava, SK;

(210) 2958-99  
(220) 19.11.1999

7 (511) 3, 9, 35

(511) 3 - Prípravky na čistenie, leštenie, odmasťovanie a brúsenie na automobily a pre domácnosť, voňavkárské prípravky, kozmetické prípravky, vlasová kozmetika, éterické oleje.

9 - Regulátory osvetlenia, bezdrôtové komunikačné prostriedky rádiové alebo infračervené na diaľkové ovládanie.

35 - Poradenstvo a sprostredkovanie obchodu s uvedenými tovarmi.

(540) **KAPPA**

(732) **Bezák Miroslav, KAPPA**, Narcisová 44, 821 01 Bratislava, SK;

(740) Holoubková Mária, Ing., Bratislava, SK;

(210) 2959-99  
(220) 22.11.1999

7 (511) 1, 3, 5

(511) 1 - Chemické výrobky pre lekárstvo, hygienu, farmáciu a vedu.

3 - Kozmetické prípravky.

5 - Prípravky baktericídne a fungicídne, liečivá, drogy, farmaceutické prípravky humánne a veterinárne, masti, organopreparáty, séra a výrobky z krvi, prípravky posilňujúce a dietetické, diagnostické prípravky.

(540) **DEPREXIN**

(732) **Léčiva, a. s.**, Dolní Měcholupy 130, 102 37 Praha 10, CZ;

(740) Guniš Jaroslav, Mgr., Bratislava, SK;

(210) 2960-99  
(220) 22.11.1999

7 (511) 35, 36, 38

(511) 35 - Poradenské služby v oblasti podnikania; vyhľadávanie informácií v počítačových bankových súboroch pre zákazníkov.

36 - Bankovníctvo vrátane elektronického bankovníctva; homebanking; bankové služby vrátane služieb prostredníctvom elektronických komunikačných médií; vedenie účtov; prijímanie vkladov vrátane termínovaných; vedenie vkladných knižiek; vydávanie cenín a cenných papierov; úschova cenností v bezpečnostných schránkach; prenájom nočného trezoru; vydávanie a správa platobných prostriedkov, najmä cestovných šekov a platobných kariet; klíring; elektronický prevod kapitálu; finančné odhady a oceňovanie v oblasti bankovníctva; hypotéky; kaucie; záruky; garancie; ručenie; overovanie šekov; financovanie formou pôžičiek; poskytovanie úverov; zmenárenské služby; finančný lízing; otváranie akreditívov; obstarávanie inkasa; platobný styk a zúčtovanie; obchodovanie s devízami; obchodovanie v oblasti termínových obchodov a opcií vrátane kurzových a úrokových obchodov; obchodovanie s prevoditeľnými cennými papiermi; obchodovanie so zlatými a striebornými mincami; finančné maklérsstvo; investície kapitálové; obhospodarovanie

cenných papierov klienta na jeho účet vrátane poradenstva (portfólio manažment); uloženie a správa cenných papierov alebo iných hodnôt; výkon funkcie depozitára; finančné informácie; finančné poradenstvo; konzultačné služby v oblasti financií; poskytovanie bankových informácií; sprostredkovanie v uvedených službách.

38 - Elektronická pošta; elektronické zobrazovanie; komunikácia a posielanie správ prostredníctvom telefónu a e-mailu; telekomunikačné spojenie cez svetovú počítačovú sieť.

(540)



(591) biela, bledomodrá, tmavomodrá

(732) **Tatra banka, a. s.**, Vajanského nábrežie 5, 810 06 Bratislava, SK;

(740) Hojčuš Peter, Ing., Bratislava, SK;

(210) 2961-99  
(220) 22.11.1999

7 (511) 35, 36, 38

(511) 35 - Poradenské služby v oblasti podnikania; vyhľadávanie informácií v počítačových bankových súboroch pre zákazníkov.

36 - Bankovníctvo vrátane elektronického bankovníctva; homebanking; bankové služby vrátane služieb prostredníctvom elektronických komunikačných médií; vedenie účtov; prijímanie vkladov vrátane termínovaných; vedenie vkladných knižiek; vydávanie cenín a cenných papierov; úschova cenností v bezpečnostných schránkach; prenájom nočného trezoru; vydávanie a správa platobných prostriedkov, najmä cestovných šekov a platobných kariet; klíring; elektronický prevod kapitálu; finančné odhady a oceňovanie v oblasti bankovníctva; hypotéky; kaucie; záruky; garancie; ručenie; overovanie šekov; financovanie formou pôžičiek; poskytovanie úverov; zmenárenské služby; finančný lízing; otváranie akreditívov; obstarávanie inkasa; platobný styk a zúčtovanie; obchodovanie s devízami; obchodovanie v oblasti termínových obchodov a opcií vrátane kurzových a úrokových obchodov; obchodovanie s prevoditeľnými cennými papiermi; obchodovanie so zlatými a striebornými mincami; finančné maklérsstvo; investície kapitálové; obhospodarovanie

cenných papierov klienta na jeho účet vrátane poradenstva (portfólio manažment); uloženie a správa cenných papierov alebo iných hodnôt; výkon funkcie depozitára; finančné informácie; finančné poradenstvo; konzultačné služby v oblasti financií; poskytovanie bankových informácií; sprostredkovanie v uvedených službách.

38 - Elektronická pošta; elektronické zobrazovanie; komunikácia a posielanie správ prostredníctvom telefónu a e-mailu; telekomunikačné spojenie cez svetovú počítačovú sieť.

(540)



**TATRA BANKA**

Najlepší idú za nami

(591) tmavomodrá, bledomodrá, biela

(732) **Tatra banka, a. s.**, Vajanského nábrežie 5, 810 06 Bratislava, SK;

(740) Hojčuš Peter, Ing., Bratislava, SK;

(210) 2964-99

(220) 22.11.1999

7 (511) 5, 32, 33

(511) 5 - Prípravky na báze bylenných výtťažkov.

32 - Nápoje nealkoholické, nápoje a šťavy ovocné, sirupy a iné prípravky na zhotovovanie nápojov.

33 - Alkoholické nápoje.

(540) **VITAFORT**

(732) **KREA, spol. s r. o.**, Srnková 25, 974 01 Banská Bystrica, SK;

(210) 2965-99

(220) 22.11.1999

7 (511) 5, 32, 33

(511) 5 - Prípravky na báze bylenných výtťažkov.

32 - Nápoje nealkoholické, nápoje a šťavy ovocné, sirupy a iné prípravky na zhotovovanie nápojov.

33 - Alkoholické nápoje.

(540) **ANTISTRESS**

(732) **KREA, spol. s r. o.**, Srnková 25, 974 01 Banská Bystrica, SK;

(210) 2966-99

(220) 22.11.1999

7 (511) 30, 31, 32, 33

(511) 30 - Tablety, kapsuly, cukríky a žuvačky s obsahom guarany, kávové, čajové a kakaové náhrady s obsahom guarany.

31 - Guaránové oriešky.

32 - Nealkoholické nápoje s obsahom guarany, prísady na prípravu nápojov s obsahom guarany.

33 - Alkoholické nápoje s obsahom guarany.

(540) **GVARANAL**

(732) **KREA, spol. s r. o.**, Srnková 25, 974 01 Banská Bystrica, SK;

(210) 2967-99

(220) 22.11.1999

7 (511) 5, 32, 33

(511) 5 - Prípravky na báze bylenných výtťažkov.

32 - Nápoje nealkoholické, nápoje a šťavy ovocné, sirupy a iné prípravky na zhotovovanie nápojov.

33 - Alkoholické nápoje.

(540) **FEMIGARD**

(732) **KREA, spol. s r. o.**, Srnková 25, 974 01 Banská Bystrica, SK;

(210) 2968-99

(220) 22.11.1999

7 (511) 5, 32, 33

(511) 5 - Prípravky na báze bylenných výtťažkov, diabeticke prípravky.

32 - Nápoje nealkoholické, nápoje a šťavy ovocné, sirupy a iné prípravky na zhotovovanie nápojov.

33 - Alkoholické nápoje.

(540) **DIAMID**

(732) **KREA, spol. s r. o.**, Srnková 25, 974 01 Banská Bystrica, SK;

(210) 2969-99

(220) 22.11.1999

7 (511) 5, 32, 33

(511) 5 - Prípravky na báze bylenných výtťažkov.

32 - Nápoje nealkoholické, nápoje a šťavy ovocné, sirupy a iné prípravky na zhotovovanie nápojov.

33 - Alkoholické nápoje.

(540) **ANTIALLERGIN**

(732) **KREA, spol. s r. o.**, Srnková 25, 974 01 Banská Bystrica, SK;

(210) 2970-99

(220) 22.11.1999

7 (511) 1, 4, 29, 31, 35, 39

(511) 1 - Hydinový fermentovaný trus.

4 - Rybí olej nie na ľudskú potrebu.

29 - Vajcia, vaječná pasterizovaná melanž.

31 - Živá hydina.

35 - Sprostredkovanie obchodu s tovarom.

39 - Taxislužba.

(540)



(732) **NOVOGAL, Dvory nad Žitavou, a. s.**, 941 31 Dvory nad Žitavou, SK;

(740) Kováčik Štefan, Ing., Bratislava, SK;

- (210) 2971-99  
 (220) 22.11.1999  
 7 (511) 30  
 (511) 30 - Cukríky a cukrovinky.  
 (554)



- (732) ENRIQUE BERNAT F., S. A., Avda. Diagonal  
 662-664, 08034 - Barcelona, ES;  
 (740) Obertáš Július, Ing., Bratislava, SK;

- (210) 2972-99  
 (220) 22.11.1999  
 7 (511) 34  
 (511) 34 - Tabak, cigarety, poreby pre fajčiarov, zápalky.  
 (540)



- (732) CZ TABÁK, a. s., Šípkova 84, 533 41 Lázně  
 Bohdaneč, CZ;  
 (740) Suchoňová Katarína, JUDr., Banská Bystrica, SK;

- (210) 2975-99  
 (220) 22.11.1999  
 7 (511) 19  
 (511) 19 - Izolačné stavebné sklo.  
 (540) **FESTTERM SOL**  
 (732) FEST GLAS, s. r. o., Holubyho 83, 902 01  
 Pezinok, SK;

- (210) 3032-99  
 (220) 29.11.1999  
 (310) 144982  
 (320) 16.07.1999  
 (330) CZ  
 7 (511) 35, 41, 42  
 (511) 35 - Agentúrna činnosť v oblasti personalistiky, sprostredkovateľská a informačná činnosť v oblasti personalistiky, podnikania a obchodu, sprostredkovanie práce, poradenská a konzultačná činnosť v oblasti obchodu, reklamy, marketingu, propagácie a personalistiky, umiestňovanie pracovníkov a nábor pracovných síl, poradenská služba v oblasti personalistiky, vedenie personálnych záležitostí, vypracovanie osobných posudkov, agentúrne služby na dohadovanie obchodných kontaktov, prieskumy trhu, marketing, prieskum trhu pracovných príležitostí, štatistika a analýza trhu pracovných príležitostí, reklamná, inzertná a propagačná činnosť, podnikateľské zámery a prieskumy, vypracovanie a príprava obchodných správ, pomoc pri riadení obchodnej činnosti, rešeršná a analytická činnosť, vypracovanie posudkov a správ najmä v oblasti personalistiky a podnikania.

- 41 - Výchovná, vzdelávacia činnosť s výnimkou oblasti informatiky, zábavná činnosť, výučba cudzích jazykov, vzdelávacia činnosť v oblasti personalistiky a podnikania, zaisťovanie odborných seminárov, konferencií, kurzov a školiacich akcií a programov.

42 - Poradenské služby pri voľbe povolania.

- (540) **SYNERGIE RECRUITMENT**  
 (732) SYNERGIE, s. r. o., Nádražní 32, 150 05 Praha  
 5, CZ;  
 (740) Mešková Viera, Ing., Bratislava, SK;

- (210) 3034-99  
 (220) 29.11.1999  
 7 (511) 16, 36, 42  
 (511) 16 - Papier, kartón, lepenka a výrobky z týchto materiálov patriace do tejto triedy, tlačoviny, knižárske výrobky, fotografie, papiernický tovar, obalové materiály z plastických hmôt patriace do tejto triedy.  
 36 - Poisťovníctvo, služby v oblasti financovania, služby v oblasti peňažníctva, služby v oblasti nehnuteľností.  
 42 - Stravovacie služby, právne služby.

- (540) **CULTUREPASS**  
 (732) SODEXHO PASS SR, s. r. o., Kukuričná 1,  
 831 03 Bratislava, SK;

- (210) 3035-99  
 (220) 29.11.1999  
 7 (511) 16, 36, 42  
 (511) 16 - Papier, kartón, lepenka a výrobky z týchto materiálov patriace do tejto triedy, tlačoviny, knižárske výrobky, fotografie, papiernický tovar, obalové materiály z plastických hmôt patriace do tejto triedy.

36 - Poistovníctvo, služby v oblasti financovania, služby v oblasti peňažníctva, služby v oblasti nehnuteľností.

42 - Stravovacie služby, právne služby.

(540) **SPORTPASS**

(732) **SODEXHO PASS SR, s. r. o.**, Kukuričná 1, 831 03 Bratislava, SK;

(210) 3036-99

(220) 29.11.1999

7 (511) 6, 9, 18, 20, 22, 24, 25, 28

(511) 6 - Karabíny; oceľové laná; fľaše na stlačený plyn a skvapaľnený vzduch; kovové fľaše na kyslík pre horolezcov a potápačov; kovové svorky na laná; kovové bezpečnostné reťaze; kovové nádoby na skladovanie a prepravu; skoby na lezenie; skoby, kramle, mačky - na lezenie v ľade; kovové stanové kolíky; kovové nity; hliníková fólia; kovové fľaškové uzávery; kovové slučkové závesy, lanové alebo reťazové na manipuláciu s nákladmi; kovové uzávery na tašky; kovové baliace fólie; kovové pomôcky a náradie pre horolezcov a potápačov patriace do triedy 6; náhradné diely, časti a súčasti na tovary uvedené v triede 6 tohto zoznamu; obaly a puzdrá patriace do triedy 6 tohto zoznamu na tovary uvedené v triede 6 tohto zoznamu.

9 - Prilby pre horolezcov; slnečné okuliare; odrazové sklička na oblečenie na zabránenie dopravným nehodám; batérie na svietenie; výškomery; okuliare a clony proti oslneniu; ochranné prilby; dýchacie masky pre horolezcov a potápačov; reťazky na okuliare; elektricky vyhrievané ponožky; krokometry; šnúrky a puzdrá na okuliare; potápačské skafandre; diaľkomery; filtre na dýchacie masky; ochranné rukavice pre horolezcov; potápačské rukavice; batérie do vreckových lúčových hľbkovacích laná; okuliare; dýchacie prístroje na plávanie pod vodou; tampóny do uší pre potápačov; dýchacie prístroje pre horolezcov; potápačské prístroje; ďalekohľady; nástroje na určovanie azimutu; buzoly, kompas; plávacie pásy a vesty; záchranné vesty a pásy; náhradné diely, časti a súčasti na tovary uvedené v triede 9 tohto zoznamu; obaly a puzdrá patriace do triedy 9 tohto zoznamu na tovary uvedené v triede 9 tohto zoznamu.

18 - Horolezecké a vychádzkové palice; školské tašky; kožené šnúrky, nite a remienky; remienky na korčule; plecniaky; chlebníky; batohy; rukavice; vaky pre horolezcov; vaky pre turistov; cestovné tašky; cyklistické tašky; kožené vrecia na balenie; cestovné obaly na odevy.

20 - Obaly na šatstvo; stanové kolíky s výnimkou kovových; káblové, lanové príchytky, svorky s výnimkou kovových; spacie vaky na stanovanie; karimatky - podložky na ležanie a spanie.

22 - Plachty na plachtenie po snehu; celtovina; rybárske siete; konopné povrazy; laná s výnimkou kovových; povrazy, laná; povrazové rebriky; plachty; motúzy; lodné zavinovacie laná; pletivo na siete; sieťky; siete; vrecká na prepravu a uchovávanie tovarov; textilné baliace tašky; stany; náhradné diely, časti a súčasti na tovary uvedené v triede 22 tohto zoznamu; obaly a puzdrá patriace

do triedy 22 tohto zoznamu na tovary uvedené v triede 22 tohto zoznamu.

24 - Látky na textilné využitie; textilie; cestovné prikrývky; tkaniny; textilné podšívky; plachty; pružné, elastické látky a tkaniny; pleteniny, ako metrový textil; netkané textilie; vláknové látky; spacie vaky nahradzujúce prikrývky.

25 - Športové oblečenie; športovo-turistické odevy; dresy; termoaktívne odevy; nepremokavé odevy; vetrovky; blúzy a košeľe; tričká; protišmykové pomôcky na obuv; pančuchy absorbujúce pot; čiapky; pletiarsky tovar; obuv; celé a šnurovacie topánky; vlnené šály; pánske spodky; bielizeň; šilty na pokrývky hlavy; opasky; šály; pulóvre; ponožky; podväzky na ponožky; odevy; pančuškové nohavice; kombinézy na vodné lyžovanie; kombinézy ako oblečenie; bielizeň pohlcujúca pot; konfekcia; pokrývky hlavy; chrániče uší proti chladu; gamaše; spodné nohavice; nohavice; cyklistické oblečenie; vrchné ošatenie; rukavice; podšívky ako konfekcia alebo ako časti odevov; šatky, šály; vesty; plášte; vodovzdorné textilie; pletené svetre; športové bundy; tielka, tričká; palčičiaky; peleríny; vrecká na odevy; pulóvre; kabáty; bundy; nánožníky nie elektricky vyhrievané; športová obuv; čelenky; lyžiarske topánky; náhradné diely, časti a súčasti na tovary uvedené v triede 25 tohto zoznamu; obaly a puzdrá patriace do triedy 25 tohto zoznamu na tovary uvedené v triede 25 tohto zoznamu.

28 - Hrany lyží; boby; topánky na korčuľovanie s pripevnenými korčuľami; chrániče na pišťaly ako športový tovar; vosky na lyže; siete ako športové potreby; lyžiarske viazanie; plutvy na plávanie; kolieskové korčule; korčule; obaly a pásy na lyže z tulenej kože; surfovacie dosky, lyže; škrabky na lyže; obaly na lyže; lyže; snoubordy; sánky ako športový tovar; postroje pre horolezcov; upínacie pásy pre horolezcov; chrániče na lakte, nákolenníky ako športový tovar; ochranné vypchávkové časti športových úborov; skejtbordy; vodné lyže; náhradné diely, časti a súčasti na tovary uvedené v triede 28 tohto zoznamu; obaly a puzdrá patriace do triedy 28 tohto zoznamu na tovary uvedené v triede 28 tohto zoznamu.

(540)

 **alpinus**

(591) červená, čierna, biela

(732) **ALPINUS Spółka Akcyjna**, Ceramiczna 1, 41-600 Swietochlowice, PL;

(740) Zahatňanská Gabriela, Ing., Žilina, SK;

(210) 3038-99

(220) 30.11.1999

7 (511) 7, 9, 12

(511) 7 - Stroje na stavbu, obnovu, rekonštrukciu a opravy železničných a električkových tratí, stroje na ohýbanie a lámávanie koľajníc, stroje na vysávanie štrku, stroje na čistenie štrku, koľajové pluhy,



stroje na zemné práce, stroje na kladenie káblov, hydraulické zariadenia pre železnice, strojové píly, prenosné vŕtačky patriace do tejto triedy.

9 - Automatické dózovacie a distribučné prístroje na tekutiny, automaty na výdaj nápojov.

12 - Koľajové prepravné vozíky.

(540)



(732) **COMPEL RAIL, a. s.**, Nákladné nádražie, 036 01 Martin, SK;

(740) Bačík Kvetoslav, Ing., Nová Dubnica, SK;

(210) 3039-99

(220) 30.11.1999

7 (511) 7, 9, 12

(511) 7 - Stroje na stavbu, obnovu, rekonštrukciu a opravy železničných a električkových tratí, stroje na ohýbanie a lámanie koľajníc, stroje na vysávanie štrku, stroje na čistenie štrku, koľajové pluhy, stroje na zemné práce, stroje na kladenie káblov, hydraulické zariadenia pre železnice, strojové píly, prenosné vŕtačky patriace do tejto triedy.

9 - Automatické dózovacie a distribučné prístroje na tekutiny, automaty na výdaj nápojov.

12 - Koľajové prepravné vozíky.

(540)



(732) **COMPEL RAIL, a. s.**, Nákladné nádražie, 036 01 Martin, SK;

(740) Bačík Kvetoslav, Ing., Nová Dubnica, SK;

(210) 3040-99

(220) 30.11.1999

7 (511) 7, 9, 12

(511) 7 - Stroje na stavbu, obnovu, rekonštrukciu a opravy železničných a električkových tratí, stroje na ohýbanie a lámanie koľajníc, stroje na vysávanie štrku, stroje na čistenie štrku, koľajové pluhy, stroje na zemné práce, stroje na kladenie káblov, hydraulické zariadenia pre železnice, strojové píly, prenosné vŕtačky patriace do tejto triedy.

9 - Automatické dózovacie a distribučné prístroje na tekutiny, automaty na výdaj nápojov.

12 - Koľajové prepravné vozíky.

(540)



(732) **COMPEL RAIL, a. s.**, Nákladné nádražie, 036 01 Martin, SK;

(740) Bačík Kvetoslav, Ing., Nová Dubnica, SK;

(210) 3041-99

(220) 30.11.1999

7 (511) 29

(511) 29 - Jedlé oleje a tuky vrátane masla a margarínu.

(540) **RAMA CREAM**

(732) **UNILEVER N. V.**, Weena 455, 3013 AL Rotterdam, NL;

(740) Fajnorová Mária, Ing., Bratislava, SK;

(210) 3044-99

(220) 30.11.1999

7 (511) 32

(511) 32 - Minerálne a sytené vody.

(540) **PRAMEŇ JAZIERCE**

(732) **MARTINO, s. r. o.**, Bystrická cesta 69, 034 01 Ružomberok, SK;

(210) 3045-99

(220) 30.11.1999

7 (511) 32

(511) 32 - Minerálne a sytené vody.

(540) **JAZIERSKA VODA**

(732) **MARTINO, s. r. o.**, Bystrická cesta 69, 034 01 Ružomberok, SK;

(210) 3046-99

(220) 30.11.1999

7 (511) 16, 35

(511) 16 - Propagačné materiály.

35 - Rozširovanie reklamných materiálov.

(540) **ŽELEZIAR**

(732) **Phobos corporation, spol. s r. o.**, Staničná 733/6, 927 01 Šaľa, SK;

(210) 3047-99

(220) 30.11.1999

7 (511) 5

(511) 5 - Farmaceutické prípravky vrátane liekov na liečenie autoimunitných alebo zápalových ochorení.

(540) **KINERET**

(732) **Amgen, Inc.**, spoločnosť zriadená podľa zákonov štátu Delaware, One Amgen Center Drive, Thousand Oaks, California 91320-1789, US;

(740) Bezák Marián, Ing., Bratislava, SK;

(210) 3050-99

(220) 01.12.1999

7 (511) 16, 39, 41

(511) 16 - Tlačoviny, noviny, časopisy, magazíny, periodické a neperiodické publikácie vrátane príloh a mimoriadnych vydaní.

39 - Distribúcia, rozširovanie, doručovanie periodickej a neperiodickej tlače.

41 - Vydavateľská činnosť patriaca do tejto triedy.

(540) **Book of Lists**

(732) **The Rock, s. r. o.**, Košická 37, 821 08 Bratislava, SK;

(740) Litvákova Edita, Ing., Ivanka pri Dunaji, SK;

(210) 3056-99

(220) 01.12.1999

7 (511) 6, 19, 42

(511) 6 - Kovový stavebný materiál.

19 - Stavebný materiál s výnimkou kovového.

42 - Inžinierska a projektová činnosť v oblasti dopravných stavieb, statické výpočty v oblasti dopravných stavieb.

(540)



(732) **Svetlánsky Martin, Ing.**, Rajecká ulica č. 2, 821 07 Bratislava, SK;

(740) Budaj Miroslav, JUDr., Bratislava, SK;

(210) 3062-99

(220) 01.12.1999

(310) 1377381

(320) 10.11.1999

(330) EM

7 (511) 1

(511) 1 - Priemyselné lepidlá a spojivá.

(540) **NATURA**

(732) **National Starch & Chemical Limited**, Galvin Road, Slough, Berkshire SL1 4DF, GB;

(740) Fajnorová Mária, Ing., Bratislava, SK;

(210) 3064-99

(220) 01.12.1999

7 (511) 16, 18, 25, 26, 35, 40, 41, 42

(511) 16 - Časopisy, propagačné a reklamné materiály, publikácie; papierové a plastové vrecká a tašky, papierové a lepenkové škatule, papierové visačky.

18 - Dámske, pánske a detské tašky patriace do triedy 18, kufre a kufriky, kožené obaly alebo obaly z imitácie kože určené na doklady, dámske, pánske a detské peňaženky, dáždňiky, slnečníky a vychádzkové palice; kožené ozdoby odevov a obuvi, kožený galantérny tovar.

25 - Dámske, pánske a detské odevy, dámska, pánska a detská spodná bielizeň, košeľe, pulóvre, tričká, blúzky, svetre, kravaty, dámska, pánska a detská obuv, ponožky a pančuchy, pokrývky hlavy, čelenky, šály, šatky, zápästky, rukavice patriace

ce do triedy 25, traky na odevy, opasky.

26 - Galantérny tovar s výnimkou priadze, ozdobné spony na odev a obuv, ozdobné doplnky odevov a obuvi, brošne nie z drahých kovov, ozdoby do vlasov, gombíky, zipsy, šnúrky a šnúry do topánok a odevov, stužky, stuhy, lemovky, čipky, značky, monogramy na odevy.

35 - Reklamná a propagačná činnosť v oblasti módy; predvádzanie modelov odevov, obuvi a odevných doplnkov na reklamné účely a podporu predaja; organizovanie a vedenie výstav, prehliadok a iných podujatí v oblasti módy na účely predaja a reklamy.

40 - Zákazkové šitie, opravy odevov, obťahovanie gombíkov.

41 - Organizovanie súťaží, výstav, módnych prehliadok a vystúpení na účely zábavy a vzdelávania.

42 - Poskytovanie informácií o móde, poradenská činnosť v oblasti módy a obliekania, požičiavanie odevov a obuvi, navrhovanie odevov a obuvi.

(540) **DONNA ROSI**

(732) **Harmathová Emília**, Gessayova 11, 851 03 Bratislava, SK;

(740) Fajnorová Mária, Ing., Bratislava, SK;

(210) 3065-99

(220) 01.12.1999

7 (511) 16, 18, 25, 26, 35, 40, 41, 42

(511) 16 - Časopisy, propagačné a reklamné materiály, publikácie; papierové a plastové vrecká a tašky, papierové a lepenkové škatule, papierové visačky.

18 - Dámske, pánske a detské tašky patriace do triedy 18, kufre a kufriky, kožené obaly alebo obaly z imitácie kože určené na doklady, dámske, pánske a detské peňaženky, dáždňiky, slnečníky a vychádzkové palice; kožené ozdoby odevov a obuvi, kožený galantérny tovar.

25 - Dámske, pánske a detské odevy, dámska, pánska a detská spodná bielizeň, košeľe, pulóvre, tričká, blúzky, svetre, kravaty, dámska, pánska a detská obuv, ponožky a pančuchy, pokrývky hlavy, čelenky, šály, šatky, zápästky, rukavice patriace do triedy 25, traky na odevy, opasky.

26 - Galantérny tovar s výnimkou priadze, ozdobné spony na odev a obuv, ozdobné doplnky odevov a obuvi, brošne nie z drahých kovov, ozdoby do vlasov, gombíky, zipsy, šnúrky a šnúry do topánok a odevov, stužky, stuhy, lemovky, čipky, značky, monogramy na odevy.

35 - Reklamná a propagačná činnosť v oblasti módy; predvádzanie modelov odevov, obuvi a odevných doplnkov na reklamné účely a podporu predaja; organizovanie a vedenie výstav, prehliadok a iných podujatí v oblasti módy na účely predaja a reklamy.

40 - Zákazkové šitie, opravy odevov, obťahovanie gombíkov.

41 - Organizovanie súťaží, výstav, módnych prehliadok a vystúpení na účely zábavy a vzdelávania.

42 - Poskytovanie informácií o móde, poradenská činnosť v oblasti módy a obliekania, požičiavanie odevov a obuvi, navrhovanie odevov a obuvi.

(540)

(732) **Harmathová Emília**, Gessayova 11, 851 03 Bratislava, SK;

(740) Fajnorová Mária, Ing., Bratislava, SK;

(210) 3066-99

(220) 01.12.1999

7 (511) 5

(511) 5 - Dietetické doplnky a doplnková výživa.

(540) **VIVAMYNE**(732) **AMERICAN CYANAMID COMPANY**, Five Giralda Farms, Madison, New Jersey 07940-0874, US;

(740) Fajnorová Mária, Ing., Bratislava, SK;

(210) 3067-99

(220) 01.12.1999

7 (511) 5

(511) 5 - Farmaceutické prípravky a látky na humánne a veterinárne použitie, lieky, veterinárne prípravky, zdravotnícke prípravky; dietetické látky prispôbené na lekárske účely; dietetické doplnky a doplnková výživa; potrava pre dojčatá; náplastí, obväzový materiál; hmoty na plombovanie zubov a zubné vosky; dezinfekčné prípravky; prípravky na ničenie škodcov; fungicídy, herbicídy.

(540) **VITAGARD**(732) **AMERICAN HOME PRODUCTS CORPORATION**, Five Giralda Farms, Madison, New Jersey 07940-0874, US;

(740) Fajnorová Mária, Ing., Bratislava, SK;

(210) 3068-99

(220) 01.12.1999

7 (511) 5

(511) 5 - Farmaceutické prípravky a látky na humánne a veterinárne použitie, lieky, veterinárne prípravky, zdravotnícke prípravky; dietetické látky prispôbené na lekárske účely; dietetické doplnky a doplnková výživa; potrava pre dojčatá; náplastí, obväzový materiál; hmoty na plombovanie zubov a zubné vosky; dezinfekčné prípravky; prípravky na ničenie škodcov; fungicídy, herbicídy.

(540) **FOLIGARD**(732) **AMERICAN HOME PRODUCTS CORPORATION**, Five Giralda Farms, Madison, New Jersey 07940-0874, US;

(740) Fajnorová Mária, Ing., Bratislava, SK;

(210) 3072-99

(220) 02.12.1999

7 (511) 30

(511) 30 - Trvanlivé pečivo, čokoládové a nečokoládové, sušienky, vafle, tyčinky, piškóty, perníky, kakaové, čokoládové, kávové, orieškové a ovocné náplne a krémy, čokoládové polevy.

(540) **BRAVO EXTREME**(732) **Danone Čokoládovny, a. s.**, Mezi vodami 27, 143 20 Praha 4, CZ;

(740) Mešková Viera, Ing., Bratislava, SK;

(210) 3073-99

(220) 02.12.1999

7 (511) 29, 30, 31, 32, 33

(511) 29 - Chladený, mrazený a údený tovar, ako je mäso, ryby, hydina a zverina, mäsové výťažky, konzervované, sušené a tepelne spracované ovocie a zelenina, rôsoly, džemy, marmelády, ovocné zavaraniny, ovocné pretlaky, vajcia, mlieko a mliečne výrobky, jedlé oleje a tuky.

30 - Káva, čaj, kakao, cukor, ryža, čokoláda, kávové náhradky, múka a výrobky z obilia, chlieb, pekárske a cukrárske výrobky, zmrzliny, med, melasový sirup, kvasnice, prášky do pečiva, soľ, horčica, ocot, omáčky ako chuťové prísady, korenie, ľad.

31 - Čerstvé ovocie a zelenina, potrava pre zvieratá.

32 - Pivo, minerálne a sytené vody a iné nealkoholické nápoje, ovocné nápoje a ovocné šťavy, sirupy a iné prípravky na výrobu nápojov.

33 - Alkoholické nápoje s výnimkou piva.

(540)

(732) **Szépeová Valéria, Ing.**, Sucháčkova 16, 036 01 Martin, SK;

(740) Kováčik Štefan, Ing., Bratislava, SK;

(210) 3080-99

(220) 02.12.1999

7 (511) 1, 2, 16, 35

(511) 1 - Lepidlá na priemyselné účely.

2 - Farby, riedidlá, laky.

16 - Lepidlá na kancelárske účely a pre domácnosť.

35 - Sprostredkovanie obchodu s tovarom.

(540) **CHEMOS**(732) **CHEMOS SLOVAKIA, s. r. o.**, Odbojárov 300/4, 955 01 Tovarníky, SK;

- (210) 3081-99  
 (220) 02.12.1999  
 7 (511) 1, 2, 16, 35  
 (511) 1 - Lepidlá na priemyselné účely.  
 2 - Farby, riedidlá, laky.  
 16 - Lepidlá na kancelárske účely a pre domácnosť.  
 35 - Sprostredkovanie obchodu s tovarom.

(540)



(732) **CHEMOS SLOVAKIA, s. r. o.**, Odbojárov 300/4, 955 01 Tovarníky, SK;

- (210) 3092-99  
 (220) 03.12.1999  
 7 (511) 9, 36, 38  
 (511) 9 - Počítačový softvér (programové vybavenie) na integráciu v obchodnom použití vrátane integrácie služieb strojového spracovania finančných informácií.  
 36 - Zariadenosti strojového spracovania finančných a menových informácií vrátane elektronického prevodu financií.  
 38 - Telekomunikačné služby.

(540)

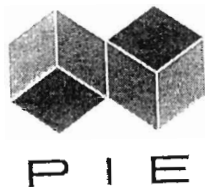

(732) **CMA SMALL SYSTEMS AB**, Gävlegatan 22, 113 82 Stockholm, SE;  
 (740) Patentservis Bratislava, a. s., Bratislava, SK;

- (210) 3093-99  
 (220) 03.12.1999  
 7 (511) 6  
 (511) 6 - Obyčajné kovy a ich zliatiny, kovové stavebné materiály, kovové materiály pre železnice, kovové káble a drôty neelektrické, kovové potreby zámočnícke a klampiarske, kovové rúrky, sejfy, kovové výrobky neuvedené v iných triedach, rudy.

(540) **DUROX**

(732) **Lombard Industrial, a. s.**, Žerotínova 60, 787 63 Šumperk, CZ;  
 (740) Patentservis Bratislava, a. s., Bratislava, SK;

- (210) 3095-99  
 (220) 03.12.1999  
 7 (511) 35  
 (511) 35 - Organizovanie výstav na komerčné a reklamné účely.

(540)



(591) čierna, žltá  
 (732) **AŠK INTER SLOVNAFT**, Vajnorská 100, 832 84 Bratislava, SK;  
 (740) Danišová Henrieta, JUDr., Bratislava, SK;

- (210) 3096-99  
 (220) 03.12.1999  
 7 (511) 24, 25, 35, 40  
 (511) 24 - Textilné výrobky patriace do tejto triedy.  
 25 - Odevy všetkých druhov, najmä dámske, pánske, detské.  
 35 - Poradenstvo a sprostredkovanie obchodu s uvedenými tovarmi.  
 40 - Šitie odevov a textilných výrobkov.

(540)



(591) červená, čierna  
 (732) **STRÁŽOV - MODE, spoločnosť s ručením obmedzeným**, PD 1. máj, 018 64 Košeca, SK;  
 (740) Holoubková Mária, Ing., Bratislava, SK;

- (210) 3098-99  
 (220) 06.12.1999  
 7 (511) 42  
 (511) 42 - Reštauračné služby.

(540)

Lebanese restaurant



Sultan

(732) **SULTAN PRAGUE, spol. s r. o.**, Budějovická 1123/13, 140 00 Praha 4, CZ;  
 (740) Bušová Eva, JUDr., Bratislava, SK;

- (210) 3099-99  
 (220) 06.12.1999  
 7 (511) 29, 30, 32, 33, 42  
 (511) 29 - Mäso, ryby, hydina a zverina, mäsové výťažky, konzervované, sušené a zavárané ovocie a zelenina, želé, džemy, kompóty, vajcia a mliečne výrobky, jedlé oleje a tuky, mäsové výrobky, paš-

téty, nátierky, mäsové krémy, hotové jedlá.  
 30 - Horčica, ocot, omáčky (na ochucovanie), korenie.  
 32 - Ovocné nápoje a šťavy, sirupy a iné prípravky.  
 33 - Alkoholické nápoje.  
 42 - Reštauračné a stravovacie služby.

(540) **PASTIERKA**

(732) **PASTÝŘKA, s. r. o.**, Čimická 780, 181 00 Praha 8, CZ;  
 (740) Bachratá Magdaléna, Mgr., Bratislava, SK;

(210) 3101-99  
 (220) 06.12.1999

7 (511) 21  
 (511) 21 - Zubné kefky, špáradlá a dentálne nite.  
 (540)



(732) **Beecham Group p. l. c.**, Four New Horizons Court, Harlequin Avenue, Brentford, Middlesex TW8 9EP, GB;  
 (740) Fajnorová Mária, Ing., Bratislava, SK;

(210) 3108-99  
 (220) 06.12.1999  
 (310) 148767  
 (320) 11.11.1999  
 (330) CZ

7 (511) 35, 41, 42  
 (511) 35 - Inzertná, reklamná a propagačná činnosť, poskytovanie pomoci pri prevádzke obchodu vrátane sprostredkovania obchodných a súvisiacich obchodno-personálnych záležitostí, organizovanie výstav a veľtrhov na reklamné a obchodné účely, správa obchodných záujmov tretích osôb, vypracovanie štatistických prehľadov, poradenstvo v oblasti organizácie a ekonomiky podnikania, marketing, prieskum a analýzy trhu, aranžérstvo, prenájom kancelárskych strojov a zariadení, distribúcia tovaru na reklamné účely, rozmnožovanie dokumentov.  
 41 - Činnosť vyučovacia, výchovná, vzdelávacia a zábavná vrátane usporadúvania špecializačných doškoloňovacích kurzov, sympózií a konferencií, sprievodné výstavy, prevádzkovanie pracovno-diskusného a záujmového klubu, organizovanie výstav a veľtrhov na vzdelávacie, kultúrne, výchovné a zábavné účely, usporadúvanie zábavných súťaží, nakladateľská a vydateľská činnosť, distribučná a požičiavacia činnosť patriaca

do tejto triedy, prevádzkovanie galérií.  
 42 - Technické zabezpečenie výstav a výstavných plôch, odborné poradenstvo vzťahujúce sa na organizovanie výstav a veľtrhov, organizovanie módnych prehliadok, inžiniersko-technická činnosť v oblasti tvorby a poskytovania softvéru.

(540)



(732) **BRNĚNSKÉ VELETRHY A VÝSTAVY, akciová spoločnosť**, Výstaviště 1, 647 00 Brno, CZ;  
 (740) Litváková Edita, Ing., Ivanka pri Dunaji, SK;

(210) 3109-99  
 (220) 06.12.1999  
 (310) 148768  
 (320) 11.11.1999  
 (330) CZ

7 (511) 35, 41, 42  
 (511) 35 - Inzertná, reklamná a propagačná činnosť, poskytovanie pomoci pri prevádzke obchodu vrátane sprostredkovania obchodných a súvisiacich obchodno-personálnych záležitostí, organizovanie výstav a veľtrhov na reklamné a obchodné účely, správa obchodných záujmov tretích osôb, vypracovanie štatistických prehľadov, poradenstvo v oblasti organizácie a ekonomiky podnikania, marketing, prieskum a analýzy trhu, aranžérstvo, prenájom kancelárskych strojov a zariadení, distribúcia tovaru na reklamné účely, rozmnožovanie dokumentov.

41 - Činnosť vyučovacia, výchovná, vzdelávacia a zábavná vrátane usporadúvania špecializačných doškoloňovacích kurzov, sympózií a konferencií, sprievodné výstavy, prevádzkovanie pracovno-diskusného a záujmového klubu, organizovanie výstav a veľtrhov na vzdelávacie, kultúrne, výchovné a zábavné účely, usporadúvanie zábavných súťaží, nakladateľská a vydateľská činnosť, distribučná a požičiavacia činnosť patriaca do tejto triedy, prevádzkovanie galérií.  
 42 - Technické zabezpečenie výstav a výstavných plôch, odborné poradenstvo vzťahujúce sa na organizovanie výstav a veľtrhov, organizovanie módnych prehliadok, inžiniersko-technická činnosť v oblasti tvorby a poskytovania softvéru.

(540) **FRUVEX**

(732) **BRNĚNSKÉ VELETRHY A VÝSTAVY, akciová spoločnosť**, Výstaviště 1, 647 00 Brno, CZ;  
 (740) Litváková Edita, Ing., Ivanka pri Dunaji, SK;

(210) 3110-99  
 (220) 06.12.1999  
 (310) 148769  
 (320) 11.11.1999  
 (330) CZ

7 (511) 35, 41, 42

(511) 35 - Inzertná, reklamná a propagačná činnosť, poskytovanie pomoci pri prevádzke obchodu vrátane sprostredkovania obchodných a súvisiacich obchodno-personálnych záležitostí, organizovanie výstav a veľtrhov na reklamné a obchodné účely, správa obchodných záujmov tretích osôb, vypracovanie štatistických prehľadov, poradenstvo v oblasti organizácie a ekonomiky podnikania, marketing, prieskum a analýzy trhu, aranžérstvo, prenájom kancelárskych strojov a zariadení, distribúcia tovaru na reklamné účely, rozmnožovanie dokumentov.

41 - Činnosť vyučovacia, výchovná, vzdelávacia a zábavná vrátane usporadúvania špecializačných doškolovacích kurzov, sympózií a konferencií, sprievodné výstavy, prevádzkovanie pracovno-diskusného a záujmového klubu, organizovanie výstav a veľtrhov na vzdelávacie, kultúrne, výchovné a zábavné účely, usporadúvanie zábavných súťaží, nakladateľská a vydateľská činnosť, distribučná a požičiavacia činnosť patriaca do tejto triedy, prevádzkovanie galérií.

42 - Technické zabezpečenie výstav a výstavných plôch, odborné poradenstvo vzťahujúce sa na organizovanie výstav a veľtrhov, organizovanie módnych prehľadov, inžiniersko-technická činnosť v oblasti tvorby a poskytovania softvéru.

(540) **ISET**

(732) **BRNĚNSKÉ VELETRHY A VÝSTAVY, akciová spoločnosť**, Výstaviště 1, 647 00 Brno, CZ;

(740) Litváková Edita, Ing., Ivanka pri Dunaji, SK;

(210) 3113-99

(220) 06.12.1999

7 (511) 3, 5, 7, 9, 21, 35, 37, 41, 42

(511) 3 - Čistiace, odmasťovacie, leštiace a apretačné prípravky na komerčné, priemyselné použitie a na použitie v inštitúciách, hlavne čistiace a odmasťovacie prípravky na použitie na neživých predmetoch; čistiace prípravky s dezinfekčnými účinkami; prostriedky na čistenie a apretáciu podlahy; prípravky na čistenie a leštenie skla; prípravky na čistenie umývadiel, záchodov a vaní; roztoky na čistenie kobercov a odstraňovanie škvŕn z kobercov; výrobky na pranie vrátane detergentov, bieliadiel, zmäkčovačov tkanín, pracích okysľovacích a neutralizačných prípravkov, odstraňovačov škrobu a škvŕn; výrobky na umývanie predmetov vrátane detergentov na umývanie riadu v umývačke a prídavné prípravky na plákanie, detergenty na ručné umývanie riadu, predmáčacie detergenty na príbory, ploché stolové misky a taniere, prípravky na riad na odstránenie škvŕn, kyselinové čistiace prípravky na použitie v umývačkách riadu, prípravok na namáčanie, prípravky na čistenie rúry na pečenie; prípravky na čistenie rúr a odpadov; mydlá a kozmetické vody na ruky.

5 - Germicídne detergenty a dezodoranty nie na ľudské telo; dezinfekčné prostriedky; dezinfekčné prostriedky s čistiacimi účinkami; fungicídy; insekticídy; herbicídy; osviežovače vzduchu; izbové a kobercové dezodoranty; asanačné roztoky.

7 - Neelektrické postrekovače na batériu na nateranie podláh; neelektrické viacfunkčné stroje na čistenie, zametanie, drhnutie a/alebo leštenie podláh.

9 - Elektronické mucholapky; elektronické umývačky riadu, elektronické stroje na čistenie, zametanie, drhnutie a/alebo leštenie podláh.

21 - Dávkovače na čistiace a dezinfekčné prípravky; pomôcky na čistenie, najmä kefy, mopy, zmetáky, špongie, handry na čistenie.

35 - Obchodné poradenstvo, audit služby v oblasti hygienických predpisov, predpisov o čistení, starostlivosti o podlahu a ochrany potravín.

37 - Služby týkajúce sa čistenia, služby týkajúce sa starostlivosti o podlahu, služby týkajúce sa čistenia kobercov, služby v oblasti čistenia verejných sociálnych zariadení a príslušenstva, služby v oblasti čistenia kuchýň a umývania ich zariadení, služby v oblasti obsluhy a udržiavania príslušenstva na čistenie, prenajímanie príslušenstva na čistenie, služby týkajúce sa ničenia škodcov.

41 - Školenia a vzdelávanie v oblasti hygienických predpisov, predpisov o čistení, starostlivosti o podlahu a ochrany potravín.

42 - Služby týkajúce sa profesionálneho poradenstva v oblasti hygienických predpisov, predpisov o čistení, starostlivosti o podlahu a ochrany potravín.

(540)



(732) **S. C. Johnson Commercial Markets, Inc.**, 8310 16th Street, Sturtevant, Wisconsin 53177, US;

(740) Žovicová Viera, Mgr., Bratislava, SK;

(210) 3114-99

(220) 06.12.1999

(310) 147736

(320) 11.10.1999

(330) CZ

7 (511) 16

(511) 16 - Papier a výrobky z papiera, papiernický tovar, potreby pre umelcov, písacie stroje a kancelárske potreby, učebné a školské potreby a pomôcky, písacie a kresliace potreby a pomôcky.

(540)

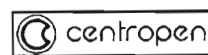

**ergo**

(732) **CENTROPEN, a. s.**, 9. května 161, 380 12 Dačice, CZ;

(740) Hojčuš Peter, Ing., Bratislava, SK;

(210) 3115-99

(220) 06.12.1999

7 (511) 5, 29, 30, 35, 39

(511) 5 - Výrobky diietické a zdravotnicke na liečebné účely, zdravotnú prevenciu a rekondíciu, najmä medicínálne a diietické čaje a čajové zmesi všetkých druhov, napr. čaje ovocné, bylinné a čaje z iných prírodných produktov, diietické a vitamínové preparáty na humánne a veterinárne použitie, najmä vitamínové nápoje a povzbudzujúce prípravky z ovocia, bylín a iných prírodných produktov, napr. výluhy, výtlačky štiav, farmaceutické odvary a liečebné roztoky.

29 - Sušené, konzervované a varené ovocie, zelenina, byliny a iné prírodné produkty vrátane ich zmesí.

30 - Čaje všetkých druhov vrátane ich zmesí, sypané, porciované, vrecúškované, lisované a instantné, napr. z ovocia, bylín a iných prírodných produktov, prírodné i aromatizované vrátane s prídavkom vitamínov a minerálnych vlákien, čajové extrakty prírodné i ochutené.

35 - Sprostredkovanie obchodu s tovarmi v rozsahu predmetu činnosti, organizovanie, zabezpečovanie a usporiadanie propagačných a/alebo komerčných výstav, propagačných a reklamných akcií, distribúcia tovarov na reklamné účely, organizačné služby, vedenie obchodných záležitostí, obchodný manažment a podnikové poradenstvo, marketing, pomoc pri riadení obchodnej činnosti, zastupovanie tuzemských a zahraničných firiem, dovozná a vývozná činnosť.

39 - Balenie, skladovanie, expedícia a preprava čajov, sušených bylín, ovocia, zeleniny, vitamínových prípravkov a iných prírodných produktov.

(540) **V ZIMĚ ZAHŘEJE V LÉTĚ OSVĚŽÍ**(732) **JEMČA, a. s.**, Znojemská 687, 675 31 Jemnice, CZ;

(740) Hojčuš Peter, Ing., Bratislava, SK;

vane a usporiadanie propagačných a/alebo komerčných výstav, propagačných a reklamných akcií, distribúcia tovarov na reklamné účely, organizačné služby, vedenie obchodných záležitostí, obchodný manažment a podnikové poradenstvo, marketing, pomoc pri riadení obchodnej činnosti, zastupovanie tuzemských a zahraničných firiem, dovozná a vývozná činnosť.

39 - Balenie, skladovanie, expedícia a preprava čajov, sušených bylín, ovocia, zeleniny, vitamínových prípravkov a iných prírodných produktov.

(540) **JEMČA JEMNICE-ČAJ A TRADICE**(732) **JEMČA, a. s.**, Znojemská 687, 675 31 Jemnice, CZ;

(740) Hojčuš Peter, Ing., Bratislava, SK;

(210) 3117-99

(220) 06.12.1999

7 (511) 35, 36, 42

(511) 35 - Sprostredkovanie obchodu s tovarom, podnikateľské poradenstvo v obchode.

36 - Realitné agentúry a kancelárie, prenájom a lízing nehnuteľností, sprostredkovanie v oblasti nehnuteľností, správa nehnuteľností, oceňovanie nehnuteľností, činnosť ekonomických poradcov.

42 - Činnosť organizačných poradcov, poradenstvo a konzultácie v oblasti architektúry a stavebníctva.

(540)

(732) **REAS, spol. s r. o.**, Štúrova 11, 811 02 Bratislava, SK;

(740) Hojčuš Peter, Ing., Bratislava, SK;

(210) 3116-99

(220) 06.12.1999

7 (511) 5, 29, 30, 35, 39

(511) 5 - Výrobky diietické a zdravotnicke na liečebné účely, zdravotnú prevenciu a rekondíciu, najmä medicínálne a diietické čaje a čajové zmesi všetkých druhov, napr. čaje ovocné, bylinné a čaje z iných prírodných produktov, diietické a vitamínové preparáty na humánne a veterinárne použitie, najmä vitamínové nápoje a povzbudzujúce prípravky z ovocia, bylín a iných prírodných produktov, napr. výluhy, výtlačky štiav, farmaceutické odvary a liečebné roztoky.

29 - Sušené, konzervované a varené ovocie, zelenina, byliny a iné prírodné produkty vrátane ich zmesí.

30 - Čaje všetkých druhov vrátane ich zmesí, sypané, porciované, vrecúškované, lisované a instantné, napr. z ovocia, bylín a iných prírodných produktov, prírodné i aromatizované vrátane s prídavkom vitamínov a minerálnych vlákien, čajové extrakty prírodné i ochutené.

35 - Sprostredkovanie obchodu s tovarmi v rozsahu predmetu činnosti, organizovanie, zabezpečo-

(210) 3118-99

(220) 06.12.1999

7 (511) 35, 36, 42

(511) 35 - Sprostredkovanie obchodu s tovarom, podnikateľské poradenstvo v obchode.

36 - Realitné agentúry a kancelárie, prenájom a lízing nehnuteľností, sprostredkovanie v oblasti nehnuteľností, správa nehnuteľností, oceňovanie nehnuteľností, činnosť ekonomických poradcov.

42 - Činnosť organizačných poradcov, poradenstvo a konzultácie v oblasti architektúry a stavebníctva.

(540) **REAS GROUP**(732) **REAS, spol. s r. o.**, Štúrova 11, 811 02 Bratislava, SK;

(740) Hojčuš Peter, Ing., Bratislava, SK;

(210) 3119-99

(220) 06.12.1999

7 (511) 35, 36, 42

(511) 35 - Sprostredkovanie obchodu s tovarom, podnikateľské poradenstvo v obchode.

36 - Realitné agentúry a kancelárie, prenájom a lízing nehnuteľností, sprostredkovanie v oblasti nehnuteľností, správa nehnuteľností, oceňovanie nehnuteľností, činnosť ekonomických poradcov.

42 - Činnosť organizačných poradcov, poradenstvo a konzultácie v oblasti architektúry a stavebníctva.

(540) **REAS HOLDING**

(732) **REAS, spol. s r. o.**, Štúrova 11, 811 02 Bratislava, SK;

(740) Hojčuš Peter, Ing., Bratislava, SK;

(210) 3120-99

(220) 06.12.1999

7 (511) 35, 36, 42

(511) 35 - Sprostredkovanie obchodu s tovarom, podnikateľské poradenstvo v obchode.

36 - Realitné agentúry a kancelárie, prenájom a lízing nehnuteľností, sprostredkovanie v oblasti nehnuteľností, správa nehnuteľností, oceňovanie nehnuteľností, činnosť ekonomických poradcov.

42 - Činnosť organizačných poradcov, poradenstvo a konzultácie v oblasti architektúry a stavebníctva.

(540) **REAS INVEST**

(732) **REAS, spol. s r. o.**, Štúrova 11, 811 02 Bratislava, SK;

(740) Hojčuš Peter, Ing., Bratislava, SK;

(210) 3121-99

(220) 06.12.1999

7 (511) 31, 39, 40, 42

(511) 31 - Čerstvé ovocie a zelenina.

39 - Skladovanie ovocia a zeleniny.

40 - Spracovanie ovocia a zeleniny.

42 - Pestovanie ovocia a zeleniny.

(540)



(732) **DANUBIUS FRUCT, spol. s r. o.**, 900 42 Dunajská Lužná 3035, SK;

(210) 3122-99

(220) 06.12.1999

7 (511) 11, 19, 37

(511) 11 - Kúpeľňové armatúry, kúpeľňové vane, sanitárne prístroje a zariadenia, umývadlá.

19 - Stavebný materiál s výnimkou kovového, omietky, náterové hmoty pre stavebníctvo.

37 - Vykonávanie bytových a občianskych stavieb, inžinierskych stavieb, priemyselných stavieb.

(540)



(732) **ZINCATT, s. r. o.**, Štefana Kukuru 14, 071 04 Michalovce, SK;

(210) 3123-99

(220) 06.12.1999

7 (511) 35, 41

(511) 35 - Reklamná a propagačná činnosť, sprostredkovanie reklamnej a propagačnej činnosti, informačná činnosť v oblasti obchodu s tovarom a pomoci pri riadení a vedení obchodnej administratívy a kancelárskych prác, poradenská činnosť v oblasti obchodu s tovarom, sprostredkovanie zamestnania, dočasné a trvalé poskytovanie pracovného personálu, automatizované spracovanie údajov.

41 - Vydavateľská činnosť, vzdelávanie, organizovanie a vedenie školení a vzdelávacích kurzov.

(540) **ADECCO**

(732) **Info Work Slovensko, s. r. o.**, Saratovská 28, 841 02 Bratislava, SK;

(740) Litváková Edita, Ing., Ivanka pri Dunaji, SK;

(210) 3125-99

(220) 07.12.1999

7 (511) 9, 16, 41, 42

(511) 9 - Nahrané nosiče informácií, audiokazety, videokazety, CD-ROM, diskety.

16 - Tlačoviny, publikácie, knihy.

41 - Vydavateľská činnosť, usporadúvanie konferencií, seminárov, školení všetkých druhov.

42 - Konzultačná a poradenská činnosť v oblasti telekomunikácií, rádiokomunikácií a výpočtovej techniky vrátane spracovania štúdií, rozborov a správ.

(540)



(591) čierna, biela, ružová

(732) **WIRELESSCOM, s. r. o.**, Dělnická 12, 170 44 Praha 7, CZ;

(740) **ROTT, RŮŽIČKA & GUTTMANN, v. o. s.**, Bratislava, SK;



(210) 3126-99  
(220) 07.12.1999  
(310) 2206024  
(320) 16.08.1999  
(330) GB

7 (511) 4  
(511) 4 - Priemyselné oleje, tuky, mazadlá, palivá.

(540) **DEFENDA**

(732) Shell International Petroleum Company Limited, Shell Centre, London SE1 7NA, GB;  
(740) Žovicová Viera, Mgr., Bratislava, SK;

(210) 3127-99  
(220) 07.12.1999  
7 (511) 4

(511) 4 - Priemyselné oleje, tuky, mazadlá, palivá.

(540) **SHELL CLASSIC**

(732) Shell International Petroleum Company Limited, Shell Centre, London SE1 7NA, GB;  
(740) Žovicová Viera, Mgr., Bratislava, SK;

(210) 3129-99  
(220) 07.12.1999  
7 (511) 4

(511) 4 - Priemyselné oleje, tuky, mazadlá, palivá.

(540)



(732) Shell International Petroleum Company Limited, Shell Centre, London SE1 7NA, GB;  
(740) Žovicová Viera, Mgr., Bratislava, SK;

(210) 3130-99  
(220) 07.12.1999  
7 (511) 4

(511) 4 - Priemyselné oleje, tuky, mazadlá, palivá.

(540)

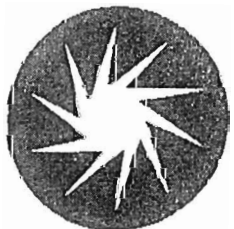

(732) Shell International Petroleum Company Limited, Shell Centre, London SE1 7NA, GB;  
(740) Žovicová Viera, Mgr., Bratislava, SK;

(210) 3131-99  
(220) 07.12.1999  
7 (511) 4

(511) 4 - Priemyselné oleje, tuky, mazadlá, palivá.

(540)

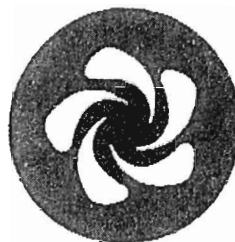

(732) Shell International Petroleum Company Limited, Shell Centre, London SE1 7NA, GB;  
(740) Žovicová Viera, Mgr., Bratislava, SK;

(210) 3132-99  
(220) 07.12.1999  
7 (511) 4

(511) 4 - Palivá.

(540) **SHELL OPTIMAX**

(732) Shell International Petroleum Company Limited, Shell Centre, London SE1 7NA, GB;  
(740) Žovicová Viera, Mgr., Bratislava, SK

(210) 3137-99  
(220) 08.12.1999  
7 (511) 29

(511) 29 - Mlieko, syry a iné výrobky z mlieka.

(540) **KOŠIAR**

(732) Wittmannová Katarína, Námestie SNP 75/26, 960 01 Zvolen, SK;  
(740) Benko Milan, JUDr., Zvolen, SK;

(210) 3138-99  
(220) 08.12.1999  
7 (511) 29

(511) 29 - Mlieko, syry a iné mliečne výrobky.

(540) **SALAŠ**

(732) Wittmannová Katarína, Námestie SNP 75/26, 960 01 Zvolen, SK;  
(740) Benko Milan, JUDr., Zvolen, SK;

(210) 3140-99  
(220) 08.12.1999  
7 (511) 3, 5, 9, 11, 12, 16, 21, 27, 35, 37

(511) 3 - Čistiace prípravky, umývacie prostriedky, kozmetické a voňavkárské výrobky, mydlá, šampóny, sprchové gély, vody na vlasy, peny do kúpeľa, vody po holení, krémy, emulzie, zubné pasty, ústne vody.

5 - Dezinfekčné prostriedky.

9 - Automaty na vydávanie hygienických potrieb.

11 - Sanitárne prístroje a zariadenia, čističe vzduchu, sušiče rúk a vlasov, vyhrievacie rohožky, zariadenia na osvieženie vzduchu.

12 - Ručné upratovacie vozíky.

- 16 - Papierové uteráky a utierky, toaletný papier.  
 21 - Upratovacie pomôcky, rukavice, mopy, dávkovače tekutých mydiel, zásobníky na toaletné potreby, koše na použitie v domácnosti.  
 27 - Rohože a rohožky z gumy a textilu.  
 35 - Sprostredkovanie obchodu s uvedenými tovarmi.  
 37 - Upratovacie a čistiace služby.

(540) **LORIKA**

(732) **LORIKA SLOVAKIA, s. r. o.**, Jilemnického 8, 036 01 Martin, SK;

(210) 3141-99  
 (220) 08.12.1999

7 (511) 3

(511) 3 - Neliečivé toaletné prípravky; prípravky na čistenie zubov a starostlivosť o chrup, ústne vody, osviežovače dychu.

(540)

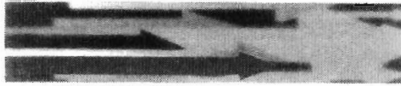

(591) cyklámenová, modrá, azúrová  
 (732) **SmithKline Beecham p. l. c.**, New Horizons Court, Brentford, Middlesex TW8 9EP, GB;  
 (740) Fajnorová Mária, Ing., Bratislava, SK;

(210) 3142-99  
 (220) 08.12.1999  
 (310) 2200387  
 (320) 17.06.1999  
 (330) GB

7 (511) 5

(511) 5 - Farmaceutické prípravky na prevenciu, liečbu a/alebo zmiernenie metabolických chorôb a porúch a porúch kardiovaskulárneho a močovopohlavného systému.

(540) **DUAGEN**

(732) **Glaxo Group Limited**, Glaxo Wellcome House, Berkeley Avenue, Greenford, Middlesex UB6 0NN, GB  
 (740) Fajnorová Mária, Ing., Bratislava, SK;

(210) 3144-99  
 (220) 08.12.1999

7 (511) 10,11,37

(511) 10 - Diagnostické prístroje na lekárske účely; brušné korzety; katétre; bandáže na kĺby (ortopedické); röntgenové prístroje na lekárske účely; hygienické misky; misky na lekárske účely; zdravotná obuv; dilatátory (chirurgia); nosidlá pre chorých; ortopedické výrobky; zvieracie kazajky; kanyly; zubárske kreslá; kastročné pinzety; chirurgické prístroje a nástroje; chirurgické nožnice; podušky na lekárske účely; skalpely; inkubátory na lekárske účely; lyžičky na odmeriavanie liečiv; zubné prístroje a nástroje; čapíky na umelé zuby; umelý chrup; umelý chrup; elektrokardiogramy; pumpy na lekárske účely; kvapkacie nádoby na lekárske účely; pôrodnice kliešte; galvanické te-

rapeutické zariadenia; gastrokopy; hematometre; hydrostatické postele na lekárske účely; inhalátory; dýzy na lekárske účely; UV-lampy na lekárske účely; laser na lekárske účely; dýchacie prístroje; lampy na lekárske účely; rozprašovače na lekárske účely; masážne prístroje; lekárske prístroje a nástroje; nádoby, kazety na lekárske nástroje; umelé končatiny; pôrodnice prístroje; tlakomery; pítky na chirurgické účely; umelé prsníky; stetoskopy; podporné obvazy; operačné stoly; lekárske tašky; zverolekárske prístroje a nástroje; elastické pančuchy na liečebné účely; barly; postele špeciálne vyrobené na lekárske účely; korzety na zdravotnícke účely; antikoncepčné prípravky s výnimkou chemických; vankúšiky proti preležaninám; fyzioterapeutické zariadenia.

11 - Vypaľovacie pece zubárske; prístroje na chladenie vzduchu; teplovzdušné zariadenia; čistiace zariadenia; klimatizačné zariadenia; varné prístroje a zariadenia; dezinfekčné kontajnery na toalety; dezinfekčné dávkovače na toalety; zariadenia na dezinfikovanie; zariadenia na sušenie; destilačné prístroje; sterilizátory vody; osvetľovacie prístroje a zariadenia; ohrievače; pece, sporáky, piecky; chladiace zariadenia a stroje; umývadlá; výhrevné platne; chladiace prístroje a zariadenia; sanitárne (toaletné) prístroje a zariadenia; vetracie zariadenia; zariadenia na zmäkčovanie vody; dymníky pre laboratória; vzduchové sterilizátory; inhalačné prístroje s výnimkou prístrojov na lekárske účely; kúpeľové vane; drezy.

37 - Servis zdravotníckej techniky.

(540) **FÉNIX**

(732) **Fénix Bratislava, spol. s r. o.**, Jána Zigmundíka 296/6, 922 03 Vrbové, SK;  
 (740) Beleščák Ladislav, Ing., Piešťany, SK;

(210) 3145-99  
 (220) 08.12.1999

7 (511) 10, 11, 37

(511) 10 - Diagnostické prístroje na lekárske účely; brušné korzety; katétre; bandáže na kĺby (ortopedické); röntgenové prístroje na lekárske účely; hygienické misky; misky na lekárske účely; zdravotná obuv; dilatátory (chirurgia); nosidlá pre chorých; ortopedické výrobky; zvieracie kazajky; kanyly; zubárske kreslá; kastročné pinzety; chirurgické prístroje a nástroje; chirurgické nožnice; podušky na lekárske účely; skalpely; inkubátory na lekárske účely; lyžičky na odmeriavanie liečiv; zubné prístroje a nástroje; čapíky na umelé zuby; umelý chrup; umelý chrup; elektrokardiogramy; pumpy na lekárske účely; kvapkacie nádoby na lekárske účely; pôrodnice kliešte; galvanické terapeutické zariadenia; gastrokopy; hematometre; hydrostatické postele na lekárske účely; inhalátory; dýzy na lekárske účely; UV-lampy na lekárske účely; laser na lekárske účely; dýchacie prístroje; lampy na lekárske účely; rozprašovače na lekárske účely; masážne prístroje; lekárske prístroje a nástroje; nádoby, kazety na lekárske nástroje; umelé končatiny; pôrodnice prístroje; tlakomery; pítky na chirurgické účely; umelé prsníky; stetoskopy; podporné obvazy; operačné stoly; lekárske

tašky; zverolekárske prístroje a nástroje; elastické pančuchy na liečebné účely; barly; posteľe špeciálne vyrobené na lekárske účely; korzety na zdravotnícke účely; antikoncepčné prípravky s výnimkou chemických; vankúšiky proti preležaninám; fyzioterapeutické zariadenia.

11 - Vypaľovacie pece zubárske; prístroje na chladenie vzduchu; teplovzdušné zariadenia; čistiace zariadenia; klimatizačné zariadenia; varné prístroje a zariadenia; dezinfekčné kontajnery na toalety; dezinfekčné dávkovače na toalety; zariadenia na dezinfikovanie; zariadenia na sušenie; destilačné prístroje; sterilizátory vody; osvetľovacie prístroje a zariadenia; ohrievače; pece, sporáky, piecky; chladiace zariadenia a stroje; umývadlá; výhrevné platne; chladiace prístroje a zariadenia; sanitárne (toaletné) prístroje a zariadenia; vetracie zariadenia; zariadenia na zmäkčovanie vody; dymníky pre laboratória; vzduchové sterilizátory; inhalačné prístroje s výnimkou prístrojov na lekárske účely; kúpeľové vane; drezy.

37 - Servis zdravotníckej techniky.

(540)



(732) **Fénix Bratislava, spol. s r. o.**, Jána Zigmundíka 296/6, 922 03 Vrbové, SK;

(740) Beleščák Ladislav, Ing., Piešťany, SK;

(210) 3146-99

(220) 08.12.1999

7 (511) 36, 39, 42

(511) 36 - Prenájom kancelárskych priestorov, prenájom nehnuteľností, sprostredkovatelia nehnuteľností, správa nehnuteľností.

39 - Automobilová preprava, dovoz, doprava.

42 - Motelové služby, hotely, penzióny, ubytovacie kancelárie, kaviarne, jedálne a závodné jedálne, prenajímanie a prechodné ubytovanie, penzióny, turistické ubytovne, hotelierske služby, reštaurácie, samoobslužné reštaurácie, bufety, prenájom prenosných stavieb.

(540)



(732) **GASTRO 21, spol. s r. o.**, Radlinského 10, 917 01 Trnava, SK;

(740) Beleščák Ladislav, Ing., Piešťany, SK;

(210) 3150-99

(220) 08.12.1999

7 (511) 5

(511) 5 - Farmaceutické výrobky, najmä vitamínové prípravky, doplnky racionálnej výživy, vitamínové minerály.

(540) **Deprenix**

(732) **California Fitness (Slovakia), s. r. o.**, Bajzova 9, 821 08 Bratislava, SK;

(210) 3152-99

(220) 09.12.1999

7 (511) 30

(511) 30 - Ryža, tapioka, ságo; prípravky z obilnín, cestoviny; omáčky patriace so triedy 30.

(540)



(591) čierna, biela, zelená, žltá, červená, béžová

(732) **Panzani**, 4, rue Boileau, 69000 Lyon, FR;

(740) Fajnorová Mária, Ing., Bratislava, SK;

(210) 3153-99

(220) 09.12.1999

7 (511) 30

(511) 30 - Ryža, tapioka, ságo; prípravky z obilnín, cestoviny; omáčky patriace do triedy 30.

(540)



(591) čierna, biela, zelená, žltá, červená, béžová

(732) **Panzani**, 4, rue Boileau, 69000 Lyon, FR;

(740) Fajnorová Mária, Ing., Bratislava, SK;

(210) 3154-99

(220) 09.12.1999

7 (511) 9

(511) 9 - Kontaktné šošovky.

(540) **WJ ELEGANCE**

(732) **WESLEY JESSEN CORPORATION**, 333 East Howard Avenue, Des Plaines, Illinois 60018, US;

(740) Fajnorová Mária, Ing., Bratislava, SK;

(210) 3156-99  
 (220) 09.12.1999  
 7 (511) 9  
 (511) 9 - Kontaktné šošovky.  
 (540) **COMPLEMENTS**  
 (732) **WESLEY JESSEN CORPORATION**, 333 East  
 Howard Avenue, Des Plaines, Illinois 60018, US;  
 (740) Fajnorová Mária, Ing., Bratislava, SK;

(210) 3157-99  
 (220) 09.12.1999  
 7 (511) 32  
 (511) 32 - Pivo.  
 (540) **DOKTOR**  
 (732) **Pivovar a sodovkárna Svitavy, a. s.**, Pivovarská  
 1, 568 02 Svitavy, CZ;  
 (740) Mešková Viera, Ing., Bratislava, SK;

(210) 3159-99  
 (220) 09.12.1999  
 7 (511) 35, 37, 41  
 (511) 35 - Organizovanie výstav (komerčných alebo reklamných), organizovanie výstav na komerčné alebo reklamné účely, rozširovanie reklamných materiálov zákazníkom (letáky, prospekty, tlačivá, vzorky) vydávanie a aktualizovanie reklamných materiálov.  
 37 - Výstavba obchodných a veľtrhových stánkov.  
 41 - Semináre (organizovanie a vedenie), sympóziá (organizovanie a vedenie), organizovanie kultúrnych a vzdelávacích výstav.  
 (540)



(591) Žltá, fialová, červená, čierna, biela  
 (732) **INCHEBA, a. s.**, Viedenská cesta č. 5-7, 852 51  
 Bratislava, SK;

(210) 3160-99  
 (220) 09.12.1999  
 7 (511) 35, 37, 41, 42  
 (511) 35 - Organizovanie výstav (komerčných alebo reklamných), organizovanie výstav na komerčné alebo reklamné účely, rozširovanie reklamných materiálov zákazníkom (letáky, prospekty, tlačivá, vzorky).  
 37 - Výstavba obchodných a veľtrhových stánkov.  
 41 - Semináre (organizovanie a vedenie), organizovanie kultúrnych a vzdelávacích výstav.  
 42 - Bufety, usporadúvanie a prevádzkovanie výstav, prevádzkovanie výstav.

(540)  
  
 (591) červená, modrá, biela  
 (732) **INCHEBA, a. s.**, Viedenská cesta č. 5-7, 852 51  
 Bratislava, SK;

(210) 3162-99  
 (220) 09.12.1999  
 7 (511) 35, 36, 37, 39, 41, 42  
 (511) 35 - Agentúry (reklamné), obchodné alebo podnikateľské poradenstvo, organizovanie výstav (komerčných alebo reklamných), organizovanie výstav na komerčné alebo reklamné účely, podpora predaja (pre tretie osoby), prenájom reklamných priestorov.  
 36 - Colné služby, prenájom nehnuteľností, správa nehnuteľností, vydávanie cenných papierov, zmenárenské služby.  
 37 - Výstavba obchodných a veľtrhových stánkov.  
 39 - Prenájom, doprava nákladná (kamiónová), parkovanie automobilov (služby), služby v doprave a preprave.  
 41 - Koncertné sieni, sály, kongresy (organizovanie a vedenie), organizovanie a vedenie konferencií, organizovanie športových súťaží, organizovanie živých vystúpení (diskotéky, estrády atď), semináre (organizovanie a vedenie), sympóziá (organizovanie a vedenie), organizovanie kultúrnych a vzdelávacích výstav, organizovanie plesov, organizovanie predstavení (manažérske služby), prenájom tenisových kurtov.  
 42 - Prenájom prednáškových sál, prenájom stoličiek, stolov, obrusov a sklenených výrobkov, prevádzkovanie hotelového ubytovania, hotelierske služby, reštaurácie, jedálne a závodné jedálne, bufety, ubytovanie (prenajímanie a prechodné), usporadúvanie a prevádzkovanie výstav, prevádzkovanie výstav, ofsetová tlač, ofsetové tlačenie, prekladateľské a tlmočnické služby, reštaurácie.  
 (540)



(591) biela, modrá  
 (732) **INCHEBA, a. s.**, Viedenská cesta č. 5-7, 852 51  
 Bratislava, SK;

(210) 3163-99  
 (220) 09.12.1999  
 7 (511) 35, 37, 42  
 (511) 35 - Organizovanie výstav (komerčných alebo reklamných), organizovanie výstav na komerčné alebo reklamné účely, rozširovanie reklamných materiálov zákazníkom (letáky, prospekty, tlačivá, vzorky).  
 37 - Výstavba obchodných a veľtrhových stánkov.  
 42 - Usporadúvanie a prevádzkovanie výstav, prevádzkovanie výstav.

(540)



(591) červená, zelená, fialová, žltá

(732) **INCHEBA, a. s.**, Viedenská cesta č. 5-7, 852 51 Bratislava, SK;

(210) 3164-99

(220) 09.12.1999

7 (511) 35, 37, 41

(511) 35 - Organizovanie výstav (komerčných alebo reklamných), organizovanie výstav na komerčné alebo reklamné účely, rozširovanie reklamných materiálov zákazníkom (letáky, prospekty, tlačivá, vzorky), vydávanie a aktualizovanie reklamných materiálov.

37 - Výstavba obchodných a veľtrhových stánkov.

41 - Semináre (organizovanie a vedenie), sympóziá (organizovanie a vedenie), organizovanie kultúrnych a vzdelávacích výstav.

(540)



(591) červená, žltá, čierna

(732) **INCHEBA, a. s.**, Viedenská cesta č. 5-7, 852 51 Bratislava, SK;

(210) 3170-99

(220) 09.12.1999

7 (511) 7, 28, 35

(511) 7 - Stroje a obrábacie stroje, najmä brúsky, frézy, kovoobrábacie stroje, leštiace stroje, lisovacie stroje, vrtacie stroje, elektrické ručné vrtáčky, motory a hnacie stroje okrem motorov pre pozemné vozidlá, alternátory, dynamá, prúdové zdroje, elektrické motory, súkolesia, prevody a ich časti okrem súkolesí a prevodov pre pozemné vozidlá.

28 - Hry, hračky, autá (hračky), modely automobilov, modelové hračky, modelové stavebnice.

35 - Sprostredkovateľská činnosť v oblasti nákupu a predaja tovaru, reklamná činnosť.

(540) **HUDY**(732) **Hudý Juraj, Ing. - SPECIAL**, Pod Brezinou 22, 911 01 Trenčín, SK;

(740) Dudová Tatiana, Trenčín, SK;

(210) 3171-99

(220) 10.12.1999

7 (511) 5

(511) 5 - Liečivá.

(540) **TARGRETIN**(732) **LIGAND PHARMACEUTICALS INCORPORATED**, A Corporation of the State of Delaware, 10275 Science Center Drive, San Diego, California 92121-1117, US;

(740) Čechvalová Dagmar, Bratislava, SK;

(210) 3172-99

(220) 10.12.1999

7 (511) 1, 2, 3, 4, 5, 42

(511) 1 - Priemyselné chemikálie; povrchovo aktívne činidlá; emulgačné, disperzné, solubilizačné a namáčacie činidlá; lepidlá a prísady do lepidiel; detergentné prísady do benzínu, gazolínu a motorových palív; umelé živice a plastické hmoty v surovom stave (ako suroviny); chemické prípravky na bielenie olejov, tukov a voskov; chemické avivážne prípravky na použitie v priemyselných procesoch; odfarbovacie prípravky; odmasťovacie prípravky na použitie vo výrobných procesoch; detergenty na použitie vo výrobných procesoch; zmäkčovadlá na priemyselné účely; enzýmy a enzymatické prípravky na priemyselné účely; chemické prípravky proti škvrnám na použitie na látky; prípravky na úsporu palív; prípravky na valchovanie na použitie v textilnom priemysle; prípravky na odstraňovanie mastnoty na použitie vo výrobných procesoch; chemikálie na impregnáciu textilu; zvlhčovacie prípravky na bielenie, farbenie a použitie v textilnom priemysle; chemické prípravky na pigmenty; chemické prípravky na čistenie vody a oleja; chemické činidlá; chemické prípravky na vodovzdornú úpravu textílií; chemikálie na použitie na výrobu parfumov a kozmetiky; chemické výrobky na oslabenie ultrafialového žiarenia; chemické látky na použitie ako prípravkov na opaľovanie a na použitie na výrobu prípravkov na ochranu proti slnku a na starostlivosť súvisiacu s opaľovaním.

2 - Farby; laky; fermeže; ochranné prípravky proti korózii a proti kazeniu dreva; farbivá; moridlá.

3 - Bieliace prípravky a iné prípravky na čistenie bielizne a šatstva; čistiace a leštiace prípravky, prípravky na čistenie povrchov a abrazíva; mydlá na osobné použitie; voňavkárské prípravky a esenciálne oleje; kozmetické a toaletné prípravky a substancie; vlasové vody, šampóny, kondicionéry a iné výrobky na starostlivosť o vlasy; prípravky na opaľovanie, prípravky na ochranu pred slnkom a na starostlivosť súvisiacu s opaľovaním na pokožku a vlasy; prípravky na čistenie zubov, mydlá a detergenty na použitie v domácnosti a pri praní; vosk na použitie pri praní.

4 - Priemyselné oleje a tuky; mazadlá; kompozície absorbujúce, navlhčujúce a viažuce prach; palivá a látky na svietenie; nechemické prísady do priemyselných olejov, tukov, mazadiel, palív a do látok na svietenie.

5 - Chemické prípravky na lekárske, farmaceutické alebo veterinárne účely; chemické činidlá na lekárske, farmaceutické alebo veterinárne účely; chemicko-farmaceutické prípravky; chinolín na lekárske účely; živočíšne uhlie na farmaceutické účely; dietetické potraviny a nápoje; dietetické látky upravené na lekárske účely; digestíva na farmaceutické účely; enzýmy na lekárske, farmaceutické alebo veterinárne účely; fermenty na farmaceutické účely.

42 - Poradenstvo, konzultácie a poskytovanie technických informácií pre chemický priemysel; poradenstvo, konzultácie a poskytovanie technických informácií v oblasti povrchovo aktívnych či-

nidiel, chemických látok na použitie ako opaľovacích prípravkov a chemických látok na použitie na prípravu výrobkov na ochranu pred slnkom a na starostlivosť súvisiacu s opaľovaním, maza-diel, priemyselných olejov, priemyselných tukov a voskov; poradenstvo, konzultácie a poskytova-nie technických informácií na výrobu kozmetiky, parfumov a kozmetických zložiek.

(540)



(732) **ICI CHEMICALS & POLYMERS LIMITED**,  
The Heath, Runcorn, Cheshire WA7 4QF, GB;  
(740) Čechvalová Dagmar, Bratislava, SK;

(210) 3173-99  
(220) 10.12.1999

7 (511) 25

(511) 25 - Obuv; topánky; papuče; sandále; športová o-buv; obuv na džoging; šnurovacie topánky; vyso-ké rybárske čizmy; topánky a obuv z gumy alebo hlavne z gumy; obuv na bowling; turistická obuv; klobúky; rukavice; pančuchy; odevy, najmä koše-le, nohavice a bundy.

(540)



**GAT-TANK**

(732) **LONG SHOE CORPORATION**, No. 18, Wan Chuan Street, San Chung City, Taipei Hsien, R. O. C., TW;  
(740) Čechvalová Dagmar, Bratislava, SK;

(210) 3174-99  
(220) 10.12.1999

7 (511) 34

(511) 34 - Cigarety, tabak, tabakové výrobky, fajčiarske potreby, zapaľovače, zápalky.

(540)

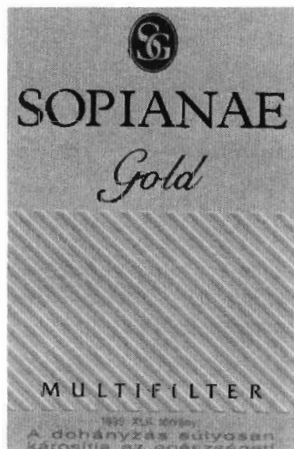

(591) zlatá, čierna, červená

(732) **British American Tobacco (Brands) Limited**,  
Globe House, 4 Temple Place, London WC2R 2PG, GB;

(740) Čechvalová Dagmar, Bratislava, SK;

(210) 3175-99

(220) 10.12.1999

7 (511) 25

(511) 25 - Obuv; topánky; papuče; sandále; športová o-buv; obuv na džoging; šnurovacie topánky; vyso-ké rybárske čizmy; topánky a obuv z gumy alebo hlavne z gumy; obuv na bowling; turistická obuv; klobúky; rukavice; pančuchy; odevy, najmä koše-le, nohavice a bundy.

(540)



(732) **LONG SHOE CORPORATION**, No. 18, Wan Chuan Street, San Chung City, Taipei Hsien, R. O. C., TW;

(740) Čechvalová Dagmar, Bratislava, SK;

(210) 3226-99

(220) 14.12.1999

7 (511) 30

(511) 30 - Cereálne prípravky do potravín na humánnu spotrebu.

(540) **CHOCOBIX**

(732) **WEETABIX LIMITED**, Weetabix Mills, Burton Latimer, Kettering, Northants NN15 5JR, GB;

(740) Fajnorová Mária, Ing., Bratislava, SK;

(210) 3227-99

(220) 14.12.1999

7 (511) 30

(511) 30 - Cereálne prípravky do potravín na humánnu spotrebu, všetky s obsahom ovocia.

(540) **FRUTIBIX**

(732) **WEETABIX LIMITED**, Weetabix Mills, Burton Latimer, Kettering, Northants NN15 5JR, GB;

(740) Fajnorová Mária, Ing., Bratislava, SK;

(210) 3228-99

(220) 14.12.1999

7 (511) 30

(511) 30 - Cereálne prípravky do potravín na humánnu spotrebu.

(540) **BANANABIX**

(732) **WEETABIX LIMITED**, Weetabix Mills, Burton Latimer, Kettering, Northants NN15 5JR, GB  
(740) Fajnorová Mária, Ing., Bratislava, SK;

(210) 3240-99  
(220) 15.12.1999  
7 (511) 29

(511) 29 - Mlieko, mliečne výrobky, mliečne nápoje, syry, syrové nátierky, jogurt, maslo, smotana.

(540) **LUNÍK**

(732) **Levické mliekarne, a. s.**, Júrska cesta č. 2, 934 01 Levice, SK;  
(740) Litvákova Edita, Ing., Ivanka pri Dunaji, SK;

(210) 3241-99  
(220) 15.12.1999  
7 (511) 29

(511) 29 - Mlieko, mliečne výrobky, mliečne nápoje, syry, syrové nátierky, jogurt, maslo, smotana.

(540) **RICOTTA**

(732) **Levické mliekarne, a. s.**, Júrska cesta č. 2, 934 01 Levice, SK;  
(740) Litvákova Edita, Ing., Ivanka pri Dunaji, SK;

(210) 3242-99  
(220) 15.12.1999  
7 (511) 29

(511) 29 - Mlieko, mliečne výrobky, mliečne nápoje, syry, syrové nátierky, jogurt, maslo, smotana.

(540) **SILÁČIK**

(732) **Levické mliekarne, a. s.**, Júrska cesta č. 2, 934 01 Levice, SK;  
(740) Litvákova Edita, Ing., Ivanka pri Dunaji, SK;

(210) 3243-99  
(220) 15.12.1999  
7 (511) 7, 8

(511) 7 - Mechanické nástroje a náradie patriace do tejto triedy, nástroje ako časti strojov, odlievacie formy.

8 - Formy.

(540)



(591) biela, modrá  
(732) **FOR MIX, s. r. o.**, Kasárenská 11, 911 05 Trenčín, SK;

(210) 3246-99  
(220) 16.12.1999  
7 (511) 34

(511) 34 - Tabak, tabakové náhradky, cigarety, cigary, krátke cigary, cigaretový papier, zväzky cigaretových papierikov, papier do fajok, cigaretové ná-

sadky s výnimkou násadiiek z drahých kovov, cigaretové náustky, strojčky na krútenie cigariet, čističe na fajky, fajčiarske súpravy, fajky, stojany na fajky, popolníky s výnimkou popolníkov z drahých kovov, odrezávače na cigarové špičky, vrečúška na tabak, tabatierky s výnimkou tabatierok z drahých kovov, zápalky, zápalkové škatuľky, zapalovače.

(540)



(732) **RONA Dohányfeldolgozó Koriátolt Felelősségű Társaság**, Attila tér 3, 4029 Debrecen, HU;  
(740) Litvákova Edita, Ing., Ivanka pri Dunaji, SK;

(210) 3254-99  
(220) 16.12.1999  
7 (511) 29

(511) 29 - Jedlé oleje a tuky vrátane masla a margarínu, mliečne výrobky.

(540)

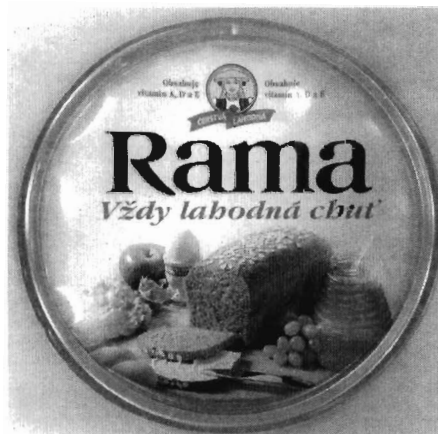

(591) žltá, modrá, červená, zelená, hnedá, béžová, biela  
(732) **UNILEVER N. V.**, Weena 455, 3013 AL Rotterdam, NL;  
(740) Fajnorová Mária, Ing., Bratislava, SK;

(210) 3257-99  
(220) 16.12.1999  
7 (511) 30

(511) 30 - Zmrzliny, smotanové zmrzliny, vodové zmrzliny, mrazené cukrovinky, suché zmesi na prípravu zmrzlinových výrobkov, prísady do zmrzlin, všetko patriace do triedy 30.

(540)

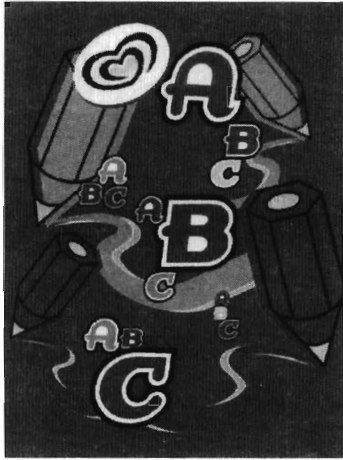

(591) modrá, červená, oranžová, žltá, biela  
 (732) **UNILEVER N. V.**, Weena 455, 3013 AL Rotterdam, NL;  
 (740) Fajnorová Mária, Ing., Bratislava, SK;

(210) 3326-99  
 (220) 23.12.1999  
 7 (511) 8  
 (511) 8 - Britvy, holiace čepele, holiace strojčky, dávkovače, zásobníky a kazety obsahujúce žiletky; súčasti a príslušenstvá uvedeného tovaru; ručné nástroje a náradie; nožiarsky tovar; jedálenské príbory.

(540) **VECTOR**  
 (732) **THE GILLETTE COMPANY**, Prudential Tower Building, Boston, Massachusetts 02199, US;  
 (740) Čechvalová Dagmar, Bratislava, SK;

(210) 3327-99  
 (220) 23.12.1999  
 7 (511) 3  
 (511) 3 - Avivážne prípravky; chemické avivážne prípravky na použitie v domácnosti; prípravky na čistenie povrchov; čistiace prípravky na tapety; leštiace prípravky na nábytok a dlážku; pracie prípravky; namáčacie a predpieracie prípravky; prípravky na čistenie bielizne a šatstva.

(540) **BIELAN**  
 (732) **WIKTOR/LEO BURNETT ADVERTISING, s. r. o.**, Leškova 5, 811 04 Bratislava, SK;  
 (740) Čechvalová Dagmar, Bratislava, SK;

(210) 3328-99  
 (220) 23.12.1999  
 7 (511) 8  
 (511) 8 - Britvy, holiace čepele, holiace strojčky, dávkovače, zásobníky a kazety obsahujúce žiletky; súčasti a príslušenstvá uvedeného tovaru; ručné nástroje a náradie; nožiarsky tovar; jedálenské príbory.

(540) **FLEXOR**

(732) **THE GILLETTE COMPANY**, Prudential Tower Building, Boston, Massachusetts 02199, US;  
 (740) Čechvalová Dagmar, Bratislava, SK;

(210) 3329-99  
 (220) 23.12.1999  
 7 (511) 21  
 (511) 21 - Lapač hmyzu.  
 (540) **ECOTRAP**  
 (732) **FYTOFARM, spol. s r. o.**, Dúbravská cesta 21, 842 51 Bratislava, SK;  
 (740) Čechvalová Dagmar, Bratislava, SK;

(210) 3330-99  
 (220) 23.12.1999  
 7 (511) 7, 9, 20, 37  
 (511) 7 - Elektrické stroje na prípravu jedál, elektrické mixéry do domácností, umývačky riadu, žmýkačky bielizne, práčky, dynamá, kompresory, kompresorové klimatizačné zariadenia, kompresory do chladiacich zariadení, vysávače.  
 9 - Počítače, mikroprocesory, kompaktné disky, kufříkové počítače (notebooky), kalkulačky, rozmnožovacie stroje, faxy, telefóny, videofóny, televízory, televízne kamery, fotoaparáty, elektrické žehličky, zaznamenávacie zariadenia, prehrávače kompaktných diskov.  
 20 - Nástenné ozdoby s výnimkou textilných, závesy na steny s výnimkou textilných, príborníky, taburetky, servírovacie stolíky, písacie stoly, kancelársky nábytok, nábytok, stoličky, stoly, nábytok z kovu, schodíky do kúpeľní, stojany na taniere.  
 37 - Inštalovanie a opravy elektrických spotrebičov, inštalovanie a opravy klimatizačných zariadení, inštalovanie a opravy mraziacich zariadení, montáž a opravy kuchynského zariadenia, inštalovanie, údržba a opravy počítačového hardvéru, inštalovanie a opravy zdravotníckych zariadení, údržba nábytku, reštaurovanie nábytku, opravy týkajúce sa umeleckého truhlárstva, inštalovanie a opravy telefónov.

(540)

**Haier**

(732) **Haier Group Corporation**, Haier Road, Haier Industrial Zone, QingDao Hi-Tech Industrial Zone, QingDao 266101, ShanDong Province, CN;  
 (740) Žovicová Viera, Mgr., Bratislava, SK;

(210) 3331-99  
 (220) 23.12.1999  
 7 (511) 25  
 (511) 25 - Odevy, pokrývky hlavy, obuv.  
 (540)

**MASSIMO**



- (732) **Mossimo Inc.**, a Delaware corporation, 2450 White Road, Second Floor, Irvine, California 92614, US;  
 (740) Žovicová Viera, Mgr., Bratislava, SK;

(210) 3332-99  
 (220) 23.12.1999  
 7 (511) 36

- (511) 36 - Služby v oblasti finančníctva, zhromažďovanie peňažných prostriedkov s cieľom ich investovať do majetku, kapitálové investície, vytváranie a správa podielových fondov, poskytovanie služieb investičným fondom.

(540)



**TATRA ASSET MANAGEMENT**

- (591) bledomodrá, tmavomodrá, biela  
 (732) **Tatra Asset Management, i. s. a. s.**, Vajanského nábrežie 5, 810 11 Bratislava, SK;  
 (740) Hojčuš Peter, Ing., Bratislava, SK;

(210) 3333-99  
 (220) 23.12.1999  
 7 (511) 5

- (511) 5 - Farmaceutické, veterinárne, sanitárne a hygienické látky; potrava pre deti a chorých; náplasti, obvazový materiál; hmoty na plombovanie zubov a zubné vody; dezinfekčné prostriedky; fungicidy, herbicidy a insekticidy.

(540)

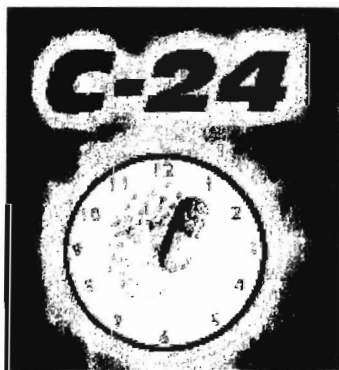

- (732) **MERCK KGaA**, Frankfurter Strasse 250, Darmstadt, DE;  
 (740) Bušová Eva, JUDr., Bratislava, SK;

(210) 3335-99  
 (220) 23.12.1999  
 7 (511) 16, 41

- (511) 16 - Časopisy.  
 41 - Vydateľské služby.

(540)



- (732) **SILVER SHARK sp. z o. o.**, ul. Tęczowa 25, 53-602 Wrocław, PL;  
 (740) Bačík Kvetoslav, Ing., Nová Dubnica, SK;

(210) 3336-99  
 (220) 23.12.1999  
 7 (511) 36

- (511) 36 - Prevádzkovanie záložne.

(540) **ZÁLOŽŇA LIBRA**

- (732) Bendo Ondrej - Libra, Palatinova 16, 945 01 Komárno, SK;

(210) 3337-99  
 (220) 23.12.1999  
 7 (511) 9, 10

- (511) 9 - Lekárske počítačové programy na riadenie lekárskeho prístroja na infúzne dávkovanie lekárskeho kvapalín pacientovi, najmä čerpadiel do injekčných striekačiek, objemových infúzných čerpadiel, ovládacích prístrojov a prístrojov na riadenie dávkovania analgetík pacientovi.  
 10 - Ambulatórne infúzne čerpadlá a ovládače, čerpadlá do injekčných striekačiek, programovateľné čerpadlá do injekčných striekačiek, objemové infúzne čerpadlá, infúzne ovládače, programovateľné infúzne čerpadlá a rezidentné programy na ich ovládanie, systémy spojenia lekárskeho prístroja umožňujúce zásobovanie elektrickou a mechanickou energiou a komunikačné spojenia; lekárske prístroje na ovládanie prietoku, lekárske ventily, bezihlové ventily, výstupy lekárskeho ventilu, lekárske injekčné centrá, lekárske kontrolné ventily, lekárske infúzne spojky, lekárske infúzne adaptéry, lekárske rúrky, lekárske svorky, lekárske filtre, lekárske súpravy na podávanie liečivých kvapalín.

(540) **ASENA**

- (732) **ALARIS Medical Systems, Inc.**, spoločnosť zriadená podľa práva štátu Delaware, 10221 Wateridge Circle, San Diego, California 92121, US;  
 (740) Holoubková Mária, Ing., Bratislava, SK;

(210) 3341-99  
 (220) 27.12.1999  
 7 (511) 29, 30

- (511) 29 - Mäso, ryby, hydina a zverina; mäsové výtázky; konzervované, sušené a tepelne spracované ovocie a zelenina; rôsoly, džemy, marmelády, ovocné zaváraniny, ovocné pretlaky; vajcia, mlieko a mliečne výrobky; jedlé oleje a tuky.

30 - Káva, čaj, kakao, cukor, ryža, ságo, kávové náhradky; múka a výrobky z obilia, chlieb, pekárske a cukrárske výrobky, zmrzliny; med, melasový sirup; kvasnice, prášky do pečiva; soľ, horčica; ocot, omáčky ako chuťové prísady; koreniny; ľad.

(540)



(591) čierna, biela, odtiene modrej, ružovej, červenej  
 (732) **PODRAVKA prehrambena industrija, d. d.**, A. Starčevića 32, Koprivnica, HR;  
 (740) Bachratá Magdaléna, Mgr., Bratislava, SK;

(210) 3342-99  
 (220) 27.12.1999

7 (511) 5

(511) 5 - Farmaceutické a lekárske prípravky a látky na humánne a veterinárne použitie, lieky.

(540) **RANVIR**

(732) **Ranbaxy Laboratories Limited**, 19, Nehru Place, 110 019 New Delhi, IN;  
 (740) Bachratá Magdaléna, Mgr., Bratislava, SK;

(210) 3343-99  
 (220) 27.12.1999

7 (511) 5, 29, 30, 32

(511) 5 - Múka na farmaceutické účely, mandľové mlieko na farmaceutické účely, mliečne fermentačné činidlá na farmaceutické účely a laktóza; dietetické výrobky na lekárske účely, lekárske prípravky na chudnutie, cukor na lekárske účely; substancie pre mikroorganizmy; vitamínové prípravky; výživa pre dojčatá, najmä sušené mlieko, polievky, dehydrované polievky, mlieko, mlieko v prášku, ovocné kompóty, zeleninové pyrė, dehydrované zeleninové pyrė, ovocné a zeleninové šťavy, kaše.

29 - Mäso; ryby; šunka; hydina; zverina; krájané (porciované) mäso a mäsové výrobky, najmä ako predjedlo; zavárané, sušené alebo tepelne upravené ovocie a zelenina, kompóty, zaváraniny, džemy, marmelády, ovocné pretlaky, rósoly, želé; polievky; konzervované potraviny vyrobené čiastočne alebo úplne z mäsa, rýb, šunky, hydiny, zveriny, krájaného (porciovaného) mäsa a mäsových výrobkov, najmä ako predjedlo; zavárané, sušené, tepelne spracované, mrazené alebo konzervované hotové jedlá vyrobené čiastočne alebo úplne z

mäsa, rýb, šunky, hydiny, zveriny; sladké alebo slané predjedlá vyrobené z ovocia alebo zeleniny, ako napríklad zo zemiakov, ochutené alebo neo- ochutené, zemiakové lupienky (chips); sušené ovocné zmesi a všetky upravované olejnaté oriešky ako napríklad arašidy a kešu orechy, malé porcie bravčoviniek ako predjedlá; mlieko, práškové mlieko, ochutené zahustené mlieko a šľahané mlieko, mliečne výrobky, najmä mliečne dezerty, jogurty, jogurtové nápoje, peny, krémy, smotana, smotanové dezerty, čerstvá smotana, maslo, syrové pasty, syry, vyzrievacie syry, vyzrievacie syry s plesňou, čerstvé syry nevyzreté, syry v slanom náleve, tvaroh, nápoje vyrobené najmä z mlieka alebo mliečnych výrobkov; mrazené mliečne výrobky, fermentované mliečne výrobky; jedlé oleje, olivový olej, jedlé tuky.

30 - Káva, čaj, kakao, čokoláda; nápoje na báze kávy, nápoje na báze kakaa, nápoje na báze čokolády; cukor, ryža, tapioka; múka, koláče (sladké alebo slané), pizza, torty a koláče (sladké alebo slané); cestoviny (obyčajné alebo ochutené, a/alebo plnené); výrobky z obilia, raňajkové obilninové zmesi; hotové jedlá obsahujúce úplne alebo čiastočne cestoviny; hotové jedlá vyrobené čiastočne alebo úplne z cesta; chlieb, sucháre, sušienky, keksy, biskvity (sladké alebo slané), oblátky, vafle, zákusky, koláčiky, jemné pečivo; všetky uvedené tovary aj natreté, poliate alebo posypané, a/alebo plnené, a/alebo ochutené; slané a sladké predjedlá tvorené sušienkami, jemným pečivom, cestom, jemným šľahaným cestom; cukrovinky, zmrzliny, zmrzlinové výrobky, mrazené krémy; med, soľ; horčica, ocot, omáčky ako chuťové prísady, sladké omáčky, omáčky ako cestoviny; koreniny.

32 - Pivo (s obsahom alkoholu alebo nealkoholické), nesýtené alebo sýtené vody (minerálne alebo neminerálne vody), ovocné a zeleninové šťavy, ovocné a zeleninové nápoje; limonády, toniky, závorové pivo, šerbety (nápoje), prípravky na výrobu nápojov, ovocné a zeleninové extrakty bez obsahu alkoholu, nealkoholické nápoje s nízkym obsahom mliečnych výrobkov, nealkoholické nápoje s nízkym obsahom mliečnych fermentačných činidiel.

(540)



(591) zelená, biela, oranžová, červená, žltá  
 (732) **GENERALE BISCUIT, société anonyme**, 4-6, rue Edouard Vaillant, 91200 Athis Mons, FR;  
 (740) Fajnorová Mária, Ing., Bratislava, SK;

- (210) 3344-99  
(220) 27.12.1999  
7 (511) 7, 9, 11, 35, 42  
(511) 7 - Výmenníky tepla (ako časti strojov); kondenzačné zariadenia; parné kondenzátory (ako časti strojov); hydraulické motory, hydraulické turbíny; sušičky (ako prístroje), všetko vrátane náhradných dielov.  
9 - Elektronické, pneumatické a elektrické regulátory a regulačné systémy vrátane náhradných dielov.  
11 - Bojlery, ohrievače vody; hydraulické zásobníky; chladiace komory, chladiace nádoby; chladiace prístroje, nástroje, zariadenia a stroje; chladiace zariadenia na chladenie vody; chladiarne; chladiace vodné systémy; tepelné regulátory a regulačné systémy, tepelné generátory, tepelné čerpadlá; tepelné izolanty; horúcovodné a teplovodné vykurovacie zariadenia, olejové vykurovacie zariadenia; teplovzdušné zariadenia, teplovzdušné rúry; výhrevné platne, vyhrievacie telesá; vykurovacie články, vykurovacie telesá, vykurovacie zariadenia; výmenníky tepla (s výnimkou výmenníkov ako častí strojov); prírodné zariadenia ku kúrenárskym a teplárskym kotlom; tlakové zásobníky vody vrátane horúcovodných; regulačno-bezpečnostné prídavné zariadenia na vodné zariadenia; zariadenia na výrobu a rozvod pary vrátane regulačných systémov; sušičky (ako stroje) vrátane vyhrievacích systémov na sušenie dreva; spaľovacie komory na drevo, drevný prach, plyn alebo olej na výrobu pary, horúcej vody alebo tepelného oleja; konvertorové stanice a prevádzky na diaľkové vykurovanie alebo pre tepelný priemysel, všetko vrátane náhradných dielov.  
35 - Sprostredkovateľská činnosť v oblasti nákupu a predaja tovarov.  
42 - Inžinierska činnosť, projektová činnosť, štúdie technických projektov; odborné technické poradenstvo vrátane sprostredkovania.

(540)



- (591) modrá, červená, čierna, biela  
(732) **Scheiter Ges. mbH. Wärmertechnische Anlagen**, Lastenstrasse 8, A-8020 Graz, AT;  
(740) Bachratá Magdaléna, Mgr., Bratislava, SK;

- (210) 3345-99  
(220) 27.12.1999  
7 (511) 16, 20, 28, 42  
(511) 16 - Pohľadnice, fotografie.  
20 - Figuríny z dreva, vosku, sadry alebo plastu.  
28 - Šachové hry, hračky, spomienkové predmety/suveníry.  
42 - Pohostinská činnosť.

(540)



- (591) čierna, biela, zelená, žltá  
(732) **GRÉMIUMHOLDING, spol. s r. o.**, Zrúnskeho 19, 811 01 Bratislava, SK;  
(740) Juran Svetozár, JUDr., Bratislava, SK;

- (210) 3346-99  
(220) 27.12.1999  
7 (511) 32  
(511) 32 - Minerálne vody, minerálne vody sýtené, ochutené alebo inak upravené, prírodné liečivé minerálne vody, stolové vody.  
(540) **SALVATOR**  
(732) **Minerálne vody, a. s., Prešov**, Slovenská 19, 081 86 Prešov, SK;  
(740) Holoubková Mária, Ing., Bratislava, SK;

- (210) 3347-99  
(220) 27.12.1999  
7 (511) 32  
(511) 32 - Minerálne vody, minerálne vody sýtené, ochutené alebo inak upravené, prírodné liečivé minerálne vody, stolové vody.  
(540) **CÍGEĽKA**  
(732) **Minerálne vody, a. s., Prešov**, Slovenská 19, 081 86 Prešov, SK;  
(740) Holoubková Mária, Ing., Bratislava, SK;

- (210) 3349-99  
(220) 27.12.1999  
7 (511) 5  
(511) 5 - Bioinformačný regeneračný krém.  
(540) **PROTEKTIN**  
(732) **ENERGY, s. r. o.**, Rozmarínová 26, 945 01 Komárno, SK;

- (210) 3350-99  
(220) 27.12.1999  
7 (511) 5  
(511) 5 - Bioinformačný regeneračný prípravok.

(540) **STIMARAL**

(732) **ENERGY, s. r. o.**, Rozmarínová 26, 945 01 Komárno, SK;

(210) 3351-99

(220) 27.12.1999

7 (511) 5

(511) 5 - Výživný a regeneračný bioinformačný krém.

(540) **CYTOVITAL**

(732) **ENERGY, s. r. o.**, Rozmarínová 26, 945 01 Komárno, SK;

(210) 3352-99

(220) 27.12.1999

7 (511) 16, 35, 40, 41, 42

(511) 16 - Fotopolymérne štočky; obežníky; papier do kopírovacích strojov; písacie potreby; puzdra na pasy; knihárske kancelárske stroje a prístroje; oceľové písmená; kancelárska pomôcka na dávkovanie lepiacej pásky; pečiatky a štočky s adresou; tlačiarne adries; plagáty; reklamné tabule z papiera, kartónu alebo lepenky; albumy; tlač - rytiny; aritmetické tabuľky; počítačové tabuľky; umelecké litografie; noviny; periodiká; atlasy; lístky; písmo; skicáre; útržkové bloky; cievky s farbami páskami ako kancelárska potreba; držiaky na písacie potreby; výšivkové vzory; pečiatky; pečiatkové podušky; trhacie kalendáre; vzory na kopírovanie; tlačové písmo; uhľový, kopírovací papier; poznámkové zošity; mapy; vyučovacie pomôcky s výnimkou prístrojov a zariadení; kartotékové lístky; hracie karty; tuby z kartónu; predmety z kartónu; katalógy; sádzacie rámy; obaly na doklady; papierové obaly na spisy; cifry - znaky; chromolitografie (polygrafia); zaraďovače - kancelárske obaly; knihy; písmená; tlačové znaky; dátumové pečiatky; sádzadlá (polygrafia); korekčný atrament; obaly ako papiernický tovar; krieda na písanie; litografická krieda; obaly na mliečne výrobky papierové; obtlačky; pretlače; diagramy; obálky; kopírovacie zariadenia; leptaný štočok; baliaci papier; písacie stroje elektrické aj neelektrické; pomôcky na vymazávanie; písacie potreby; farebné pásky; obáľkovacie stroje pre kancelárie; fotografie; účtovné knihy; zoznamy; tlačivá; kancelárske potreby s výnimkou nábytku; šablóny; sadzobnice (polygrafia); grafické zobrazenie; vytlačené cestovné poriadky; tlačené časové plány a harmonogramy; pohľadnice; tlačoviny; tlačiacie pásy s výnimkou textilných; prenosné tlačiarne ako kancelárska pomôcka; publikácie; príručky; listový papier; tlačiarenský lis; kopírovacie ihly na rysovanie alebo kreslenie; litografie; litografické dosky; brožované knihy, brožúry; svietivý papier; naval'ovacie platne do kopírovacích zariadení; paginovačky; olejtlače; papiernický tovar; pergamenový papier; vzory na šitie; škatule s farbami ako školské pomôcky; plastové fólie na balenie; zinkografické štočky; plány; šablóny; rozmnožovacie zariadenia a stroje; prospekty; planogramy; tlačové reglety; perá ako kancelárske potreby; časopisy (periodiká); papierové

pásky; pásky do písacích strojov; podušky na pečiatkovanie; školské potreby - papier a písacie potreby; záložky, stužky do knih; blahoprajné pohľadnice; podložky na písanie; lepidlá a lepiace pásky na kancelárske účely a použitie v domácnosti; nálepky na kancelárske použitie alebo pre domácnosť; pečiatky s adresami do adresovacích strojov; ročenky; samolepky pre domácnosť a na kancelárske účely; lepenkové platne ako papiernický tovar; lepenkové alebo papierové škatule; oznámenia ako papiernický tovar; bublinové obaly z plastických materiálov na balenie; fólie z regenerovanej celulózy na balenie; otvárače na listy; vrecká na odpadky z papiera alebo plastických materiálov; grafické znaky; lepenkové alebo papierové obaly na fľaše; pútače z papiera alebo lepenky; pásky do počítačových tlačiarní; nálepky, lepiace štítky.

35 - Reklamná činnosť; sprostredkovanie obchodu s tovarom; zbieranie a zoraďovanie údajov do počítačových báz dát; prenájom kopírovacích strojov, kancelárskych strojov a zariadení; rozširovanie reklamných materiálov zákazníkom (letáky, prospekty, tlačivá, vzorky); prenájom reklamných materiálov; prenájom reklamných plôch; sprostredkovanie služieb uvedených v triede 35 tohto zoznamu.

40 - Sadzba a zhotovovanie tlačiarenských predlôh; tlačenje vzorov; rytie, gravírovanie; laminovanie; knihárstvo; konečné spracovanie kníh; spracovanie a úprava papiera; rysovanie laserom, kreslenie; fototlač; zinkografia, výroba štočkov; úprava a spracovanie kovov; sprostredkovanie služieb uvedených v triede 40 tohto zoznamu.

41 - Rozmnožovanie nahraných nosičov a záznamov obrazu; vydávanie textov s výnimkou reklamných alebo náborových; vydavateľské činnosti; vydávanie kníh, novin, časopisov a iných periodických publikácií; sprostredkovanie služieb uvedených v triede 41 tohto zoznamu.

42 - Tlač, tlačenje; litografická tlač; ofsetová tlač; flexotlač; fotografovanie na mikrofilm; spracovanie dát; sprostredkovanie služieb uvedených v triede 42 tohto zoznamu.

(540)



(732) **Šindlery Ján - TESFO**, Textilná 15, 034 05 Ružomberok 5, SK;

(740) **Zahatňanská Gabriela, Ing.**, Žilina, SK;

(210) 3357-99  
 (220) 28.12.1999  
 7 (511) 9  
 (511) 9 - Zariadenia na záznam a reprodukciu zvuku (vrátane digitálnych audioprehrávačov, napríklad MP3 prehrávačov a ich príslušenstvo, nahrávače audiokaziet a prehrávače kompaktných diskov), slúchadlá, telefóny, videorekordéry, počítače a televízory.

(540)

**yepp'**

(591) čierna, červená  
 (732) **SAMSUNG ELECTRONICS CO., LTD.**, # 416, Maetan-dong, Paldal-gu, Suwon-city, Kyungki-do, KR;  
 (740) **ROTT, RŮŽIČKA & GUTTMANN**, v. o. s., Bratislava, SK;

(210) 3359-99  
 (220) 29.12.1999  
 7 (511) 12  
 (511) 12 - Bicykle a ich konštrukčné a náhradné diely.  
 (540)

  
**MERIDA**

(732) **MERIDA INDUSTRY Co. LTD.**, 116, Meei Gaang Tsuen, Ta Tsuen, Chang Hwa Hsien, TW;  
 (740) Patentservis Bratislava, a. s., Bratislava, SK;

(210) 3360-99  
 (220) 29.12.1999  
 7 (511) 32  
 (511) 32 - Pivo.  
 (540)



(732) **MOLSON CANADA**, 175 Bloor Street East, North Tower, Toronto, Ontario M4W 3S4, CA;  
 (740) Patentservis Bratislava, a. s., Bratislava, SK;

(210) 2328-2000  
 (220) 04.08.2000  
 7 (511) 5, 32, 35  
 (511) 5 - Liečivé rastliny, výrobky a prípravky z nich, liečivé byliny, výrobky a prípravky z nich, potravinové prípravky a doplnky všetkých druhov ako posilňujúce poživatiny, doplnková výživa na liečebné účely, posilňujúce prípravky, prípravky obsahujúce biochemické katalyzátory, najmä pre fyzicky aktívne osoby, rekonvalescentov a chorých, farmaceutické a liečebné prípravky na humánne použitie, liečebné rastlinné výťažky, extrakty, esencie, koncentráty a éterické oleje, vitamínové prípravky, medicínálne emulzie, medicínálne čaje, balzamy na lekárske účely, cukrovinky s liečivými účinkami, liečivé korene, liečivé čaje, bylinkové čaje, jedlé rastlinné vlákny s výnimkou výživných, dietetické látky a potraviny upravené na lekárske účely, potravinové prípravky a doplnky ako posilňujúce poživatiny v každej forme, napr. kapsuly, tablety, prášok, granuly, masť, emulzia, dietetické nápoje, liečivé nápoje, dietetické výrobky patriace do tejto triedy, najmä dietetické pečivo, sucháre, sušienky, piškóty, keksy, obilné prípravky, cukrovinky, bombóny, pastilky, kapsuly, žuvačky, čokoláda, výrobky posilňujúce a s podporným účinkom, jedlé rastlinné vlákny.

32 - Nealkoholické nápoje, ovocné a rastlinné šťavy a nápoje z ovocných štiav, džúsy, sirupy, koncentráty a prípravky na výrobu nápojov.  
 35 - Sprostredkovanie obchodu s tovarom a poradenstvo v súvislosti s uvedenými tovarmi, poradenské a konzultačné služby v oblasti predaja uvedených výrobkov.

(540) **NONI**

(732) **NONI, s. r. o.**, Hlavná 61, 045 01 Moldava nad Bodvou, SK;  
 (740) Mišľanová Mária, Košice, SK;

(210) 2403-2000  
 (220) 10.08.2000  
 7 (511) 19, 37, 40  
 (511) 19 - Nekovové stavebné prvky.  
 37 - Stavebníctvo, opravy, montážne a inštalčné služby.  
 40 - Spracovanie a úprava materiálov a zaobchádzanie s nimi.

(540)

  
**Gipsol**

(591) modrá, biela  
 (732) **Solčan Jozef, Ing.** - **GIPSOL**, Mlynské nivy 56, 821 09 Bratislava II., SK;

(210) 3093-2000  
 (220) 18.10.2000  
 7 (511) 29, 35, 39, 40, 42  
 (511) 29 - Mäso, mäsové výťažky, vnútornosti v surovom stave alebo konzervované; konzervované mäso, hydina, divina, ryby, mäkkýše, mušle; slanina surová a údená, masť, škvarky, paštéty rôz-

ných druhov, salámy suché alebo polosuché, klobásky surové alebo údené, párky; šunka dusená alebo údená; mäsové polotovary.

35 - Administratívne riadenie, obchodná správa, obchodný manažment.

39 - Nákladná doprava, kamiónová doprava, doprava mäsa a mäsových výrobkov chladiarenskými návesmi, skladovanie mäsa a mäsových výrobkov, balenie mäsa a mäsových výrobkov.

40 - Konzervovanie potravín a mäsa; mäsiarstvo; údenárstvo; porážka dobytku; výsek mäsa.

42 - Odborné poradenstvo v oblasti spracovania mäsa; kontrola kvality mäsa a potravín; prevádzka reštaurácií, bufetov, predajní a hotelov; poskytovanie prechodného ubytovania a stravovania.

(540)



(732) **TAURIS, a. s.**, Potravinárska 6, 979 01 Rimavská Sobota, SK;

(210) 3210-2000

(220) 26.10.2000

7 (511) 25, 35, 41

(511) 25 - Odevy; obuv; klobučnícky tovar.

35 - Reklamná a propagačná činnosť; sprostredkovateľská činnosť v oblasti reklamy a propagácie; sprostredkovanie obchodu s tovarom.

41 - Organizovanie, usporadúvanie a sprostredkovanie verejných kultúrno-spoločenských podujatí a tlačových besied; vydavateľská činnosť.

(540)



(732) **OKLAMČÁK PRODUCTION**, Bzovicka 4, 851 07 Bratislava, SK;

(210) 3453-2000

(220) 20.11.2000

7 (511) 36

(511) 36 - Finančné analýzy; bankovníctvo; burzové makléřstvo; vydávanie cenín; úschova cenností; vydávanie cestovných šekov; klíring (zúčtovávanie vzájomných pohľadávok a záväzkov - bezhotovostné platenie); elektronický prevod kapitálu;

finančné informácie; finančné odhady a oceňovanie (poisťovníctvo, bankovníctvo, nehnuteľnosti); finančné poradenstvo; finančné riadenie; finančné záruky; služby v oblasti finančnictva; garancie, záruky, kaucie; hypotéky (poskytovanie pôžičiek); kapitálové investície; overovanie šekov; záručná pôžička; pôžičky (financovanie); platobné prevody vykonávané elektronicky; sporiteľne; správcovstvo; úschovné služby, úschova v bezpečnostných schránkach; služby týkajúce sa úverových kariet; úverové ústavy, úverové banky.

(540) **Svätý pokoj**

(732) **Tatra banka, a. s.**, Vajanského nábrežie 5, 810 06 Bratislava, SK;

(210) 3454-2000

(220) 20.11.2000

7 (511) 36

(511) 36 - Finančné analýzy; bankovníctvo; burzové makléřstvo; vydávanie cenín; úschova cenností; vydávanie cestovných šekov; klíring (zúčtovávanie vzájomných pohľadávok a záväzkov - bezhotovostné platenie); elektronický prevod kapitálu; finančné informácie; finančné odhady a oceňovanie (poisťovníctvo, bankovníctvo, nehnuteľnosti); finančné poradenstvo; finančné riadenie; finančné záruky; služby v oblasti finančnictva; garancie, záruky, kaucie; hypotéky (poskytovanie pôžičiek); kapitálové investície; overovanie šekov; záručná pôžička; pôžičky (financovanie); platobné prevody vykonávané elektronicky; sporiteľne; správcovstvo; úschovné služby, úschova v bezpečnostných schránkach; služby týkajúce sa úverových kariet; úverové ústavy, úverové banky.

(540) **Svätý pokoj doplnková dôchodková poisťovňa**

(732) **Tatra banka, a. s.**, Vajanského nábrežie 5, 810 06 Bratislava, SK;

(210) 3455-2000

(220) 20.11.2000

7 (511) 36

(511) 36 - Finančné analýzy; bankovníctvo; burzové makléřstvo; vydávanie cenín; úschova cenností; vydávanie cestovných šekov; klíring (zúčtovávanie vzájomných pohľadávok a záväzkov - bezhotovostné platenie); elektronický prevod kapitálu; finančné informácie; finančné odhady a oceňovanie (poisťovníctvo, bankovníctvo, nehnuteľnosti); finančné poradenstvo; finančné riadenie; finančné záruky; služby v oblasti finančnictva; garancie, záruky, kaucie; hypotéky (poskytovanie pôžičiek); kapitálové investície; overovanie šekov; záručná pôžička; pôžičky (financovanie); platobné prevody vykonávané elektronicky; sporiteľne; správcovstvo; úschovné služby, úschova v bezpečnostných schránkach; služby týkajúce sa úverových kariet; úverové ústavy, úverové banky.

(540) **Svätý pokoj člen bankového zoskupenia**

**Tatra banka**

(732) **Tatra banka, a. s.**, Vajanského nábrežie 5, 810 06 Bratislava, SK;

(210) 3450-2000

(220) 20.11.2000

7 (511) 9, 12, 18, 25, 28

(511) 9 - Odrazové disky na odevy na zabránenie dopravným nehodám; odrazové sklíčka na oblečenie na zabránenie dopravným nehodám; osobné ochranné prostriedky proti nehodám; clony proti oslepeniu; tlakomery na ventily; ochranné helmy; smerovky (smerovkové svetlá); blikavé svetlá; diaľkomery; ochranné rukavice; rýchlomery, tachometre; ochranné plášte; okuliare; signalizačné píšťalky; výstražné trojuholníky; otáčkomery.

12 - Koše (nosiče batožiny) na bicykloch; opravárske náradie na opravu pneumatík; bicykle; smerovky na bicykle; stojany na bicykle; blatníky; bicyklové reťaze; bicyklové ťahadlá riadenia; bicyklové pneumatiky; duše na bicykle; súkolesia, ozubené kolesá na bicykle; bicyklové brzdy; bicyklové alebo motocyklové blatníky; ráfiky na bicykle; kľuky na bicykle; bicyklové hlavy; pedále na bicykle; pumpy na bicykle; špice na bicykle; kolesá na bicykle; bicyklové sedadlá; bicyklové stojany; zvončeky na bicykle; ochranné siete na dámske bicykle; spätné zrkadlá; rámy na bicykle; poťahy na sedadlá bicyklov a motocyklov; galusky na bicykle.

18 - Batohy; vaky pre turistov; cestovné tašky.

25 - Čiapky; kapucne; šilty na pokrývky hlavy; bielizeň pohlcujúca pot; bielizeň zabraňujúca poteniu; cyklistické oblečenie; šatky, šály; vesty; športové bundy; tielka, tričká; bundy; športová obuv; čelenky;

28 - Stojanové bicykle na cvičenie; stacionárne bicykle na cvičenie; valce na stacionárne bicykle na cvičenie; chrániče na lakte (ako športové potreby).

(540) **MATRIX**

(732) **MAMA, spol. s r. o.**, Krajinská cesta 4822/1, 921 01 Piešťany, SK;

(740) Beleščák Ladislav, Ing., Piešťany, SK;

---

**Zapísané ochranné známky bez zmeny**

287-94	192 508	1151-98	192 541	3213-98	192 780	175-99	192 594
1896-94	192 509	1169-98	192 542	3214-98	192 781	176-99	192 595
2839-94	192 895	1329-98	192 543	3215-98	192 782	177-99	192 596
569-95	192 510	1399-98	192 544	3216-98	192 783	183-99	192 597
785-95	192 511	1506-98	192 545	3217-98	192 784	185-99	192 598
908-95	192 642	1592-98	192 546	3218-98	192 785	190-99	192 599
258-96	192 890	1630-98	192 547	3219-98	192 786	191-99	192 600
260-96	192 891	1730-98	192 548	3220-98	192 787	192-99	192 601
603-96	192 643	1762-98	192 549	3221-98	192 788	193-99	192 602
728-96	192 644	1811-98	192 550	3223-98	192 789	195-99	192 603
1829-96	192 645	1822-98	192 551	3224-98	192 790	196-99	192 604
1885-96	192 766	1830-98	192 552	3225-98	192 791	201-99	192 605
2139-96	192 767	1869-98	192 553	3227-98	192 792	202-99	192 606
2239-96	192 768	1874-98	192 554	3245-98	192 793	203-99	192 607
3228-96	192 769	1885-98	192 555	3246-98	192 794	205-99	192 608
3519-96	192 770	1898-98	192 556	3247-98	192 795	206-99	192 609
27-97	192 512	1900-98	192 557	3248-98	192 796	207-99	192 610
28-97	192 513	1922-98	192 558	3249-98	192 797	208-99	192 611
362-97	192 892	1955-98	192 559	3250-98	192 798	209-99	192 612
364-97	192 893	2125-98	192 560	3262-98	192 799	210-99	192 613
365-97	192 894	2131-98	192 561	3263-98	192 800	211-99	192 614
776-97	192 514	2142-98	192 562	3264-98	192 801	212-99	192 615
817-97	192515	2148-98	192 563	3291-98	192 802	213-99	192 616
1230-97	192 516	2157-98	192 564	3331-98	192 803	214-99	192 617
1231-97	192 517	2160-98	192 654	3333-98	192 804	215-99	192 618
1232-97	192 518	2321-98	192 655	3335-98	192 805	216-99	192 619
1296-97	192 519	2322-98	192 656	3336-98	192 806	217-99	192 620
1648-97	192 646	2368-98	192 657	3337-98	192 807	221-99	192 621
2356-97	192 647	2369-98	192 658	3338-98	192 808	224-99	192 622
2494-97	192 648	2392-98	192 659	3339-98	192 809	225-99	192 623
2585-97	192 520	2393-98	192 660	3340-98	192 810	227-99	192 624
2587-97	192 521	2397-98	192 661	3349-98	192 811	229-99	192 625
2589-97	192 522	2398-98	192 662	3364-98	192 812	230-99	192 626
2591-97	192 523	2434-98	192 663	3366-98	192 813	231-99	192 627
2593-97	192 524	2513-98	192 664	3367-98	192 814	233-99	192 628
2595-97	192 525	2518-98	192 665	3397-98	192 815	234-99	192 629
2610-97	192 649	2529-98	192 666	4-99	192 565	236-99	192 630
2758-97	192 650	2530-98	192 667	37-99	192 566	238-99	192 631
2760-97	192 651	2532-98	192 668	38-99	192 567	239-99	192 632
2787-97	192 652	2599-98	192 669	39-99	192 568	240-99	192 633
3055-97	192 653	2657-98	192 670	45-99	192 569	241-99	192 634
3180-97	192 771	2669-98	192 671	50-99	192 570	243-99	192 635
3237-97	192 772	2677-98	192 672	56-99	192 571	244-99	192 636
3241-97	192 773	2679-98	192 673	57-99	192 572	245-99	192 637
3363-97	192 774	2692-98	192 674	70-99	192 573	246-99	192 691
3503-97	192 775	2695-98	192 675	107-99	192 574	247-99	192 692
3613-97	192 776	2712-98	192 676	108-99	192 575	250-99	192 693
3744-97	192 777	2721-98	192 677	119-99	192 576	253-99	192 694
5-98	192 526	2730-98	192 678	120-99	192 577	255-99	192 695
11-98	192 527	2743-98	192 679	121-99	192 578	256-99	192 696
12-98	192 528	2875-98	192 680	125-99	192 579	257-99	192 697
95-98	192 529	2878-98	192 681	126-99	192 580	260-99	192 698
99-98	192 530	2902-98	192 682	127-99	192 581	261-99	192 699
147-98	192 531	3049-98	192 683	128-99	192 582	262-99	192 700
607-98	192 532	3097-98	192 684	130-99	192 583	263-99	192 701
608-98	192 533	3155-98	192 685	132-99	192 584	264-99	192 702
612-98	192 534	3204-98	192 686	167-99	192 587	265-99	192 703
620-98	192 535	3205-98	192 687	168-99	192 588	268-99	192 704
621-98	192 536	3206-98	192 688	169-99	192 589	269-99	192 705
622-98	192 537	3207-98	192 689	170-99	192 590	270-99	192 706
634-98	192 538	3209-98	192 690	171-99	192 591	272-99	192 707
640-98	192 539	3211-98	192 778	173-99	192 592	273-99	192 708
1069-98	192 540	3212-98	192 779	174-99	192 593	274-99	192 709



276-99	192 710	415-99	192 825	1088-99	192 889
277-99	192 711	416-99	192 826	1461-99	192 498
278-99	192 712	417-99	192 827	1462-99	192 499
279-99	192 713	418-99	192 828	1961-99	192 507
280-99	192 714	419-99	192 829	2855-99	192 500
281-99	192 715	420-99	192 830	3209-99	192 501
282-99	192 716	421-99	192 831	551-2000	192 502
283-99	192 717	422-99	192 832	818-2000	192 503
286-99	192 718	424-99	192 833	1102-2000	192 497
287-99	192 719	428-99	192 834	1260-2000	192 504
288-99	192 720	429-99	192 835	1282-2000	192 505
289-99	192 721	430-99	192 836	1283-2000	192 506
290-99	192 722	431-99	192 837		
291-99	192 723	432-99	192 838		
292-99	192 724	433-99	192 839		
293-99	192 725	434-99	192 840		
294-99	192 726	435-99	192 841		
295-99	192 727	444-99	192 842		
297-99	192 728	445-99	192 843		
299-99	192 729	446-99	192 844		
304-99	192 730	447-99	192 845		
305-99	192 731	448-99	192 846		
306-99	192 732	454-99	192 847		
307-99	192 733	455-99	192 848		
309-99	192 734	456-99	192 849		
310-99	192 735	457-99	192 850		
311-99	192 736	458-99	192 851		
312-99	192 737	478-99	192 852		
313-99	192 738	479-99	192 853		
314-99	192 739	480-99	192 854		
315-99	192 740	481-99	192 855		
316-99	192 741	484-99	192 856		
318-99	192 742	485-99	192 857		
319-99	192 743	486-99	192 858		
323-99	192 744	494-99	192 859		
325-99	192 745	496-99	192 861		
327-99	192 746	497-99	192 862		
328-99	192 747	498-99	192 863		
329-99	192 748	499-99	192 864		
330-99	192 749	500-99	192 865		
332-99	192 750	511-99	192 867		
337-99	192 751	512-99	192 868		
345-99	192 752	516-99	192 869		
347-99	192 753	518-99	192 870		
348-99	192 754	520-99	192 871		
349-99	192 755	522-99	192 872		
368-99	192 756	527-99	192 873		
369-99	192 757	529-99	192 874		
372-99	192 758	535-99	192 875		
374-99	192 759	536-99	192 876		
383-99	192 760	537-99	192 877		
386-99	192 761	538-99	192 878		
388-99	192 816	539-99	192 879		
389-99	192 817	542-99	192 880		
390-99	192 762	544-99	192 881		
391-99	192 763	545-99	192 882		
392-99	192 764	546-99	192 883		
396-99	192 765	548-99	192 884		
405-99	192 818	601-99	192 885		
406-99	192 819	612-99	192 886		
409-99	192 820	636-99	192 887		
410-99	192 821	637-99	192 888		
411-99	192 822	722-99	192 638		
412-99	192 823	1077-99	192 639		
414-99	192 824	1078-99	192 640		

(111) **192 497**  
 (151) 17.10.2000  
 (180) 12.04.2010  
 (210) 1102-2000  
 (220) 12.04.2000  
 (442) 11.07.2000  
 (732) **NAY, spol. s r. o.**, Eadová 3, 811 05 Bratislava, SK;  
 (740) Čechvalová Dagmar, Bratislava, SK;

(111) **192 498**  
 (151) 17.10.2000  
 (180) 08.06.2009  
 (210) 1461-99  
 (220) 08.06.1999  
 (442) 11.07.2000  
 (732) **Wittmannová Katarína**, Námestie SNP 75/26,  
 960 01 Zvolen, SK;

(111) **192 499**  
 (151) 17.10.2000  
 (180) 08.06.2009  
 (210) 1462-99  
 (220) 08.06.1999  
 (442) 11.07.2000  
 (732) **Wittmannová Katarína**, Námestie SNP 75/26,  
 960 01 Zvolen, SK;

(111) **192 500**  
 (151) 17.10.2000  
 (180) 10.11.2009  
 (210) 2855-99  
 (220) 10.11.1999  
 (442) 11.07.2000  
 (732) **Drogérie Slovakia, a. s.**, Račianska 155, 834 15  
 Bratislava, SK;  
 (740) Holakovský Štefan, Ing., Bratislava, SK;

(111) **192 501**  
 (151) 17.10.2000  
 (180) 13.12.2009  
 (210) 3209-99  
 (220) 13.12.1999  
 (442) 11.07.2000  
 (732) **MATADOR, a. s.**, T. Vansovej 1054/45, 020 32  
 Púchov, SK;  
 (740) Mrenica Jaroslav, Ing., Púchov, SK;

(111) **192 502**  
 (151) 17.10.2000  
 (180) 25.02.2010  
 (210) 551-2000  
 (220) 25.02.2000  
 (442) 11.07.2000  
 (732) **KRAINTEK, s. r. o.**, Podhájska 373, 941 48  
 Podhájska, SK;

(111) **192 503**  
 (151) 17.10.2000  
 (180) 20.03.2010

(210) 818-2000  
 (220) 20.03.2000  
 (442) 11.07.2000  
 (732) **CAULDRON, spol. s r. o.**, Račianska 143/A,  
 831 05 Bratislava, SK;  
 (740) Holakovský Štefan, Ing., Bratislava, SK;

(111) **192 504**  
 (151) 17.10.2000  
 (180) 27.04.2010  
 (210) 1260-2000  
 (220) 27.04.2000  
 (442) 11.07.2000  
 (732) **BONAVITA - SERVIS, spol. s r. o.**, Tematínska ul.  
 2, 851 05 Bratislava, SK;  
 (740) Kastler Anton, Bratislava, SK;

(111) **192 505**  
 (151) 17.10.2000  
 (180) 28.04.2010  
 (210) 1282-2000  
 (220) 28.04.2000  
 (442) 11.07.2000  
 (732) **COMPAG SK, s. r. o.**, Podunajská 24, 827 63  
 Bratislava, SK;  
 (740) Živicová Viera, Mgr., Bratislava, SK;

(111) **192 506**  
 (151) 17.10.2000  
 (180) 28.04.2010  
 (210) 1283-2000  
 (220) 28.04.2000  
 (442) 11.07.2000  
 (732) **COMPAG SK, s. r. o.**, Podunajská 24, 827 63  
 Bratislava, SK;  
 (740) Živicová Viera, Mgr., Bratislava, SK;

(111) **192 507**  
 (151) 17.10.2000  
 (180) 03.08.2009  
 (210) 1961-99  
 (220) 03.08.1999  
 (442) 11.07.2000  
 (732) **Hrnčár Rudolf**, Hájska 621, 920 03 Šulekovo, SK;

(111) **192 508**  
 (151) 17.10.2000  
 (180) 03.02.2004  
 (210) 287-94  
 (220) 03.02.1994  
 (442) 11.07.2000  
 (732) **Robert Bosch GmbH**, D-70049 Stuttgart, DE;  
 (740) Živicová Viera, Mgr., Bratislava, SK;

(111) **192 509**  
 (151) 17.10.2000  
 (180) 18.08.2004  
 (210) 1896-94  
 (220) 18.08.1994

(442) 11.07.2000  
 (732) **Nestlé Čokoládovny, a. s.**, Mezi vodami 27, 143 20  
 Praha, CZ;  
 (740) Mešková Viera, Ing., Bratislava, SK;

(111) **192 510**  
 (151) 17.10.2000  
 (180) 23.02.2005  
 (210) 569-95  
 (220) 23.02.1995  
 (442) 11.07.2000  
 (732) **EUREDIS SA**, 9 avenue de Friedland, 75008 Paris,  
 FR;  
 (740) Patentservis Bratislava, a. s., Bratislava, SK;

(111) **192 511**  
 (151) 17.10.2000  
 (180) 16.03.2005  
 (210) 785-95  
 (220) 16.03.1995  
 (442) 11.07.2000  
 (732) **OTF, a. s.**, Závodná 459, 027 43 Nižná, SK;  
 (740) Kastler Anton, Bratislava, SK;

(111) **192 512**  
 (151) 17.10.2000  
 (180) 07.01.2007  
 (210) 27-97  
 (220) 07.01.1997  
 (442) 11.07.2000  
 (732) **The Timberland Company**, 200 Domain Drive,  
 Stratham, New Hampshire, US;  
 (740) Žovicová Viera, Mgr., Kolískova 1, 841 05 Brati-  
 slava, SK;

(111) **192 513**  
 (151) 17.10.2000  
 (180) 07.01.2007  
 (210) 28-97  
 (220) 07.01.1997  
 (442) 11.07.2000  
 (732) **The Timberland Company**, 200 Domain Drive,  
 Stratham, New Hampshire, US;  
 (740) Žovicová Viera, Mgr., Kolískova 1, 841 05 Brati-  
 slava, SK;

(111) **192 514**  
 (151) 17.10.2000  
 (180) 14.03.2007  
 (210) 776-97  
 (220) 14.03.1997  
 (442) 11.07.2000  
 (732) **RASAX alfa, spol. s r. o.**, Letná 27, 040 01 Košice,  
 SK;

(111) **192 515**  
 (151) 17.10.2000  
 (180) 18.03.2007  
 (210) 817-97  
 (220) 18.03.1997  
 (310) 96/647665  
 (320) 24.10.1996  
 (330) FR  
 (442) 11.07.2000  
 (732) **HERMES INTERNATIONAL**, Société en com-  
 mandite par actions, 24, rue du Faubourg Saint  
 Honoré, 75008 Paris, FR;  
 (740) **ROTT, RŮŽIČKA & GUTTMANN**, v. o. s., Brati-  
 slava, SK;

(111) **192 516**  
 (151) 17.10.2000  
 (180) 05.05.2007  
 (210) 1230-97  
 (220) 05.05.1997  
 (442) 11.07.2000  
 (732) **Liptovské pekárne a cukrárne Včela - Lippek,**  
**s. r. o.**, 1. mája 1919, 031 80 Liptovský Mikuláš,  
 SK;

(111) **192 517**  
 (151) 17.10.2000  
 (180) 05.05.2007  
 (210) 1231-97  
 (220) 05.05.1997  
 (442) 11.07.2000  
 (732) **Liptovské pekárne a cukrárne Včela - Lippek,**  
**s. r. o.**, 1. mája 1919, 031 80 Liptovský Mikuláš,  
 SK;

(111) **192 518**  
 (151) 17.10.2000  
 (180) 05.05.2007  
 (210) 1232-97  
 (220) 05.05.1997  
 (442) 11.07.2000  
 (732) **Liptovské pekárne a cukrárne Včela - Lippek,**  
**s. r. o.**, 1. mája 1919, 031 80 Liptovský Mikuláš,  
 SK;

(111) **192 519**  
 (151) 17.10.2000  
 (180) 14.05.2007  
 (210) 1296-97  
 (220) 14.05.1997  
 (442) 11.07.2000  
 (732) **Naturprodukt CZ, spol. s r. o.**, Mládežnícká  
 9/1563, 736 01 Havířov - Podlesí, CZ;  
 (740) Kastler Anton, Bratislava, SK;

(111) **192 520**  
 (151) 17.10.2000  
 (180) 10.09.2007  
 (210) 2585-97

(220) 10.09.1997  
(442) 11.07.2000  
(732) **White Lady, a. s.**, Zimná 47, 052 01 Spišská Nová Ves, SK;

(111) **192 521**  
(151) 17.10.2000  
(180) 10.09.2007  
(210) 2587-97  
(220) 10.09.1997  
(442) 11.07.2000  
(732) **White Lady, a. s.**, Zimná 47, 052 01 Spišská Nová Ves, SK;

(111) **192 522**  
(151) 17.10.2000  
(180) 10.09.2007  
(210) 2589-97  
(220) 10.09.1997  
(442) 11.07.2000  
(732) **White Lady, a. s.**, Zimná 47, 052 01 Spišská Nová Ves, SK;

(111) **192 523**  
(151) 17.10.2000  
(180) 10.09.2007  
(210) 2591-97  
(220) 10.09.1997  
(442) 11.07.2000  
(732) **White Lady, a. s.**, Zimná 47, 052 01 Spišská Nová Ves, SK;

(111) **192 524**  
(151) 17.10.2000  
(180) 10.09.2007  
(210) 2593-97  
(220) 10.09.1997  
(442) 11.07.2000  
(732) **White Lady, a. s.**, Zimná 47, 052 01 Spišská Nová Ves, SK;

(111) **192 525**  
(151) 17.10.2000  
(180) 10.09.2007  
(210) 2595-97  
(220) 10.09.1997  
(442) 11.07.2000  
(732) **White Lady, a. s.**, Zimná 47, 052 01 Spišská Nová Ves, SK;

(111) **192 526**  
(151) 17.10.2000  
(180) 02.01.2008  
(210) 5-98  
(220) 02.01.1998  
(442) 11.07.2000  
(732) **ASP, s. r. o.**, Divina 467, 013 31 Divina, SK;

(111) **192 527**  
(151) 17.10.2000  
(180) 05.01.2008  
(210) 11-98  
(220) 05.01.1998  
(442) 11.07.2000  
(732) **COMERCIO Zlín, spol. s r. o.**, Na honech III/4926, 760 05 Zlín, CZ;  
(740) Filípek Ján, Ing., Bratislava, SK;

(111) **192 528**  
(151) 17.10.2000  
(180) 05.01.2008  
(210) 12-98  
(220) 05.01.1998  
(442) 11.07.2000  
(732) **COMERCIO Zlín, spol. s r. o.**, Na honech 111/4926, 760 05 Zlín, CZ;  
(740) Filípek Ján, Ing., Bratislava, SK;

(111) **192 529**  
(151) 17.10.2000  
(180) 15.01.2008  
(210) 95-98  
(220) 15.01.1998  
(442) 11.07.2000  
(732) **S. C. Johnson & Son, Inc.**, 1525 Howe Street, Racine, Wisconsin 53403-2236, US;  
(740) Žovicová Viera, Mgr., Bratislava, SK;

(111) **192 530**  
(151) 17.10.2000  
(180) 15.01.2008  
(210) 99-98  
(220) 15.01.1998  
(442) 11.07.2000  
(732) **FERRUM - MARKET, spol. s r. o.**, Priboj 558, 976 13 Slovenská Ľupča, SK;  
(740) Filípek Ján, Ing., Bratislava, SK;

(111) **192 531**  
(151) 17.10.2000  
(180) 20.01.2008  
(210) 147-98  
(220) 20.01.1998  
(442) 11.07.2000  
(732) **LUNA SHOE, s. r. o.**, Sadová 14, 052 01 Spišská Nová Ves, SK;

(111) **192 532**  
(151) 17.10.2000  
(180) 11.03.2008  
(210) 607-98  
(220) 11.03.1998  
(442) 11.07.2000  
(732) **GALAS, a. s.**, Slušovice 626, 763 15 Slušovice, CZ;  
(740) Beleščák Ladislav, Ing., Piešťany, SK;

(111) **192 533**  
 (151) 17.10.2000  
 (180) 11.03.2008  
 (210) 608-98  
 (220) 11.03.1998  
 (442) 11.07.2000  
 (732) **GALAS, a. s.**, Slušovice 626, 763 15 Slušovice, CZ;  
 (740) Beleščák Ladislav, Ing., SK;

(111) **192 534**  
 (151) 17.10.2000  
 (180) 11.03.2008  
 (210) 612-98  
 (220) 11.03.1998  
 (442) 11.07.2000  
 (732) **FORCE, spol. s r. o.**, Krátka 4447, 760 01 Zlín, CZ;  
 (740) Beleščák Ladislav, Ing., Piešťany, SK;

(111) **192 535**  
 (151) 17.10.2000  
 (180) 11.03.2008  
 (210) 620-98  
 (220) 11.03.1998  
 (442) 11.07.2000  
 (732) **INFOREG ZÁHORIE, občianske združenie**, 900 51 Zohor, SK;  
 (740) Beleščák Ladislav, Ing., Piešťany, SK;

(111) **192 536**  
 (151) 17.10.2000  
 (180) 11.03.2008  
 (210) 621-98  
 (220) 11.03.1998  
 (442) 11.07.2000  
 (732) **INFOREG ZÁHORIE, občianske združenie**, 900 51 Zohor, SK;  
 (740) Beleščák Ladislav, Ing., Piešťany, SK;

(111) **192 537**  
 (151) 17.10.2000  
 (180) 11.03.2008  
 (210) 622-98  
 (220) 11.03.1998  
 (442) 11.07.2000  
 (732) **INFOREG ZÁHORIE, občianske združenie**, 900 51 Zohor, SK;  
 (740) Beleščák Ladislav, Ing., Piešťany, SK;

(111) **192 538**  
 (151) 17.10.2000  
 (180) 12.03.2008  
 (210) 634-98  
 (220) 12.03.1998  
 (442) 11.07.2000  
 (732) **INVEST SERVIS, s. r. o.**, 951 88 Lúčnica nad Žitavou, SK;

(111) **192 539**  
 (151) 17.10.2000  
 (180) 12.03.2008  
 (210) 640-98  
 (220) 12.03.1998  
 (442) 11.07.2000  
 (732) **LUKRO, spol. s r. o.**, Piešťanská 1202/44, 915 01 Nové Mesto nad Váhom, SK;

(111) **192 540**  
 (151) 17.10.2000  
 (180) 24.04.2008  
 (210) 1069-98  
 (220) 24.04.1998  
 (442) 11.07.2000  
 (732) **HERBA, spol. s r. o.**, Švabinského 4/a, 851 01 Bratislava, SK;

(111) **192 541**  
 (151) 17.10.2000  
 (180) 05.05.2008  
 (210) 1151-98  
 (220) 05.05.1998  
 (442) 11.07.2000  
 (732) **CASALLIA, s. r. o.**, Medená 20, 811 02 Bratislava, SK;  
 (740) Zahatňanská Gabriela, Ing., Žilina, SK;

(111) **192 542**  
 (151) 17.10.2000  
 (180) 07.05.2008  
 (210) 1169-98  
 (220) 07.05.1998  
 (442) 11.07.2000  
 (732) **SONY KABUSHIKI KAISHA**, 7-35, Kitashinagawa 6-chome, Shinagawa-ku, Tokyo, JP;  
 (740) Patentservis Bratislava, a. s., Bratislava, SK;

(111) **192 543**  
 (151) 17.10.2000  
 (180) 20.05.2008  
 (210) 1329-98  
 (220) 20.05.1998  
 (442) 11.07.2000  
 (732) **The Rock, s. r. o.**, Križkova 9, 811 04 Bratislava, SK;  
 (740) Litváková Edita, Ing., Ivanka pri Dunaji, SK;

(111) **192 544**  
 (151) 17.10.2000  
 (180) 29.05.2008  
 (210) 1399-98  
 (220) 29.05.1998  
 (442) 11.07.2000  
 (732) **Canyon Ranch Inc**, 8600 E. Rockcliff Road, Tucson, Arizona 85750, US;  
 (740) Tomeš Pavol, Ing., Bratislava, SK;

(111) **192 545**  
(151) 17.10.2000  
(180) 10.06.2008  
(210) 1506-98  
(220) 10.06.1998  
(442) 11.07.2000  
(732) **TECHOS, s. r. o.**, Košice, Letná 45, 040 01 Košice, SK;

(111) **192 546**  
(151) 17.10.2000  
(180) 15.06.2008  
(210) 1592-98  
(220) 15.06.1998  
(442) 11.07.2000  
(732) **OUTDOOR GAZ, spol. s r. o.**, Bratislavská cesta 39, 010 01 Žilina, SK;

(111) **192 547**  
(151) 17.10.2000  
(180) 18.06.2008  
(210) 1630-98  
(220) 18.06.1998  
(442) 11.07.2000  
(732) **SIMICO, spol. s r. o.**, Námestie 1. mája 124, 049 32 Štútnik, SK;

(111) **192 548**  
(151) 17.10.2000  
(180) 26.06.2008  
(210) 1730-98  
(220) 26.06.1998  
(442) 11.07.2000  
(732) **KELLOGG COMPANY**, spoločnosť zriadená podľa zákonov štátu Delaware, One Kellogg Square, Battle Creek, Michigan, US;  
(740) Tomeš Pavol, Ing., Bratislava, SK;

(111) **192 549**  
(151) 17.10.2000  
(180) 29.06.2008  
(210) 1762-98  
(220) 29.06.1998  
(442) 11.07.2000  
(732) **SLOVAK INTERNATIONAL TABAK, a. s.**, Mlynské Nivy 54, 824 53 Bratislava, SK;

(111) **192 550**  
(151) 17.10.2000  
(180) 03.07.2008  
(210) 1811-98  
(220) 03.07.1998  
(442) 11.07.2000  
(732) **BICYKLE - ŠPORT, spol. s r. o.**, Dominikánske nám. 5, 040 01 Košice, SK;  
(740) Regina Ivan, Ing., Košice, SK;

(111) **192 551**  
(151) 17.10.2000  
(180) 06.07.2008  
(210) 1822-98  
(220) 06.07.1998  
(442) 11.07.2000  
(732) **Kalivoda František, Ing.**, Sibírska 4, 831 02 Bratislava, SK;

(111) **192 552**  
(151) 17.10.2000  
(180) 07.07.2008  
(210) 1830-98  
(220) 07.07.1998  
(442) 11.07.2000  
(732) **FORD MOTOR COMPANY**, The American Road, Dearborn, Michigan 48121, US;  
(740) Patentservis Bratislava, a. s., Bratislava, SK;

(111) **192 553**  
(151) 17.10.2000  
(180) 09.07.2008  
(210) 1869-98  
(220) 09.07.1998  
(442) 11.07.2000  
(732) **KZ, spol. s r. o.**, Račianska 71, 832 59 Bratislava, SK;  
(740) Živicová Viera, Mgr., Bratislava, SK;

(111) **192 554**  
(151) 17.10.2000  
(180) 10.07.2008  
(210) 1874-98  
(220) 10.07.1998  
(442) 11.07.2000  
(732) **DUNA CLASSIC SLOVAKIA, s. r. o.**, Kukučínova ul., 024 11 Kysucké Nové Mesto, SK;

(111) **192 555**  
(151) 17.10.2000  
(180) 13.07.2008  
(210) 1885-98  
(220) 13.07.1998  
(442) 11.07.2000  
(732) **PIONEER CORPORATION**, 4-1, Meguro 1-chome, Meguro-ku, Tokyo, JP;  
(740) Fajnorová Mária, Ing., Bratislava, SK;

(111) **192 556**  
(151) 17.10.2000  
(180) 13.07.2008  
(210) 1898-98  
(220) 13.07.1998  
(442) 11.07.2000  
(732) **Vinohradský Pavol**, SNP 588/2, 972 17 Kanianka, SK;

(111) **192 557**  
 (151) 17.10.2000  
 (180) 14.07.2008  
 (210) 1900-98  
 (220) 14.07.1998  
 (442) 11.07.2000  
 (732) **The Procter & Gamble Company**, spoločnosť  
 zriadená podľa zákonov štátu Ohio, One Procter &  
 Gamble Plaza, Cincinnati, Ohio, US;  
 (740) Bušová Eva, JUDr., Bratislava, SK;

(111) **192 558**  
 (151) 17.10.2000  
 (180) 17.07.2008  
 (210) 1922-98  
 (220) 17.07.1998  
 (442) 11.07.2000  
 (732) **Sento Oy**, 24101 Salo, FI;  
 (740) ROTT, RŮŽIČKA & GUTTMANN, v. o. s., Brati-  
 slava, SK;

(111) **192 559**  
 (151) 17.10.2000  
 (180) 23.07.2008  
 (210) 1955-98  
 (220) 23.07.1998  
 (310) 75/462.565  
 (320) 06.04.1998  
 (330) US  
 (442) 11.07.2000  
 (732) **CITI MERGER SUB INC.**, 399 Park Avenue,  
 New York, New York, US;  
 (740) Bušová Eva, JUDr., Bratislava, SK;

(111) **192 560**  
 (151) 17.10.2000  
 (180) 11.08.2008  
 (210) 2125-98  
 (220) 11.08.1998  
 (442) 11.07.2000  
 (732) **LEVI STRAUSS & CO.**, Levi's Plaza, 1155  
 Battery Street, San Francisco, California 94111,  
 US;  
 (740) ROTT, RŮŽIČKA & GUTTMANN, v. o. s., Brati-  
 slava, SK;

(111) **192 561**  
 (151) 17.10.2000  
 (180) 12.08.2008  
 (210) 2131-98  
 (220) 12.08.1998  
 (442) 11.07.2000  
 (732) **MasterCard International Incorporated**, 2000  
 Purchase Street, Purchase, New York 10577-2509,  
 US;  
 (740) Bušová Eva, JUDr., Bratislava, SK;

(111) **192 562**  
 (151) 17.10.2000  
 (180) 13.08.2008  
 (210) 2142-98  
 (220) 13.08.1998  
 (310) 75/433.767  
 (320) 13.02.1998  
 (330) US  
 (442) 11.07.2000  
 (732) **GTECH Rhode Island Corporation**, 55 Techno-  
 logy Way, West Greenwich, RI 02816, US;  
 (740) Čechvalová Dagmar, Bratislava, SK;

(111) **192 563**  
 (151) 17.10.2000  
 (180) 13.08.2008  
 (210) 2148-98  
 (220) 13.08.1998  
 (442) 11.07.2000  
 (732) **Vitis trade, s. r. o.**, Sásovská cesta 41, 974 01  
 Banská Bystrica, SK;

(111) **192 564**  
 (151) 17.10.2000  
 (180) 14.08.2008  
 (210) 2157-98  
 (220) 14.08.1998  
 (442) 11.07.2000  
 (732) **Automatic Data Processing, Inc.**, One ADP  
 Boulevard, Roseland, New Jersey 07068-1728, US;  
 (740) Patentservis Bratislava, a. s., Bratislava, SK;

(111) **192 565**  
 (151) 17.10.2000  
 (180) 05.01.2009  
 (210) 4-99  
 (220) 05.01.1999  
 (442) 11.07.2000  
 (732) **ECOPRESS, a. s.**, Pribinova 25, 810 11 Bratislava,  
 SK;  
 (740) Fajnorová Mária, Ing., Bratislava, SK;

(111) **192 566**  
 (151) 17.10.2000  
 (180) 12.01.2009  
 (210) 37-99  
 (220) 12.01.1999  
 (310) 75/519.145  
 (320) 15.07.1998  
 (330) US  
 (442) 11.07.2000  
 (732) **AUSTRALIAN GOLD, INC.**, 6270 Corporate  
 Drive, Indianapolis, Indiana 46278, US;  
 (740) Bušová Eva, JUDr., Bratislava, SK;

(111) **192 567**  
 (151) 17.10.2000  
 (180) 12.01.2009  
 (210) 38-99

(220) 12.01.1999  
(310) 75/519.144  
(320) 15.07.1998  
(330) US  
(442) 11.07.2000  
(732) **AUSTRALIAN GOLD, INC.**, 6270 Corporate Drive, Indianapolis, Indiana 46278, US;  
(740) Bušová Eva, JUDr., Bratislava, SK;

(111) **192 568**  
(151) 17.10.2000  
(180) 12.01.2009  
(210) 39-99  
(220) 12.01.1999  
(310) 75/519.139  
(320) 15.07.1998  
(330) US  
(442) 11.07.2000  
(732) **AUSTRALIAN GOLD, INC.**, 6270 Corporate Drive, Indianapolis, Indiana 46278, US;  
(740) Bušová Eva, JUDr., Bratislava, SK;

(111) **192 569**  
(151) 17.10.2000  
(180) 13.01.2009  
(210) 45-99  
(220) 13.01.1999  
(442) 11.07.2000  
(732) **AUSTRALIAN GOLD, INC.**, 6270 Corporate Drive, Indianapolis, Indiana 46278, US;  
(740) Bušová Eva, JUDr., Bratislava, SK;

(111) **192 570**  
(151) 17.10.2000  
(180) 14.01.2009  
(210) 50-99  
(220) 14.01.1999  
(442) 11.07.2000  
(732) **AMERICAN HOME PRODUCTS CORPORATION**, Five Giralda Farms, Madison, New Jersey 07940-0874, US;  
(740) Fajnorová Mária, Ing., Bratislava, SK;

(111) **192 571**  
(151) 17.10.2000  
(180) 15.01.2009  
(210) 56-99  
(220) 15.01.1999  
(442) 11.07.2000  
(732) **COLGATE-PALMOLIVE COMPANY**, 300 Park Avenue, New York, New York, US;  
(740) Hörmannová Zuzana, Ing., Bratislava, SK;

(111) **192 572**  
(151) 17.10.2000  
(180) 15.01.2009  
(210) 57-99  
(220) 15.01.1999  
(442) 11.07.2000

(732) **COLGATE-PALMOLIVE COMPANY**, 300 Park Avenue, New York, New York, US;  
(740) Hörmannová Zuzana, Ing., Bratislava, SK;

(111) **192 573**  
(151) 17.10.2000  
(180) 18.01.2009  
(210) 70-99  
(220) 18.01.1999  
(442) 11.07.2000  
(732) **OMNITECH, a. s.**, Malé Stankovce 910, 913 11 Trenčianske Stankovce, SK;

(111) **192 574**  
(151) 17.10.2000  
(180) 22.01.2009  
(210) 107-99  
(220) 22.01.1999  
(442) 11.07.2000  
(732) **DENTAL, a. s.**, Černokostelecká 84, 100 31 Praha 10, CZ;  
(740) Patentservis Bratislava, a. s., Bratislava, SK;

(111) **192 575**  
(151) 17.10.2000  
(180) 22.01.2009  
(210) 108-99  
(220) 22.01.1999  
(442) 11.07.2000  
(732) **Koháry Zsolt**, Clementisove sady 905/8, 924 03 Galanta, SK;  
(740) Litváková Edita, Ing., Ivanka pri Dunaji, SK;

(111) **192 576**  
(151) 17.10.2000  
(180) 22.01.2009  
(210) 119-99  
(220) 22.01.1999  
(442) 11.07.2000  
(732) **Tata Engineering and Locomotive Company Limited**, Bombay House, 24, Homi Mody Street, Hutatma Chowk, Mumbai 400001, IN;  
(740) Patentservis Bratislava, a. s., Bratislava, SK;

(111) **192 577**  
(151) 17.10.2000  
(180) 22.01.2009  
(210) 120-99  
(220) 22.01.1999  
(442) 11.07.2000  
(732) **Tata Engineering and Locomotive Company Limited**, Bombay House, 24, Homi Mody Street, Hutatma Chowk, Mumbai 400001, IN;  
(740) Patentservis Bratislava, a. s., Bratislava, SK;

(111) **192 578**  
(151) 17.10.2000  
(180) 25.01.2009  
(210) 121-99



(220) 25.01.1999  
(442) 11.07.2000  
(732) **MEDEVA PHARMA LIMITED**, Medeva House,  
Regent Park, Kingston Road, Leatherhead, Surrey  
KT22 7PQ, GB;  
(740) Fajnorová Mária, Ing., Bratislava, SK;

(111) **192 579**  
(151) 17.10.2000  
(180) 25.01.2009  
(210) 125-99  
(220) 25.01.1999  
(442) 11.07.2000  
(732) **E. I. du Pont de Nemours and Company**, 1007  
Market Street, Wilmington, Delaware 19898, US;  
(740) Bušová Eva, JUDr., Bratislava, SK;

(111) **192 580**  
(151) 17.10.2000  
(180) 25.01.2009  
(210) 126-99  
(220) 25.01.1999  
(442) 11.07.2000  
(732) **E. I. du Pont de Nemours and Company**, 1007  
Market Street, Wilmington, Delaware 19898, US;  
(740) Bušová Eva, JUDr., Bratislava, SK;

(111) **192 581**  
(151) 17.10.2000  
(180) 25.01.2009  
(210) 127-99  
(220) 25.01.1999  
(442) 11.07.2000  
(732) **E. I. du Pont de Nemours and Company**, 1007  
Market Street, Wilmington, Delaware 19898, US;  
(740) Bušová Eva, JUDr., Bratislava, SK;

(111) **192 582**  
(151) 17.10.2000  
(180) 25.01.2009  
(210) 128-99  
(220) 25.01.1999  
(442) 11.07.2000  
(732) **E. I. du Pont de Nemours and Company**, 1007  
Market Street, Wilmington, Delaware 19898, US;  
(740) Bušová Eva, JUDr., Bratislava, SK;

(111) **192 583**  
(151) 17.10.2000  
(180) 25.01.2009  
(210) 130-99  
(220) 25.01.1999  
(442) 11.07.2000  
(732) **CASSFISH, s. r. o.**, Rumunská 11, 040 01 Košice,  
SK;

(111) **192 584**  
(151) 17.10.2000  
(180) 25.01.2009  
(210) 132-99  
(220) 25.01.1999  
(442) 11.07.2000  
(732) **Slovenské združenie pre značkové výroby**,  
Záhradnícka ul. 91, 820 09 Bratislava, SK;  
(740) Guniš Jaroslav, Mgr., Bratislava, SK;

(111) **192 587**  
(151) 17.10.2000  
(180) 29.01.2009  
(210) 167-99  
(220) 29.01.1999  
(442) 11.07.2000  
(732) **Intel Corporation**, 2200 Mission College Boule-  
vard, Santa Clara, California 95052-8119, US;  
(740) Bušová Eva, JUDr., Bratislava, SK;

(111) **192 588**  
(151) 17.10.2000  
(180) 29.01.2009  
(210) 168-99  
(220) 29.01.1999  
(442) 11.07.2000  
(732) **Aventis Pasteur Limited/Aventis Pasteur Limi-  
tée**, 1755 Steeles Avenue West, Toronto, Ontario  
M2R 3T4, CA;  
(740) Patentservis Bratislava, a. s., Bratislava, SK;

(111) **192 589**  
(151) 17.10.2000  
(180) 29.01.2009  
(210) 169-99  
(220) 29.01.1999  
(442) 11.07.2000  
(732) **HONDA GIKEN KOGYO KABUSHIKI KAI-  
SHA (HONDA MOTOR CO., LTD.)**, No. 1-1, 2-  
-chome, Minami-aoyama, Minato-ku, Tokyo, JP;  
(740) Hörmannová Zuzana, Ing., Bratislava, SK;

(111) **192 590**  
(151) 17.10.2000  
(180) 29.01.2009  
(210) 170-99  
(220) 29.01.1999  
(442) 11.07.2000  
(732) **KOMAKO, s. r. o.**, Karpatská 11, 080 01 Prešov,  
SK;  
(740) Grega Samuel, Mukačevská 10, 080 01 Prešov, SK;

(111) **192 591**  
(151) 17.10.2000  
(180) 29.01.2009  
(210) 171-99  
(220) 29.01.1999

(442) 11.07.2000  
 (732) **KOMAKO, s. r. o.**, Karpatská 11, 080 01 Prešov, SK;  
 (740) Grega Samuel, Mukačevská 10, 080 01 Prešov, SK;

(220) 02.02.1999  
 (442) 11.07.2000  
 (732) **RIGOS SLOVAKIA, spol. s r. o.**, Kuzmányho ul. 2, 974 01 Banská Bystrica, SK;

(111) **192 592**  
 (151) 17.10.2000  
 (180) 01.02.2009  
 (210) 173-99  
 (220) 01.02.1999  
 (442) 11.07.2000  
 (732) **Schering-Plough Ltd.**, Toepferstrasse 5, CH-6004 Lucerne, CH;  
 (740) Fajnorová Mária, Ing., Bratislava, SK;

(111) **192 598**  
 (151) 17.10.2000  
 (180) 02.02.2009  
 (210) 185-99  
 (220) 02.02.1999  
 (442) 11.07.2000  
 (732) **ANNE COSMETICS, spol. s r. o.**, Tuřanské nám. 25, 620 00 Brno, CZ;  
 (740) Beleščák Ladislav, Ing., Piešťany, SK;

(111) **192 593**  
 (151) 17.10.2000  
 (180) 01.02.2009  
 (210) 174-99  
 (220) 01.02.1999  
 (442) 11.07.2000  
 (732) **Pfizer Products Inc.**, Eastern Point Road, Groton, Connecticut 06340, US;  
 (740) Fajnorová Mária, Ing., Bratislava, SK;

(111) **192 599**  
 (151) 17.10.2000  
 (180) 02.02.2009  
 (210) 190-99  
 (220) 02.02.1999  
 (442) 11.07.2000  
 (732) **VITAR, spol. s r. o.**, T. Bati 385, 764 02 Zlín, CZ;  
 (740) Beleščák Ladislav, Ing., Piešťany, SK;

(111) **192 594**  
 (151) 17.10.2000  
 (180) 01.02.2009  
 (210) 175-99  
 (220) 01.02.1999  
 (442) 11.07.2000  
 (732) **Agrokomplex - Výstavníctvo Nitra**, Výstavná 4, 949 01 Nitra, SK;

(111) **192 600**  
 (151) 17.10.2000  
 (180) 02.02.2009  
 (210) 191-99  
 (220) 02.02.1999  
 (442) 11.07.2000  
 (732) **VITAR, spol. s r. o.**, T. Bati 385, 764 02 Zlín, CZ;  
 (740) Beleščák Ladislav, Ing., Piešťany, SK;

(111) **192 595**  
 (151) 17.10.2000  
 (180) 01.02.2009  
 (210) 176-99  
 (220) 01.02.1999  
 (442) 11.07.2000  
 (732) **Agrokomplex - Výstavníctvo Nitra**, Výstavná 4, 949 01 Nitra, SK;

(111) **192 601**  
 (151) 17.10.2000  
 (180) 02.02.2009  
 (210) 192-99  
 (220) 02.02.1999  
 (442) 11.07.2000  
 (732) **VITAR, spol. s r. o.**, T. Bati 385, 764 02 Zlín, CZ;  
 (740) Beleščák Ladislav, Ing., Piešťany, SK;

(111) **192 596**  
 (151) 17.10.2000  
 (180) 01.02.2009  
 (210) 177-99  
 (220) 01.02.1999  
 (442) 11.07.2000  
 (732) **Horváth Pavel, Ing. - PERFEKT**, K. Marxa 30, 934 01 Levice, SK;  
 (740) Beleščák Ladislav, Ing., Piešťany, SK;

(111) **192 602**  
 (151) 17.10.2000  
 (180) 03.02.2009  
 (210) 193-99  
 (220) 03.02.1999  
 (442) 11.07.2000  
 (732) **POZAGAS, a. s.**, Malé námestie 1, 901 01 Malacky, SK;  
 (740) Holoubková Mária, Ing., Bratislava, SK;

(111) **192 597**  
 (151) 17.10.2000  
 (180) 02.02.2009  
 (210) 183-99

(111) **192 603**  
 (151) 17.10.2000  
 (180) 03.02.2009  
 (210) 195-99  
 (220) 03.02.1999

(442) 11.07.2000  
(732) **POZAGAS, a. s.**, Malé námestie 1, 901 01  
Malacky, SK;  
(740) Holoubková Mária, Ing., Bratislava, SK;

(111) **192 604**  
(151) 17.10.2000  
(180) 03.02.2009  
(210) 196-99  
(220) 03.02.1999  
(442) 11.07.2000  
(732) **Chlumčanské keramické závody, a. s.**, 334 42  
Chlumčany, CZ;  
(740) Dudová Tatiana, Trenčín, SK;

(111) **192 605**  
(151) 17.10.2000  
(180) 03.02.2009  
(210) 201-99  
(220) 03.02.1999  
(442) 11.07.2000  
(732) **PFIZER PRODUCTS INC.**, Eastern Point Road,  
Groton, Connecticut 06340, US;  
(740) Fajnorová Mária, Ing., Bratislava, SK;

(111) **192 606**  
(151) 17.10.2000  
(180) 03.02.2009  
(210) 202-99  
(220) 03.02.1999  
(442) 11.07.2000  
(732) **S. B. S. SPECIALIST, s. r. o.**, Komenského 2,  
036 01 Martin, SK;  
(740) Bačík Kvetoslav, Ing., Nová Dubnica, SK;

(111) **192 607**  
(151) 17.10.2000  
(180) 03.02.2009  
(210) 203-99  
(220) 03.02.1999  
(442) 11.07.2000  
(732) **TATRATOUR, a. s.**, Bajkalská 25, 827 27  
Bratislava, SK;

(111) **192 608**  
(151) 17.10.2000  
(180) 04.02.2009  
(210) 205-99  
(220) 04.02.1999  
(442) 11.07.2000  
(732) **ALIMPEK, spol. s r. o.**, U sirkárny č. 1113, 370 01  
České Budějovice, CZ;  
(740) Fajnorová Mária, Ing., Bratislava, SK;

(111) **192 609**  
(151) 17.10.2000  
(180) 04.02.2009  
(210) 206-99  
(220) 04.02.1999

(442) 11.07.2000  
(732) **WM. WRIGLEY JR. COMPANY**, 410 North  
Michigan Avenue, Chicago, Illinois 60611, US;  
(740) Fajnorová Mária, Ing., Bratislava, SK;

(111) **192 610**  
(151) 17.10.2000  
(180) 04.02.2009  
(210) 207-99  
(220) 04.02.1999  
(442) 11.07.2000  
(732) **WM. WRIGLEY JR. COMPANY**, 410 North  
Michigan Avenue, Chicago, Illinois 60611, US;  
(740) Fajnorová Mária, Ing., Bratislava, SK;

(111) **192 611**  
(151) 17.10.2000  
(180) 04.02.2009  
(210) 208-99  
(220) 04.02.1999  
(442) 11.07.2000  
(732) **WM. WRIGLEY JR. COMPANY**, 410 North  
Michigan Avenue, Chicago, Illinois 60611, US;  
(740) Fajnorová Mária, Ing., Bratislava, SK;

(111) **192 612**  
(151) 17.10.2000  
(180) 04.02.2009  
(210) 209-99  
(220) 04.02.1999  
(442) 11.07.2000  
(732) **WM. WRIGLEY JR. COMPANY**, 410 North  
Michigan Avenue, Chicago, Illinois 60611, US;  
(740) Fajnorová Mária, Ing., Bratislava, SK;

(111) **192 613**  
(151) 17.10.2000  
(180) 04.02.2009  
(210) 210-99  
(220) 04.02.1999  
(442) 11.07.2000  
(732) **WM. WRIGLEY JR. COMPANY**, 410 North  
Michigan Avenue, Chicago, Illinois 60611, US;  
(740) Fajnorová Mária, Ing., Bratislava, SK;

(111) **192 614**  
(151) 17.10.2000  
(180) 04.02.2009  
(210) 211-99  
(220) 04.02.1999  
(442) 11.07.2000  
(732) **WM. WRIGLEY JR. COMPANY**, 410 North  
Michigan Avenue, Chicago, Illinois 60611, US;  
(740) Fajnorová Mária, Ing., Bratislava, SK;

(111) **192 615**  
(151) 17.10.2000  
(180) 04.02.2009  
(210) 212-99

(220) 04.02.1999  
 (442) 11.07.2000  
 (732) **GLAXO GROUP LIMITED**, Glaxo Wellcome House, Berkeley Avenue, Greenford, Middlesex UB6 0NN, GB;  
 (740) Fajnorová Mária, Ing., Bratislava, SK;

(111) **192 616**  
 (151) 17.10.2000  
 (180) 04.02.2009  
 (210) 213-99  
 (220) 04.02.1999  
 (310) 2176863  
 (320) 09.09.1998  
 (330) GB  
 (442) 11.07.2000  
 (732) **GLAXO GROUP LIMITED**, Glaxo Wellcome House, Berkeley Avenue, Greenford, Middlesex UB6 0NN, GB;  
 (740) Fajnorová Mária, Ing., Bratislava, SK;

(111) **192 617**  
 (151) 17.10.2000  
 (180) 04.02.2009  
 (210) 214-99  
 (220) 04.02.1999  
 (310) 2176862  
 (320) 09.09.1998  
 (330) GB  
 (442) 11.07.2000  
 (732) **GLAXO GROUP LIMITED**, Glaxo Wellcome House, Berkeley Avenue, Greenford, Middlesex UB6 0NN, GB;  
 (740) Fajnorová Mária, Ing., Bratislava, SK;

(111) **192 618**  
 (151) 17.10.2000  
 (180) 04.02.2009  
 (210) 215-99  
 (220) 04.02.1999  
 (442) 11.07.2000  
 (732) **PLASTART, spol. s r. o.**, Zelinárska 4, 821 08 Bratislava, SK;  
 (740) Kastler Anton, Bratislava, SK;

(111) **192 619**  
 (151) 17.10.2000  
 (180) 04.02.2009  
 (210) 216-99  
 (220) 04.02.1999  
 (442) 11.07.2000  
 (732) **CHEMOLAK, a. s.**, Továrenská 7, 919 04 Smolenice, SK;

(111) **192 620**  
 (151) 17.10.2000  
 (180) 04.02.2009  
 (210) 217-99  
 (220) 04.02.1999  
 (442) 11.07.2000

(732) **CHEMOLAK, a. s.**, Továrenská 7, 919 04 Smolenice, SK;

(111) **192 621**  
 (151) 17.10.2000  
 (180) 04.02.2009  
 (210) 221-99  
 (220) 04.02.1999  
 (442) 11.07.2000  
 (732) **Stock Plzeň, a. s.**, Palírenská 2, 315 51 Plzeň, CZ;  
 (740) Bušová Eva, JUDr., Bratislava, SK;

(111) **192 622**  
 (151) 17.10.2000  
 (180) 05.02.2009  
 (210) 224-99  
 (220) 05.02.1999  
 (442) 11.07.2000  
 (732) **HARDFORD & SCHTOFF AB**, Linnégatan 40, Malmö SE-216 14, SE;  
 (740) Čechvalová Dagmar, Bratislava, SK;

(111) **192 623**  
 (151) 17.10.2000  
 (180) 05.02.2009  
 (210) 225-99  
 (220) 05.02.1999  
 (442) 11.07.2000  
 (732) **HARDFORD & SCHTOFF AB**, Linnégatan 40, Malmö SE-216 14, SE;  
 (740) Čechvalová Dagmar, Bratislava, SK;

(111) **192 624**  
 (151) 17.10.2000  
 (180) 05.02.2009  
 (210) 227-99  
 (220) 05.02.1999  
 (442) 11.07.2000  
 (732) **UNILEVER N. V.**, Weena 455, 3013 AL Rotterdam, NL;  
 (740) Fajnorová Mária, Ing., Bratislava, SK;

(111) **192 625**  
 (151) 17.10.2000  
 (180) 05.02.2009  
 (210) 229-99  
 (220) 05.02.1999  
 (442) 11.07.2000  
 (732) **PROALKO, spol. s r. o.**, Červeňova 21, 811 03 Bratislava, SK;

(111) **192 626**  
 (151) 17.10.2000  
 (180) 05.02.2009  
 (210) 230-99  
 (220) 05.02.1999  
 (442) 11.07.2000

(732) **UDV North America, Inc.**, Columbus Boulevard,  
Hartford, Connecticut 06103-1800, US;  
(740) Fajnorová Mária, Ing., Bratislava, SK;

(732) **Esselte N. V.**, Industriepark-Noord 30, 9100 Sint  
Niklaas, BE;  
(740) Juran Svetozár, JUDr., Bratislava, SK;

(111) **192 627**  
(151) 17.10.2000  
(180) 05.02.2009  
(210) 231-99  
(220) 05.02.1999  
(442) 11.07.2000  
(732) **Mars, Incorporated**, McLean, Virginia 22101, US;  
(740) Fajnorová Mária, Ing., Bratislava, SK;

(111) **192 633**  
(151) 17.10.2000  
(180) 09.02.2009  
(210) 240-99  
(220) 09.02.1999  
(442) 11.07.2000  
(732) **Ed. Haas Nahrungsmittel Ges. m. b. H.**, Eduard-Haas-  
-Strasse 25, A-4050 Traun, AT;  
(740) Hanes Dalibor, JUDr., Bratislava, SK;

(111) **192 628**  
(151) 17.10.2000  
(180) 08.02.2009  
(210) 233-99  
(220) 08.02.1999  
(442) 11.07.2000  
(732) **SERAIL, a. s.**, Palárikova 14, 811 04 Bratislava,  
SK;  
(740) Kováčik Štefan, Ing., Bratislava, SK;

(111) **192 634**  
(151) 17.10.2000  
(180) 09.02.2009  
(210) 241-99  
(220) 09.02.1999  
(442) 11.07.2000  
(732) **HAAS Beteiligungsgesellschaft mbH**, Eduard-  
-Haas-Strasse 25, A-4050 Traun, AT;  
(740) Hanes Dalibor, JUDr., Bratislava, SK;

(111) **192 629**  
(151) 17.10.2000  
(180) 08.02.2009  
(210) 234-99  
(220) 08.02.1999  
(442) 11.07.2000  
(732) **SERAIL, a. s.**, Palárikova 14, 811 04 Bratislava,  
SK;  
(740) Kováčik Štefan, Ing., Bratislava, SK;

(111) **192 635**  
(151) 17.10.2000  
(180) 09.02.2009  
(210) 243-99  
(220) 09.02.1999  
(442) 11.07.2000  
(732) **IMOS-ASEK, spol. s r. o.**, 900 43 Hamuliakovo  
277, SK;  
(740) Brichtová Tatiana, JUDr., Bratislava, SK;

(111) **192 630**  
(151) 17.10.2000  
(180) 08.02.2009  
(210) 236-99  
(220) 08.02.1999  
(442) 11.07.2000  
(732) **SERAIL, a. s.**, Palárikova 14, 811 04 Bratislava,  
SK;  
(740) Kováčik Štefan, Ing., Bratislava, SK;

(111) **192 636**  
(151) 17.10.2000  
(180) 09.02.2009  
(210) 244-99  
(220) 09.02.1999  
(442) 11.07.2000  
(732) **IMOS-ASEK, spol. s r. o.**, 900 43 Hamuliakovo  
277, SK;  
(740) Brichtová Tatiana, JUDr., Bratislava, SK;

(111) **192 631**  
(151) 17.10.2000  
(180) 08.02.2009  
(210) 238-99  
(220) 08.02.1999  
(442) 11.07.2000  
(732) **PODRAVKA prehrambena industrija, d.d.**,  
A. Starčevića 32, Koprivnica, HR;  
(740) Pezlár Igor, JUDr., CSc., Bratislava, SK;

(111) **192 637**  
(151) 17.10.2000  
(180) 09.02.2009  
(210) 245-99  
(220) 09.02.1999  
(442) 11.07.2000  
(732) **MERCK & Co., Inc.**, One Merck Drive,  
Whitehouse Station, New Jersey, US;  
(740) Bušová Eva, JUDr., Bratislava, SK;

(111) **192 632**  
(151) 17.10.2000  
(180) 09.02.2009  
(210) 239-99  
(220) 09.02.1999  
(442) 11.07.2000

(111) **192 638**  
(151) 17.10.2000  
(180) 23.03.2009  
(210) 722-99  
(220) 23.03.1999

(442) 11.07.2000  
 (732) **PRESOX, s. r. o.**, 900 42 Dunajská Lužná 716, SK;  
 (740) Zahatňanská Gabriela, Ing., Žilina, SK;

(442) 11.07.2000  
 (732) **KRIŠTÁL, sklárske výrobné družstvo**, 972 28 Valaská Belá, SK;

(111) **192 639**  
 (151) 17.10.2000  
 (180) 26.04.2009  
 (210) 1077-99  
 (220) 26.04.1999  
 (442) 11.07.2000  
 (732) **RANGER EXPORT - IMPORT HOLDING COR.**, 101 North Fairfield Drive, Dover, Delaware 19901, US;  
 (740) Dolanská Elena, RNDr., Bratislava, SK;

(111) **192 646**  
 (151) 18.10.2000  
 (180) 12.06.2007  
 (210) 1648-97  
 (220) 12.06.1997  
 (310) 723776  
 (320) 12.12.1996  
 (330) AU  
 (442) 11.07.2000  
 (732) **SMITKIN ENGINE CO. LIMITED**, Level 1, 652 Great South Road, Manukau, Auckland, NZ;  
 (740) Patentservis Bratislava, a. s., Bratislava, SK;

(111) **192 640**  
 (151) 17.10.2000  
 (180) 26.04.2009  
 (210) 1078-99  
 (220) 26.04.1999  
 (442) 11.07.2000  
 (732) **RANGER EXPORT-IMPORT HOLDING COR.**, 101 North Fairfield Drive, Dover, Delaware 19901, US;  
 (740) Dolanská Elena, RNDr., Bratislava, SK;

(111) **192 647**  
 (151) 18.10.2000  
 (180) 19.08.2007  
 (210) 2356-97  
 (220) 19.08.1997  
 (442) 11.07.2000  
 (732) **Candle Corporation**, 2425 Olympic Blvd., Santa Monica, California 90404 California, US;  
 (740) Guniš Jaroslav, Mgr., Bratislava, SK;

(111) **192 642**  
 (151) 18.10.2000  
 (180) 30.03.2005  
 (210) 908-95  
 (220) 30.03.1995  
 (442) 11.07.2000  
 (732) **EURO-BUILDING, a. s.**, Letná 3, 831 03 Bratislava, SK;

(111) **192 648**  
 (151) 18.10.2000  
 (180) 03.09.2007  
 (210) 2494-97  
 (220) 03.09.1997  
 (442) 11.07.2000  
 (732) **THE BURTON CORPORATION**, 80 Industrial Parkway, Burlington, Vermont 05401, US;  
 (740) ROTT, RŮŽIČKA & GUTTMANN, v. o. s., Bratislava, SK;

(111) **192 643**  
 (151) 18.10.2000  
 (180) 01.03.2006  
 (210) 603-96  
 (220) 01.03.1996  
 (442) 11.07.2000  
 (732) **Mladé letá, s. r. o.**, Sasinkova 5, 815 19 Bratislava, SK;

(111) **192 649**  
 (151) 18.10.2000  
 (180) 12.09.2007  
 (210) 2610-97  
 (220) 12.09.1997  
 (442) 11.07.2000  
 (732) **Mega Power, Inc.**, 330 Scarlet Boulevard, Oldsmar, Florida 34677-3018, US;  
 (740) Patentservis Bratislava, a. s., Bratislava, SK;

(111) **192 644**  
 (151) 18.10.2000  
 (180) 04.10.2009  
 (210) 728-96  
 (220) 04.10.1999  
 (442) 11.07.2000  
 (732) **MK3, spol. s r. o.**, Prievozska 18, 824 51 Bratislava, SK;  
 (740) Holakovský Štefan, Ing., Bratislava, SK;

(111) **192 650**  
 (151) 18.10.2000  
 (180) 22.09.2007  
 (210) 2758-97  
 (220) 22.09.1997  
 (442) 11.07.2000  
 (732) **SCAPA GROUP PLC**, Oakfield House, 93 Preston New Road, Blackburn, Lancashire, BB2 6AY, GB;  
 (740) Fajnorová Mária, Ing., Bratislava, SK;

(111) **192 645**  
 (151) 18.10.2000  
 (180) 12.07.2006  
 (210) 1829-96  
 (220) 12.07.1996

(111) **192 651**  
(151) 18.10.2000  
(180) 22.09.2007  
(210) 2760-97  
(220) 22.09.1997  
(442) 11.07.2000  
(732) **GERHARD FRICK - STAF Automation, s. r. o.**,  
Sládkovičova 6, 974 05 Banská Bystrica, SK;

(111) **192 652**  
(151) 18.10.2000  
(180) 24.09.2007  
(210) 2787-97  
(220) 24.09.1997  
(442) 11.07.2000  
(732) **Tatra - Leasing, s. r. o.**, Mostová 8, 811 02  
Bratislava, SK;

(111) **192 653**  
(151) 18.10.2000  
(180) 17.10.2007  
(210) 3055-97  
(220) 17.10.1997  
(442) 11.07.2000  
(732) **Robert Bosch GmbH**, Stuttgart, DE;  
(740) Žovicová Viera, Mgr., Bratislava, SK;

(111) **192 654**  
(151) 18.10.2000  
(180) 17.08.2008  
(210) 2160-98  
(220) 17.08.1998  
(442) 11.07.2000  
(732) **Theratronics International Limited**, 413 March  
Road, Kanata, Ontario K2K 2B7, CA;  
(740) Bachratá Magdaléna, Mgr., Bratislava, SK;

(111) **192 655**  
(151) 18.10.2000  
(180) 10.09.2008  
(210) 2321-98  
(220) 10.09.1998  
(442) 11.07.2000  
(732) **Páleník Pavel, IZOL- Páleník**, Trenčianska cesta  
1512/67, 957 01 Bánovce nad Bebravou, SK;

(111) **192 656**  
(151) 18.10.2000  
(180) 10.09.2008  
(210) 2322-98  
(220) 10.09.1998  
(442) 11.07.2000  
(732) **Páleník Pavel, IZOL- Páleník**, Trenčianska cesta  
1512/67, 957 01 Bánovce nad Bebravou, SK;

(111) **192 657**  
(151) 18.10.2000  
(180) 18.09.2008  
(210) 2368-98

(220) 18.09.1998  
(442) 11.07.2000  
(732) **DISCOVERY COMMUNICATIONS, INC.**,  
7700 Wisconsin Avenue, Bethesda, Maryland, US;  
(740) Žovicová Viera, Mgr., Bratislava, SK;

(111) **192 658**  
(151) 18.10.2000  
(180) 18.09.2008  
(210) 2369-98  
(220) 18.09.1998  
(442) 11.07.2000  
(732) **DISCOVERY COMMUNICATIONS, INC.**,  
7700 Wisconsin Avenue, Bethesda, Maryland, US;  
(740) Žovicová Viera, Mgr., Bratislava, SK;

(111) **192 659**  
(151) 18.10.2000  
(180) 23.09.2008  
(210) 2392-98  
(220) 23.09.1998  
(442) 11.07.2000  
(732) **The Timken Company**, 1835 Dueber Avenue,  
S.W., CANTON, Ohio 44706, US;  
(740) Guniš Jaroslav, Mgr., Bratislava, SK;

(111) **192 660**  
(151) 18.10.2000  
(180) 24.09.2008  
(210) 2393-98  
(220) 24.09.1998  
(442) 11.07.2000  
(732) **GENERAL MOTORS ACCEPTANCE CORPO-**  
**RATION**, West Grand Boulevard and Cass Avenue,  
Detroit, Michigan 48202, US;  
(740) Guniš Jaroslav, Mgr., Bratislava, SK;

(111) **192 661**  
(151) 18.10.2000  
(180) 24.09.2008  
(210) 2397-98  
(220) 24.09.1998  
(442) 11.07.2000  
(732) **HOTEL MANAGEMENT, Súkromné stredisko**  
**odbornej praxe, spol. s r. o.**, Plachého 2, 840 02  
Bratislava 4, SK;  
(740) Knopp Juraj, Ing., CSc., Bratislava, SK;

(111) **192 662**  
(151) 18.10.2000  
(180) 24.09.2008  
(210) 2398-98  
(220) 24.09.1998  
(442) 11.07.2000  
(732) **HOTEL MANAGEMENT, Súkromné stredisko**  
**odbornej praxe, spol. s r. o.**, Plachého 2, 840 02  
Bratislava 4, SK;  
(740) Knopp Juraj, Ing., CSc., Bratislava, SK;

(111) **192 663**  
(151) 18.10.2000  
(180) 30.09.2008  
(210) 2434-98

(220) 30.09.1998  
(442) 11.07.2000

(732) **KWĚTY ČESKÉ, akciová spoločnosť**, Malá Štěpánská 17, 120 79 Praha 2, CZ;

(740) **ROTT, RŮŽIČKA & GUTTMANN**, Bratislava, SK;

(111) **192 664**  
(151) 18.10.2000  
(180) 08.10.2008  
(210) 2513-98

(220) 08.10.1998  
(442) 11.07.2000

(732) **GAMO, a. s.**, Kyjevské nám. 6, 974 01 Banská Bystrica, SK;

(111) **192 665**  
(151) 18.10.2000  
(180) 08.10.2008  
(210) 2518-98

(220) 08.10.1998  
(442) 11.07.2000

(732) **WWW International Incorporated (Thailand) Co., Ltd.**, 99 Moo 3, Phayasurent Rd., Bangchan, Krongsamwa, Bangkok, TH;

(740) **Čechvalová Dagmar**, Bratislava, SK;

(111) **192 666**  
(151) 18.10.2000  
(180) 09.10.2008  
(210) 2529-98

(220) 09.10.1998  
(442) 11.07.2000

(732) **DISCOVERY COMMUNICATIONS, INC.**, 7700 Wisconsin Avenue, Bethesda, Maryland, US;

(740) **Žovicová Viera, Mgr.**, Bratislava, SK;

(111) **192 667**  
(151) 18.10.2000  
(180) 09.10.2008  
(210) 2530-98

(220) 09.10.1998  
(442) 11.07.2000

(732) **DISCOVERY COMMUNICATIONS, INC.**, 7700 Wisconsin Avenue, Bethesda, Maryland, US;

(740) **Žovicová Viera, Mgr.**, Bratislava, SK;

(111) **192 668**  
(151) 18.10.2000  
(180) 09.10.2008  
(210) 2532-98

(220) 09.10.1998  
(310) 136299

(320) 25.09.1998  
(330) CZ

(442) 11.07.2000

(732) **ŠKODA AUTO, a. s.**, Tř. Václava Klementa 869, 293 60 Mladá Boleslav, CZ;

(740) **Patentservis Bratislava, a. s.**, Bratislava, SK;

(111) **192 669**  
(151) 18.10.2000  
(180) 19.10.2008  
(210) 2599-98

(220) 19.10.1998  
(442) 11.07.2000

(732) **FLORSAD, s. r. o.**, Holíčska 9, 851 01 Bratislava, SK;

(740) **Holoubková Mária, Ing.**, Bratislava, SK;

(111) **192 670**  
(151) 18.10.2000  
(180) 26.10.2008  
(210) 2657-98

(220) 26.10.1998  
(442) 11.07.2000

(732) **KABUSHIKI KAISHA PILOT (PILOT CORPORATION)**, 8-1, Nishi-Gotanda 2-Chome, Shinagawa-Ku, Tokyo, JP;

(740) **Fajnorová Mária, Ing.**, Bratislava, SK;

(111) **192 671**  
(151) 18.10.2000  
(180) 26.10.2008  
(210) 2669-98

(220) 26.10.1998  
(442) 11.07.2000

(732) **HAMÉ, a. s.**, Babice č. 572, 687 03 Babice, CZ;

(740) **Kajabová Monika, JUDr.**, Bratislava, SK;

(111) **192 672**  
(151) 18.10.2000  
(180) 27.10.2008  
(210) 2677-98

(220) 27.10.1998  
(442) 11.07.2000

(732) **ZTS - Dubnica nad Váhom plus, a. s.**, Areál ZTS č. 924, 018 41 Dubnica nad Váhom, SK;

(111) **192 673**  
(151) 18.10.2000  
(180) 27.10.2008  
(210) 2679-98

(220) 27.10.1998  
(442) 11.07.2000

(732) **SLOVIMPEX, spol. s r. o.**, Okružná 2403/17, 960 01 Zvolen, SK;

(111) **192 674**  
(151) 18.10.2000  
(180) 28.10.2008  
(210) 2692-98

(220) 28.10.1998  
(442) 11.07.2000



(732) **AQUITAS, s. r. o.**, Chrenovisko, 979 01 Rimavská Sobota, SK;

(111) **192 675**

(151) 18.10.2000

(180) 28.10.2008

(210) 2695-98

(220) 28.10.1998

(442) 11.07.2000

(732) **Mars, Incorporated**, McLean, Virginia 22101, US;

(740) Fajnorová Mária, Ing., Bratislava, SK;

(111) **192 676**

(151) 18.10.2000

(180) 29.10.2008

(210) 2712-98

(220) 29.10.1998

(442) 11.07.2000

(732) **AQUA Ca Mg, s. r. o.**, Zálužická 19, 821 01 Bratislava 2, SK;

(740) Knopp Juraj, Ing., CSc., Bratislava, SK;

(111) **192 677**

(151) 18.10.2000

(180) 29.10.2008

(210) 2721-98

(220) 29.10.1998

(442) 11.07.2000

(732) **PROTON, s. r. o.**, Zliechovská 341, 018 64 Košeca, SK;

(111) **192 678**

(151) 18.10.2000

(180) 29.10.2008

(210) 2730-98

(220) 29.10.1998

(442) 11.07.2000

(732) **Botanicus, spol. s r. o.**, Ostrá 8, 289 22 Lysá nad Labem, CZ;

(740) Suchoňová Katarína, JUDr., Banská Bystrica, SK;

(111) **192 679**

(151) 18.10.2000

(180) 30.10.2008

(210) 2743-98

(220) 30.10.1998

(442) 11.07.2000

(732) **PROTON, s. r. o.**, Zliechovská 341, 018 64 Košeca, SK;

(111) **192 680**

(151) 18.10.2000

(180) 16.11.2008

(210) 2875-98

(220) 16.11.1998

(442) 11.07.2000

(732) **IMAGE INTERIER, spol. s r. o.**, Husinecká 33, 130 00 Praha 3, CZ;

(740) Guniš Jaroslav, Mgr., Bratislava, SK;

(111) **192 681**

(151) 18.10.2000

(180) 16.11.2008

(210) 2878-98

(220) 16.11.1998

(442) 11.07.2000

(732) **IMAGE INTERIER, spol. s r. o.**, Husinecká 33, 130 00 Praha 3, CZ;

(740) Guniš Jaroslav, Mgr., Bratislava, SK;

(111) **192 682**

(151) 18.10.2000

(180) 18.11.2008

(210) 2902-98

(220) 18.11.1998

(442) 11.07.2000

(732) **I. D. C. Holding, a. s.**, Drieňová 3, 821 01 Bratislava, SK;

(740) Guniš Jaroslav, Mgr., Bratislava, SK;

(111) **192 683**

(151) 18.10.2000

(180) 30.11.2008

(210) 3049-98

(220) 30.11.1998

(442) 11.07.2000

(732) **TREND Holding, s. r. o.**, Rezedova 5, 820 07 Bratislava, SK;

(111) **192 684**

(151) 18.10.2000

(180) 04.12.2008

(210) 3097-98

(220) 04.12.1998

(442) 11.07.2000

(732) **MINERÁLNE VODY, a. s.**, Slovenská 19, 081 86 Prešov, SK;

(740) Holoubková Mária, Ing., Bratislava, SK;

(111) **192 685**

(151) 18.10.2000

(180) 10.12.2008

(210) 3155-98

(220) 10.12.1998

(442) 11.07.2000

(732) **AVON PRODUCTS, Inc.**, 1345 Avenue of the Americas, New York, New York 10105-0196, US;

(740) Žovicová Viera, Mgr., Bratislava, SK;

(111) **192 686**

(151) 18.10.2000

(180) 14.12.2008

(210) 3204-98

(220) 14.12.1998  
(442) 11.07.2000  
(732) **Mrazírny Oceán, a. s.**, Palhanecká 15, 747 07  
Opava - Jaktáň, CZ;  
(740) Kajabová Monika, JUDr., Bratislava, SK;

(111) **192 687**  
(151) 18.10.2000  
(180) 14.12.2008  
(210) 3205-98  
(220) 14.12.1998  
(442) 11.07.2000  
(732) **Mrazírny Oceán, a. s.**, Palhanecká 15, 747 07  
Opava - Jaktáň, CZ;  
(740) Kajabová Monika, JUDr., Bratislava, SK;

(111) **192 688**  
(151) 18.10.2000  
(180) 14.12.2008  
(210) 3206-98  
(220) 14.12.1998  
(442) 11.07.2000  
(732) **Mrazírny Oceán, a. s.**, Palhanecká 15, 747 07  
Opava - Jaktáň, CZ;  
(740) Kajabová Monika, JUDr., Bratislava, SK;

(111) **192 689**  
(151) 18.10.2000  
(180) 14.12.2008  
(210) 3207-98  
(220) 14.12.1998  
(442) 11.07.2000  
(732) **Mrazírny Oceán, a. s.**, Palhanecká 15, 747 07  
Opava - Jaktáň, CZ;  
(740) Kajabová Monika, JUDr., Bratislava, SK;

(111) **192 690**  
(151) 18.10.2000  
(180) 14.12.2008  
(210) 3209-98  
(220) 14.12.1998  
(442) 11.07.2000  
(732) **Mrazírny Oceán, a. s.**, Palhanecká 15, 747 07  
Opava - Jaktáň, CZ;  
(740) Kajabová Monika, JUDr., Bratislava, SK;

(111) **192 691**  
(151) 18.10.2000  
(180) 09.02.2009  
(210) 246-99  
(220) 09.02.1999  
(442) 11.07.2000  
(732) **UNITED TRADE MANUFACTURING CO., LTD**, 78/8 Bobea Center, Anantanak Road, Khwaeng Klongtonmahanak, Khet Pomprab-Satrupai, Bangkok, TH;  
(740) Bušová Eva, JUDr., Bratislava, SK;

(111) **192 692**  
(151) 18.10.2000  
(180) 09.02.2009  
(210) 247-99  
(220) 09.02.1999  
(442) 11.07.2000  
(732) **UNITED TRADE MANUFACTURING CO., LTD**, 78/8 Bobea Center, Anantanak Road, Khwaeng Klongtonmahanak, Khet Pomprab-Satrupai, Bangkok, TH;  
(740) Bušová Eva, JUDr., Bratislava, SK;

(111) **192 693**  
(151) 18.10.2000  
(180) 09.02.2009  
(210) 250-99  
(220) 09.02.1999  
(442) 11.07.2000  
(732) **NATURA, a. s.**, Podbabská 20, 160 46 Praha 6, CZ;  
(740) Kováčik Štefan, Ing., Bratislava, SK;

(111) **192 694**  
(151) 18.10.2000  
(180) 10.02.2009  
(210) 253-99  
(220) 10.02.1999  
(442) 11.07.2000  
(732) **FALCO International, s. r. o.**, K jezu 1, 315 02 Plzeň, CZ;  
(740) Litváková Edita, Ing., Ivanka pri Dunaji, SK;

(111) **192 695**  
(151) 18.10.2000  
(180) 10.02.2009  
(210) 255-99  
(220) 10.02.1999  
(442) 11.07.2000  
(732) **Kalužný Ján, doc. RNDr., CSc.**, Fedákova 26, 841 02 Bratislava, SK; **Kráľovičová Daniela, PhDr.**, Muškátová 6, 821 01 Bratislava, SK;

(111) **192 696**  
(151) 18.10.2000  
(180) 10.02.2009  
(210) 256-99  
(220) 10.02.1999  
(442) 11.07.2000  
(732) **Hallmark Cards UK**, a limited company incorporated in the United Kingdom, Hallmark House, Station Road, Henley-on-Thames, Oxfordshire RG9 1LQ, GB;  
(740) Žovicová Viera, Mgr., Bratislava, SK;

(111) **192 697**  
(151) 18.10.2000  
(180) 10.02.2009  
(210) 257-99  
(220) 10.02.1999  
(442) 11.07.2000

(732) **ASTRA AKTIEBOLAG**, Västra Mälarehamnen 9,  
S-151 85 Södertälje, SE;  
(740) Živicová Viera, Mgr., Bratislava, SK;

(111) **192 698**

(151) 18.10.2000

(180) 10.02.2009

(210) 260-99

(220) 10.02.1999

(442) 11.07.2000

(732) **Slovenská kombinovaná doprava INTRANS, akciová spoločnosť**, Závodská cesta 10, 012 36 Žilina, SK;

(740) Dudová Tatiana, Trenčín, SK;

(111) **192 699**

(151) 18.10.2000

(180) 10.02.2009

(210) 261-99

(220) 10.02.1999

(442) 11.07.2000

(732) **PFIZER PRODUCTS INC.**, Eastern Point Road,  
Groton, Connecticut 06340, US;

(740) Fajnorová Mária, Ing., Bratislava, SK;

(111) **192 700**

(151) 18.10.2000

(180) 10.02.2009

(210) 262-99

(220) 10.02.1999

(442) 11.07.2000

(732) **PFIZER PRODUCTS INC.**, Eastern Point Road,  
Groton, Connecticut 06340, US;

(740) Fajnorová Mária, Ing., Bratislava, SK;

(111) **192 701**

(151) 18.10.2000

(180) 10.02.2009

(210) 263-99

(220) 10.02.1999

(442) 11.07.2000

(732) **PFIZER PRODUCTS INC.**, Eastern Point Road,  
Groton, Connecticut 06340, US;

(740) Fajnorová Mária, Ing., Bratislava, SK;

(111) **192 702**

(151) 18.10.2000

(180) 10.02.2009

(210) 264-99

(220) 10.02.1999

(442) 11.07.2000

(732) **SANKYO COMPANY LIMITED**, 5-1, Nihonbashi Honcho 3-chome, Chuo-ku, Tokyo, JP;

(740) Fajnorová Mária, Ing., Bratislava, SK;

(111) **192 703**

(151) 18.10.2000

(180) 10.02.2009

(210) 265-99

(220) 10.02.1999

(442) 11.07.2000

(732) **UNILEVER N. V.**, Weena 455, 3013 AL Rotterdam, NL;

(740) Fajnorová Mária, Ing., Bratislava, SK;

(111) **192 704**

(151) 18.10.2000

(180) 10.02.2009

(210) 268-99

(220) 10.02.1999

(442) 11.07.2000

(732) **Hromádka Tomáš, Ing.**, Na zákopě 2, 773 00 Olomouc, CZ;

(740) Čechvalová Dagmar, Bratislava, SK;

(111) **192 705**

(151) 18.10.2000

(180) 10.02.2009

(210) 269-99

(220) 10.02.1999

(442) 11.07.2000

(732) **Prachár Marcel - Tip Top**, Lietavská 3, 851 06 Bratislava, SK;

(740) Čechvalová Dagmar, Bratislava, SK;

(111) **192 706**

(151) 18.10.2000

(180) 10.02.2009

(210) 270-99

(220) 10.02.1999

(310) 06525/1998

(320) 10.08.1998

(330) CH

(442) 11.07.2000

(732) **The Procter & Gamble Company**, spoločnosť zriadená podľa zákonov štátu Ohio, One Procter & Gamble Plaza, Cincinnati, Ohio, US;

(740) Bušová Eva, JUDr., Bratislava, SK;

(111) **192 707**

(151) 18.10.2000

(180) 10.02.2009

(210) 272-99

(220) 10.02.1999

(442) 11.07.2000

(732) **Bendík Peter**, Partizánska 695/77, 058 01 Poprad, SK;

(111) **192 708**

(151) 18.10.2000

(180) 11.02.2009

(210) 273-99

(220) 11.02.1999

(442) 11.07.2000

(732) **Mars, Incorporated**, McLean, Virginia 22101, US;

(740) Fajnorová Mária, Ing., Bratislava, SK;

(111) **192 709**  
(151) 18.10.2000  
(180) 11.02.2009  
(210) 274-99  
(220) 11.02.1999  
(442) 11.07.2000  
(732) **PFIZER PRODUCTS INC.**, Eastern Point Road,  
Groton, Connecticut 06340, US;  
(740) Fajnorová Mária, Ing., Bratislava, SK;

(111) **192 710**  
(151) 18.10.2000  
(180) 11.02.2009  
(210) 276-99  
(220) 11.02.1999  
(442) 11.07.2000  
(732) **HALALI, všeobecná pojišťovna, a. s.**, Jungman-  
nova 32/25, 117 18 Praha 1, CZ;  
(740) Máčajová Mária, Ing., Nitra, SK;

(111) **192 711**  
(151) 18.10.2000  
(180) 11.02.2009  
(210) 277-99  
(220) 11.02.1999  
(442) 11.07.2000  
(732) **HALALI, všeobecná pojišťovna, a. s.**, Jungman-  
nova 32/25, 117 18 Praha 1, CZ;  
(740) Máčajová Mária, Ing., Nitra, SK;

(111) **192 712**  
(151) 18.10.2000  
(180) 11.02.2009  
(210) 278-99  
(220) 11.02.1999  
(442) 11.07.2000  
(732) **HALALI, všeobecná pojišťovna, a. s.**, Jungman-  
nova 32/25, 117 18 Praha 1, CZ;  
(740) Máčajová Mária, Ing., Nitra, SK;

(111) **192 713**  
(151) 18.10.2000  
(180) 11.02.2009  
(210) 279-99  
(220) 11.02.1999  
(442) 11.07.2000  
(732) **STP COMEX, spol. s r. o.**, Slatinka, 991 03 Pôtor,  
SK;  
(740) Beleščák Ladislav, Ing., Piešťany, SK;

(111) **192 714**  
(151) 18.10.2000  
(180) 11.02.2009  
(210) 280-99  
(220) 11.02.1999  
(442) 11.07.2000

(732) **UNIVERSAL TRADING SR, a. s.**, Viničné 209,  
900 23 Viničné, SK;  
(740) Holakovský Štefan, Ing., Bratislava, SK;

(111) **192 715**  
(151) 18.10.2000  
(180) 11.02.2009  
(210) 281-99  
(220) 11.02.1999  
(442) 11.07.2000  
(732) **Pharmagal, spol. s r. o.**, Murgašova 5, 949 01  
Nitra, SK;  
(740) Litváková Edita, Ing., Ivanka pri Dunaji, SK;

(111) **192 716**  
(151) 18.10.2000  
(180) 11.02.2009  
(210) 282-99  
(220) 11.02.1999  
(442) 11.07.2000  
(732) **Projekt zdravia, s. r. o.**, Pluhová 78, 831 03  
Bratislava, SK;

(111) **192 717**  
(151) 18.10.2000  
(180) 11.02.2009  
(210) 283-99  
(220) 11.02.1999  
(442) 11.07.2000  
(732) **Projekt zdravia, s. r. o.**, Pluhová 78, 831 03  
Bratislava, SK;

(111) **192 718**  
(151) 18.10.2000  
(180) 12.02.2009  
(210) 286-99  
(220) 12.02.1999  
(310) 912857  
(320) 14.08.1998  
(330) EM  
(442) 11.07.2000  
(732) **BP AMOCO p. l. c.**, Britannic House, 1 Finsbury  
Circus, London EC2M 7B, GB;  
(740) Hörmannová Zuzana, Ing., Bratislava, SK;

(111) **192 719**  
(151) 18.10.2000  
(180) 12.02.2009  
(210) 287-99  
(220) 12.02.1999  
(442) 11.07.2000  
(732) **EWEX, s. r. o.**, Račianska 71, 832 59 Bratislava,  
SK;

(111) **192 720**  
(151) 18.10.2000  
(180) 12.02.2009  
(210) 288-99

(220) 12.02.1999  
 (442) 11.07.2000  
 (732) **EWEX, s. r. o.**, Račianska 71, 832 59 Bratislava, SK;

(111) **192 721**  
 (151) 18.10.2000  
 (180) 12.02.2009  
 (210) 289-99  
 (220) 12.02.1999  
 (442) 11.07.2000  
 (732) **EWEX, s. r. o.**, Račianska 71, 832 59 Bratislava, SK;

(111) **192 722**  
 (151) 18.10.2000  
 (180) 12.02.2009  
 (210) 290-99  
 (220) 12.02.1999  
 (442) 11.07.2000  
 (732) **Evyap Sabun Yag Gliserin Sanayi ve Ticaret A. S.**, Ayazaga Cendere Yolu No:10, 80670 Levent, Istanbul, TR;  
 (740) Patentservis Bratislava, a. s., Bratislava, SK;

(111) **192 723**  
 (151) 18.10.2000  
 (180) 12.02.2009  
 (210) 291-99  
 (220) 12.02.1999  
 (442) 11.07.2000  
 (732) **Evyap Sabun Yag Gliserin Sanayi ve Ticaret A. S.**, Ayazaga Cendere Yolu No:10, 80670 Levent, Istanbul, TR;  
 (740) Patentservis Bratislava, a. s., Bratislava, SK;

(111) **192 724**  
 (151) 18.10.2000  
 (180) 12.02.2009  
 (210) 292-99  
 (220) 12.02.1999  
 (442) 11.07.2000  
 (732) **Evyap Sabun Yag Gliserin Sanayi ve Ticaret A. S.**, Ayazaga Cendere Yolu No:10, 80670 Levent, Istanbul, TR;  
 (740) Patentservis Bratislava, a. s., Bratislava, SK;

(111) **192 725**  
 (151) 18.10.2000  
 (180) 12.02.2009  
 (210) 293-99  
 (220) 12.02.1999  
 (442) 11.07.2000  
 (732) **LUXOR WRITING INSTRUMENTS PVT. LTD.**, 229 Okhla Industrial Estate, New Delhi 110020, IN;  
 (740) Patentservis Bratislava, a. s., Bratislava, SK;

(111) **192 726**  
 (151) 18.10.2000  
 (180) 12.02.2009  
 (210) 294-99  
 (220) 12.02.1999  
 (442) 11.07.2000  
 (732) **ČSAD SVT Praha, s. r. o.**, Křížkova 4-6, 186 50 Praha 8, CZ;  
 (740) Patentservis Bratislava, a. s., Bratislava, SK;

(111) **192 727**  
 (151) 18.10.2000  
 (180) 12.02.2009  
 (210) 295-99  
 (220) 12.02.1999  
 (442) 11.07.2000  
 (732) **Mr. Smarn Leelavanichakul aThai citizen**, 198/3-4 Soi Yotse, Bamrungmeang Road, Pompab, Bangkok 10100, TH;  
 (740) Patentservis Bratislava, a. s., Bratislava, SK;

(111) **192 728**  
 (151) 18.10.2000  
 (180) 12.02.2009  
 (210) 297-99  
 (220) 12.02.1999  
 (442) 11.07.2000  
 (732) **AGROFLORA, spol. s r. o.**, Nám. republiky 5, 984 01 Lučenec, SK;

(111) **192 729**  
 (151) 18.10.2000  
 (180) 15.02.2009  
 (210) 299-99  
 (220) 15.02.1999  
 (442) 11.07.2000  
 (732) **SLOVAKOFARMA, a. s.**, Železničná 12, 920 27 Hlohovec, SK;

(111) **192 730**  
 (151) 18.10.2000  
 (180) 15.02.2009  
 (210) 304-99  
 (220) 15.02.1999  
 (442) 11.07.2000  
 (732) **ASP, s. r. o.**, Divina 467, 013 31 Divina, SK;  
 (740) Hojčuš Peter, Ing., Bratislava, SK;

(111) **192 731**  
 (151) 18.10.2000  
 (180) 15.02.2009  
 (210) 305-99  
 (220) 15.02.1999  
 (442) 11.07.2000  
 (732) **ASP, s. r. o.**, Divina 467, 013 31 Divina, SK;  
 (740) Hojčuš Peter, Ing., Bratislava, SK;

**(111) 192 732**

(151) 18.10.2000  
(180) 15.02.2009  
(210) 306-99  
(220) 15.02.1999  
(442) 11.07.2000  
(732) **ASP, s. r. o.**, Divina 467, 013 31 Divina, SK;  
(740) Hojčuš Peter, Ing., Bratislava, SK;

**(111) 192 733**

(151) 18.10.2000  
(180) 15.02.2009  
(210) 307-99  
(220) 15.02.1999  
(442) 11.07.2000  
(732) **Gilán Marek, Ing. - CORA**, Jesenského 45/2, 965 01 Žiar nad Hronom, SK;  
(740) Hojčuš Peter, Ing., Bratislava, SK;

**(111) 192 734**

(151) 18.10.2000  
(180) 15.02.2009  
(210) 309-99  
(220) 15.02.1999  
(442) 11.07.2000  
(732) **UNILEVER N. V.**, Weena 455, 3013 AL Rotterdam, NL;  
(740) Fajnorová Mária, Ing., Bratislava, SK;

**(111) 192 735**

(151) 18.10.2000  
(180) 15.02.2009  
(210) 310-99  
(220) 15.02.1999  
(442) 11.07.2000  
(732) **UNILEVER N. V.**, Weena 455, 3013 AL Rotterdam, NL;  
(740) Fajnorová Mária, Ing., Bratislava, SK;

**(111) 192 736**

(151) 18.10.2000  
(180) 15.02.2009  
(210) 311-99  
(220) 15.02.1999  
(442) 11.07.2000  
(732) **UNILEVER N. V.**, Weena 455, 3013 AL Rotterdam, NL;  
(740) Fajnorová Mária, Ing., Bratislava, SK;

**(111) 192 737**

(151) 18.10.2000  
(180) 15.02.2009  
(210) 312-99  
(220) 15.02.1999  
(442) 11.07.2000  
(732) **UNILEVER N. V.**, Weena 455, 3013 AL Rotterdam, NL;  
(740) Fajnorová Mária, Ing., Bratislava, SK;

**(111) 192 738**

(151) 18.10.2000  
(180) 15.02.2009  
(210) 313-99  
(220) 15.02.1999  
(442) 11.07.2000  
(732) **UNILEVER N. V.**, Weena 455, 3013 AL Rotterdam, NL;  
(740) Fajnorová Mária, Ing., Bratislava, SK;

**(111) 192 739**

(151) 18.10.2000  
(180) 15.02.2009  
(210) 314-99  
(220) 15.02.1999  
(442) 11.07.2000  
(732) **UNILEVER N. V.**, Weena 455, 3013 AL Rotterdam, NL;  
(740) Fajnorová Mária, Ing., Bratislava, SK;

**(111) 192 740**

(151) 18.10.2000  
(180) 15.02.2009  
(210) 315-99  
(220) 15.02.1999  
(442) 11.07.2000  
(732) **UNILEVER N. V.**, Weena 455, 3013 AL Rotterdam, NL;  
(740) Fajnorová Mária, Ing., Bratislava, SK;

**(111) 192 741**

(151) 18.10.2000  
(180) 15.02.2009  
(210) 316-99  
(220) 15.02.1999  
(442) 11.07.2000  
(732) **UNILEVER N. V.**, Weena 455, 3013 AL Rotterdam, NL;  
(740) Fajnorová Mária, Ing., Bratislava, SK;

**(111) 192 742**

(151) 18.10.2000  
(180) 15.02.2009  
(210) 318-99  
(220) 15.02.1999  
(442) 11.07.2000  
(732) **CALVIN KLEIN TRADEMARK TRUST, c/o Calvin Klein, Inc.**, 205 West 39th Street, New York, New York 10018, US;  
(740) Fajnorová Mária, Ing., Bratislava, SK;

**(111) 192 743**

(151) 18.10.2000  
(180) 15.02.2009  
(210) 319-99  
(220) 15.02.1999  
(442) 11.07.2000

(732) **CALVIN KLEIN TRADEMARK TRUST, c/o Calvin Klein, Inc.**, 205 West 39th Street, New York, New York 10018, US;

(740) Fajnorová Mária, Ing., Bratislava, SK;

(111) **192 744**

(151) 18.10.2000

(180) 15.02.2009

(210) 323-99

(220) 15.02.1999

(442) 11.07.2000

(732) **ASTEX, s. r. o.**, Námestie SNP 2497, 960 01 Zvolen, SK;

(111) **192 745**

(151) 18.10.2000

(180) 16.02.2009

(210) 325-99

(220) 16.02.1999

(442) 11.07.2000

(732) **WS TELESHP INTERNATIONAL, spol. s r. o.**, Perunská 2, 695 01 Hodonín, CZ;

(740) Labudík Miroslav, Ing., Kysucké Nové Mesto, SK;

(111) **192 746**

(151) 18.10.2000

(180) 16.02.2009

(210) 327-99

(220) 16.02.1999

(442) 11.07.2000

(732) **AMERICAN CYANAMID COMPANY**, Five Giralda Farms, Madison, New Jersey 07940-0874, US;

(740) Fajnorová Mária, Ing., Bratislava, SK;

(111) **192 747**

(151) 18.10.2000

(180) 16.02.2009

(210) 328-99

(220) 16.02.1999

(442) 11.07.2000

(732) **AMERICAN CYANAMID COMPANY**, Five Giralda Farms, Madison, New Jersey 07940-0874, US;

(740) Fajnorová Mária, Ing., Bratislava, SK;

(111) **192 748**

(151) 18.10.2000

(180) 16.02.2009

(210) 329-99

(220) 16.02.1999

(442) 11.07.2000

(732) **AMERICAN CYANAMID COMPANY**, Five Giralda Farms, Madison, New Jersey 07940-0874, US;

(740) Fajnorová Mária, Ing., Bratislava, SK;

(111) **192 749**

(151) 18.10.2000

(180) 16.02.2009

(210) 330-99

(220) 16.02.1999

(442) 11.07.2000

(732) **MARS, INCORPORATED**, McLean, Virginia, US;

(740) Fajnorová Mária, Ing., Bratislava, SK;

(111) **192 750**

(151) 18.10.2000

(180) 16.02.2009

(210) 332-99

(220) 16.02.1999

(442) 11.07.2000

(732) **The Procter & Gamble Company**, spoločnosť zriadená podľa zákonov štátu Ohio, One Procter & Gamble Plaza, Cincinnati, Ohio, US;

(740) Bušová Eva, JUDr., Bratislava, SK;

(111) **192 751**

(151) 18.10.2000

(180) 17.02.2009

(210) 337-99

(220) 17.02.1999

(442) 11.07.2000

(732) **AMERICAN CYANAMID COMPANY**, Five Giralda Farms, Madison, New Jersey 07940-0874, US;

(740) Fajnorová Mária, Ing., Bratislava, SK;

(111) **192 752**

(151) 18.10.2000

(180) 18.02.2009

(210) 345-99

(220) 18.02.1999

(442) 11.07.2000

(732) **VÚTCH - CHEMITEX, spol. s r. o.**, Jána Milca 8, 011 68 Žilina, SK;

(740) Labudík Miroslav, Ing., Kysucké Nové Mesto, SK;

(111) **192 753**

(151) 18.10.2000

(180) 19.02.2009

(210) 347-99

(220) 19.02.1999

(442) 11.07.2000

(732) **The Economist Newspaper Limited**, 25 St James's Street, London SW1A 1HG, GB;

(740) Tomeš Pavol, Ing., Bratislava, SK;

(111) **192 754**

(151) 18.10.2000

(180) 19.02.2009

(210) 348-99

(220) 19.02.1999

(442) 11.07.2000

(732) **The Sunrider Corporation, obchodujúci ako (d. b. a.) Sunrider International**, spoločnosť zriadená podľa zákonov štátu Utah, 1625 Abalone Avenue, Torrance, California 90501, US;  
(740) Bušová Eva, JUDr., Bratislava, SK;

(111) **192 755**  
(151) 18.10.2000  
(180) 19.02.2009  
(210) 349-99  
(220) 19.02.1999  
(442) 11.07.2000

(732) **The Sunrider Corporation, obchodujúci ako (d. b. a.) Sunrider International**, spoločnosť zriadená podľa zákonov štátu Utah, 1625 Abalone Avenue, Torrance, California 90501, US;  
(740) Bušová Eva, JUDr., Bratislava, SK;

(111) **192 756**  
(151) 18.10.2000  
(180) 19.02.2009  
(210) 368-99  
(220) 19.02.1999  
(310) 2175968  
(320) 27.08.1998  
(330) GB  
(442) 11.07.2000

(732) **SmithKline Beecham Biologicals S. A.**, Rue de L'Institut 89, B-1330 Rixensart, BE;  
(740) Fajnorová Mária, Ing., Bratislava, SK;

(111) **192 757**  
(151) 18.10.2000  
(180) 19.02.2009  
(210) 369-99  
(220) 19.02.1999  
(442) 11.07.2000  
(732) **SOUZA CRUZ S.A.**, Rua Candelaria, 66, Rio de Janeiro, BR;  
(740) Čechvalová Dagmar, Bratislava, SK;

(111) **192 758**  
(151) 18.10.2000  
(180) 19.02.2009  
(210) 372-99  
(220) 19.02.1999  
(442) 11.07.2000  
(732) **VÍNO, a. s.**, Košice, Werferova 1, 040 11 Košice, SK;

(111) **192 759**  
(151) 18.10.2000  
(180) 19.02.2009  
(210) 374-99  
(220) 19.02.1999  
(442) 11.07.2000  
(732) **VÍNO, a. s.**, Košice, Werferova 1, 040 11 Košice, SK;

(111) **192 760**  
(151) 18.10.2000  
(180) 19.02.2009  
(210) 383-99  
(220) 19.02.1999  
(442) 11.07.2000  
(732) **Pekarovič Ivan, Ing.**, Hospodárska 81, 91701 Trnava, SK;

(111) **192 761**  
(151) 18.10.2000  
(180) 22.02.2009  
(210) 386-99  
(220) 22.02.1999  
(442) 11.07.2000  
(732) **Asociace Ecce Terra**, Kollárova 640, 644 01 Bílovice nad Svitavou, CZ;  
(740) Juran Svetozár, JUDr., Bratislava, SK;

(111) **192 762**  
(151) 18.10.2000  
(180) 22.02.2009  
(210) 390-99  
(220) 22.02.1999  
(442) 11.07.2000  
(732) **Tata Engineering and Locomotive Company Limited**, Bombay House, 24, Homi Mody Street, Hutatma Chowk, Mumbai 400001, IN;  
(740) Dudová Tatiana, Trenčín, SK;

(111) **192 763**  
(151) 18.10.2000  
(180) 22.02.2009  
(210) 391-99  
(220) 22.02.1999  
(442) 11.07.2000  
(732) **Remenár Milan**, 913 10 Beckov 495, SK;  
(740) Dudová Tatiana, Trenčín, SK;

(111) **192 764**  
(151) 18.10.2000  
(180) 22.02.2009  
(210) 392-99  
(220) 22.02.1999  
(442) 11.07.2000  
(732) **SCHIBSTED ASA**, Apotekergt. 10, N-0107 Oslo, NO;  
(740) Fajnorová Mária, Ing., Bratislava, SK;

(111) **192 765**  
(151) 18.10.2000  
(180) 22.02.2009  
(210) 396-99  
(220) 22.02.1999  
(442) 11.07.2000  
(732) **Baker & McKenzie**, One Prudential Plaza, 130 East Randolph Drive, Chicago, Illinois 60601, US;  
(740) Brichtová Tatiana, JUDr., Bratislava, SK;



(111) **192 766**  
(151) 18.10.2000  
(180) 18.07.2006  
(210) 1885-96  
(220) 18.07.1996  
(442) 11.07.2000  
(732) **T. I. K. O. systém, spol. s r. o.**, Hviezdoslavova  
2077, 022 01 Čadca, SK;

(111) **192 767**  
(151) 18.10.2000  
(180) 14.08.2006  
(210) 2139-96  
(220) 14.08.1996  
(442) 11.07.2000  
(732) **DORMA GmbH + Co. KG**, Breckerfelder Str. 42-  
-48, 58256 Ennepetal, DE;  
(740) Bušová Eva, JUDr., Bratislava, SK;

(111) **192 768**  
(151) 18.10.2000  
(180) 27.08.2006  
(210) 2239-96  
(220) 27.08.1996  
(442) 11.07.2000  
(732) **SLOVAK INTERNATIONAL TABAK, a. s., S. I.**  
T., Mlynské Nivy 54, 824 53 Bratislava, SK;

(111) **192 769**  
(151) 18.10.2000  
(180) 02.12.2006  
(210) 3228-96  
(220) 02.12.1996  
(442) 11.07.2000  
(732) **TRENDY, spol. s r. o.**, Rezedová 5, 827 01  
Bratislava, SK;

(111) **192 770**  
(151) 18.10.2000  
(180) 31.12.2006  
(210) 3519-96  
(220) 31.12.1996  
(442) 11.07.2000  
(732) **RASAX alfa, spol. s r. o.**, Letná 27, 040 01 Košice,  
SK;

(111) **192 771**  
(151) 18.10.2000  
(180) 29.10.2007  
(210) 3180-97  
(220) 29.10.1997  
(442) 11.07.2000  
(732) **Bestfoods**, International Plaza, Englewood Cliffs,  
New Jersey 07632, US;  
(740) Žovicová Viera, Mgr., Bratislava, SK;

(111) **192 772**  
(151) 18.10.2000  
(180) 03.11.2007  
(210) 3237-97  
(220) 03.11.1997  
(442) 11.07.2000  
(732) **WAVEX, s. r. o.**, Gorkého 2, 040 01 Košice, SK;

(111) **192 773**  
(151) 18.10.2000  
(180) 04.11.2007  
(210) 3241-97  
(220) 04.11.1997  
(442) 11.07.2000  
(732) **Šuster Jozef - Vydavateľstvo STER**, Veľká Ida  
331, 044 55 Veľká Ida, SK;

(111) **192 774**  
(151) 18.10.2000  
(180) 14.11.2007  
(210) 3363-97  
(220) 14.11.1997  
(442) 11.07.2000  
(732) **JCS, spol. s r. o.**, Průmyslová 1833, 250 01  
Brandýs nad Labem, CZ;  
(740) Voleková Eva, Ing., Bratislava, SK;

(111) **192 775**  
(151) 18.10.2000  
(180) 28.11.2007  
(210) 3503-97  
(220) 28.11.1997  
(442) 11.07.2000  
(732) **Studio CLIPPER, v. o. s.**, 28. října 169, 709 00  
Ostrava-Mariánské Hory, CZ;  
(740) Kastler Anton, Bratislava, SK;

(111) **192 776**  
(151) 18.10.2000  
(180) 09.12.2007  
(210) 3613-97  
(220) 09.12.1997  
(442) 11.07.2000  
(732) **The Procter & Gamble Company**, spoločnosť  
zriadená podľa zákonov štátu Ohio, One Procter &  
Gamble Plaza, Cincinnati, Ohio, US;  
(740) Bušová Eva, JUDr., Bratislava, SK;

(111) **192 777**  
(151) 18.10.2000  
(180) 22.12.2007  
(210) 3744-97  
(220) 22.12.1997  
(442) 11.07.2000  
(732) **LAKTIS, Žilinské mliekarne, a. s.**, Rajecká cesta  
91, 010 39 Žilina, SK;  
(740) Gruber Dalibor, Ing., Košice, SK;

(111) **192 778**  
(151) 18.10.2000  
(180) 14.12.2008  
(210) 3211-98  
(220) 14.12.1998  
(442) 11.07.2000  
(732) **Mrazírny Oceán, a. s.**, Palhanecká 15, 747 07  
Opava - Jaktář, CZ;  
(740) Kajabová Monika, JUDr., Bratislava, SK;

(111) **192 779**  
(151) 18.10.2000  
(180) 14.12.2008  
(210) 3212-98  
(220) 14.12.1998  
(442) 11.07.2000  
(732) **Mrazírny Oceán, a. s.**, Palhanecká 15, 747 07  
Opava - Jaktář, CZ;  
(740) Kajabová Monika, Bratislava, SK;

(111) **192 780**  
(151) 18.10.2000  
(180) 14.12.2008  
(210) 3213-98  
(220) 14.12.1998  
(442) 11.07.2000  
(732) **Mrazírny Oceán, a. s.**, Palhanecká 15, 747 07  
Opava - Jaktář, CZ;  
(740) Kajabová Monika, JUDr., Bratislava, SK;

(111) **192 781**  
(151) 18.10.2000  
(180) 14.12.2008  
(210) 3214-98  
(220) 14.12.1998  
(442) 11.07.2000  
(732) **Mrazírny Oceán, a. s.**, Palhanecká 15, 747 07  
Opava - Jaktář, CZ;  
(740) Kajabová Monika, JUDr., Bratislava, SK;

(111) **192 782**  
(151) 18.10.2000  
(180) 14.12.2008  
(210) 3215-98  
(220) 14.12.1998  
(442) 11.07.2000  
(732) **Mrazírny Oceán, a. s.**, Palhanecká 15, 747 07  
Opava - Jaktář, CZ;  
(740) Kajabová Monika, JUDr., Bratislava, SK;

(111) **192 783**  
(151) 18.10.2000  
(180) 14.12.2008  
(210) 3216-98  
(220) 14.12.1998  
(442) 11.07.2000

(732) **Mrazírny Oceán, a. s.**, Palhanecká 15, 747 07  
Opava - Jaktář, CZ;  
(740) Kajabová Monika, JUDr., Bratislava, SK;

(111) **192 784**  
(151) 18.10.2000  
(180) 14.12.2008  
(210) 3217-98  
(220) 14.12.1998  
(442) 11.07.2000  
(732) **Mrazírny Oceán, a. s.**, Palhanecká 15, 747 07  
Opava - Jaktář, CZ;  
(740) Kajabová Monika, JUDr., Bratislava, SK;

(111) **192 785**  
(151) 18.10.2000  
(180) 14.12.2008  
(210) 3218-98  
(220) 14.12.1998  
(442) 11.07.2000  
(732) **Mrazírny Oceán, a. s.**, Palhanecká 15, 747 07  
Opava - Jaktář, CZ;  
(740) Kajabová Monika, JUDr., Bratislava, SK;

(111) **192 786**  
(151) 18.10.2000  
(180) 14.12.2008  
(210) 3219-98  
(220) 14.12.1998  
(442) 11.07.2000  
(732) **Mrazírny Oceán, a. s.**, Palhanecká 15, 747 07  
Opava - Jaktář, CZ;  
(740) Kajabová Monika, JUDr., Bratislava, SK;

(111) **192 787**  
(151) 18.10.2000  
(180) 14.12.2008  
(210) 3220-98  
(220) 14.12.1998  
(442) 11.07.2000  
(732) **Mrazírny Oceán, a. s.**, Palhanecká 15, 747 07  
Opava - Jaktář, CZ;  
(740) Kajabová Monika, JUDr., Bratislava, SK;

(111) **192 788**  
(151) 18.10.2000  
(180) 14.12.2008  
(210) 3221-98  
(220) 14.12.1998  
(442) 11.07.2000  
(732) **Mrazírny Oceán, a. s.**, Palhanecká 15, 747 07  
Opava - Jaktář, CZ;  
(740) Kajabová Monika, JUDr., Bratislava, SK;

(111) **192 789**  
(151) 18.10.2000  
(180) 14.12.2008  
(210) 3223-98

(220) 14.12.1998  
 (442) 11.07.2000  
 (732) **Mrazírny Oceán, a. s.**, Palhanecká 15, 747 07  
 Opava - Jaktář, CZ;  
 (740) Kajabová Monika, JUDr., Bratislava, SK;

(111) **192 790**  
 (151) 18.10.2000  
 (180) 14.12.2008  
 (210) 3224-98  
 (220) 14.12.1998  
 (442) 11.07.2000  
 (732) **Mrazírny Oceán, a. s.**, Palhanecká 15, 747 07  
 Opava - Jaktář, CZ;  
 (740) Kajabová Monika, JUDr., Bratislava, SK;

(111) **192 791**  
 (151) 18.10.2000  
 (180) 14.12.2008  
 (210) 3225-98  
 (220) 14.12.1998  
 (442) 11.07.2000  
 (732) **Mrazírny Oceán, a. s.**, Palhanecká 15, 747 07  
 Opava - Jaktář, CZ;  
 (740) Kajabová Monika, JUDr., Bratislava, SK;

(111) **192 792**  
 (151) 18.10.2000  
 (180) 14.12.2008  
 (210) 3227-98  
 (220) 14.12.1998  
 (442) 11.07.2000  
 (732) **Mrazírny Oceán, a. s.**, Palhanecká 15, 747 07  
 Opava - Jaktář, CZ;  
 (740) Kajabová Monika, JUDr., Bratislava, SK;

(111) **192 793**  
 (151) 18.10.2000  
 (180) 17.12.2008  
 (210) 3245-98  
 (220) 17.12.1998  
 (310) Ž980796A  
 (320) 18.06.1998  
 (330) HR  
 (442) 11.07.2000  
 (732) **PODRAVKA Prehrambena industrija d. d.**, Ante  
 Starčevića 32, HR-48000 Koprivnica, HR;  
 (740) Bachratá Magdaléna, Mgr., Bratislava, SK;

(111) **192 794**  
 (151) 18.10.2000  
 (180) 17.12.2008  
 (210) 3246-98  
 (220) 17.12.1998  
 (310) Ž980795A  
 (320) 18.06.1998  
 (330) HR  
 (442) 11.07.2000

(732) **PODRAVKA Prehrambena industrija d. d.**, Ante  
 Starčevića 32, HR-48000 Koprivnica, HR;  
 (740) Bachratá Magdaléna, Mgr., Bratislava, SK;

(111) **192 795**  
 (151) 18.10.2000  
 (180) 17.12.2008  
 (210) 3247-98  
 (220) 17.12.1998  
 (310) Ž980794A  
 (320) 18.06.1998  
 (330) HR  
 (442) 11.07.2000  
 (732) **PODRAVKA Prehrambena industrija d. d.**, Ante  
 Starčevića 32, HR-48000 Koprivnica, HR;  
 (740) Bachratá Magdaléna, Mgr., Bratislava, SK;

(111) **192 796**  
 (151) 18.10.2000  
 (180) 17.12.2008  
 (210) 3248-98  
 (220) 17.12.1998  
 (310) Ž980793A  
 (320) 18.06.1998  
 (330) HR  
 (442) 11.07.2000  
 (732) **PODRAVKA Prehrambena industrija d. d.**, Ante  
 Starčevića 32, HR-48000 Koprivnica, HR;  
 (740) Bachratá Magdaléna, Mgr., Bratislava, SK;

(111) **192 797**  
 (151) 18.10.2000  
 (180) 17.12.2008  
 (210) 3249-98  
 (220) 17.12.1998  
 (310) Ž980792A  
 (320) 18.06.1998  
 (330) HR  
 (442) 11.07.2000  
 (732) **PODRAVKA Prehrambena industrija d. d.**, Ante  
 Starčevića 32, HR-48000 Koprivnica, HR;  
 (740) Bachratá Magdaléna, Mgr., Bratislava, SK;

(111) **192 798**  
 (151) 18.10.2000  
 (180) 17.12.2008  
 (210) 3250-98  
 (220) 17.12.1998  
 (310) Ž980858A  
 (320) 30.06.1998  
 (330) HR  
 (442) 11.07.2000  
 (732) **PODRAVKA Prehrambena industrija d. d.**, Ante  
 Starčevića 32, HR-48000 Koprivnica, HR;  
 (740) Bachratá Magdaléna, Mgr., Bratislava, SK;

(111) **192 799**  
 (151) 18.10.2000  
 (180) 17.12.2008  
 (210) 3262-98

(220) 17.12.1998  
(310) 138118  
(320) 27.11.1998  
(330) CZ  
(442) 11.07.2000  
(732) **Nestlé Čokoládovny, a. s.**, Mezi vodami 27, 143 20  
Praha, CZ;  
(740) Mešková Viera, Ing., Bratislava, SK;

(111) **192 800**  
(151) 18.10.2000  
(180) 17.12.2008  
(210) 3263-98  
(220) 17.12.1998  
(310) 138119  
(320) 27.11.1998  
(330) CZ  
(442) 11.07.2000  
(732) **Nestlé Čokoládovny, a. s.**, Mezi vodami 27, 143 20  
Praha, CZ;  
(740) Mešková Viera, Ing., Bratislava, SK;

(111) **192 801**  
(151) 18.10.2000  
(180) 17.12.2008  
(210) 3264-98  
(220) 17.12.1998  
(310) 138120  
(320) 27.11.1998  
(330) CZ  
(442) 11.07.2000  
(732) **Nestlé Čokoládovny, a. s.**, Mezi vodami 27, 143 20  
Praha, CZ;  
(740) Mešková Viera, Ing., Bratislava, SK;

(111) **192 802**  
(151) 18.10.2000  
(180) 21.12.2008  
(210) 3291-98  
(220) 21.12.1998  
(442) 11.07.2000  
(732) **Českomoravská potravinářska, a. s.**, Libušská  
735, 140 00 Praha 4 Libuš, CZ;  
(740) Dudová Tatiana, Trenčín, SK;

(111) **192 803**  
(151) 18.10.2000  
(180) 22.12.2008  
(210) 3331-98  
(220) 22.12.1998  
(310) 75/509.278  
(320) 26.06.1998  
(330) US  
(442) 11.07.2000  
(732) **Microsoft Corporation**, One Microsoft Way,  
Redmond, Washington 98052-6399, US;  
(740) Tomeš Pavol, Ing., Bratislava, SK;

(111) **192 804**  
(151) 18.10.2000  
(180) 23.12.2008  
(210) 3333-98  
(220) 23.12.1998  
(442) 11.07.2000  
(732) Cígler Martin, Högrova 17, 612 00 Brno, CZ;  
(740) Juran Svetozár, JUDr., Bratislava, SK;

(111) **192 805**  
(151) 18.10.2000  
(180) 23.12.2008  
(210) 3335-98  
(220) 23.12.1998  
(442) 11.07.2000  
(732) **MARBO CZ, a. s.**, Holešovská 166, 763 16  
Fryšták, CZ;  
(740) Filípek Ján, Ing., Bratislava, SK;

(111) **192 806**  
(151) 18.10.2000  
(180) 23.12.2008  
(210) 3336-98  
(220) 23.12.1998  
(442) 11.07.2000  
(732) **MARBO CZ, a. s.**, Holešovská 166, 763 16  
Fryšták, CZ;  
(740) Filípek Ján, Ing., Bratislava, SK;

(111) **192 807**  
(151) 18.10.2000  
(180) 23.12.2008  
(210) 3337-98  
(220) 23.12.1998  
(442) 11.07.2000  
(732) **ORLING, spol. s r. o.**, Na Bělisku 1352, 562 01  
Ústí nad Orlicí, CZ;  
(740) Filípek Ján, Ing., Bratislava, SK;

(111) **192 808**  
(151) 18.10.2000  
(180) 23.12.2008  
(210) 3338-98  
(220) 23.12.1998  
(442) 11.07.2000  
(732) **ORLING, spol. s r. o.**, Na Bělisku 1352, 562 01  
Ústí nad Orlicí, CZ;  
(740) Filípek Ján, Ing., Bratislava, SK;

(111) **192 809**  
(151) 18.10.2000  
(180) 23.12.2008  
(210) 3339-98  
(220) 23.12.1998  
(310) 5448/1998  
(320) 06.07.1998  
(330) CH  
(442) 11.07.2000

(732) **The Procter & Gamble Company**, spoločnosť  
zriadená podľa zákonov štátu Ohio, One Procter &  
Gamble Plaza, Cincinnati, Ohio, US;  
(740) Bušová Eva, JUDr., Bratislava, SK;

(111) **192 810**  
(151) 18.10.2000  
(180) 23.12.2008  
(210) 3340-98  
(220) 23.12.1998  
(310) 39850922.0  
(320) 04.09.1998  
(330) DE  
(442) 11.07.2000

(732) **Intel Corporation**, 2200 Mission College Boule-  
vard, Santa Clara, California 95052-8119, US;  
(740) Bušová Eva, JUDr., Bratislava, SK;

(111) **192 811**  
(151) 18.10.2000  
(180) 28.12.2008  
(210) 3349-98  
(220) 28.12.1998  
(442) 11.07.2000

(732) **Mars, Incorporated**, McLean, Virginia 22101, US;  
(740) Fajnorová Mária, Ing., Bratislava, SK;

(111) **192 812**  
(151) 18.10.2000  
(180) 28.12.2008  
(210) 3364-98  
(220) 28.12.1998  
(442) 11.07.2000

(732) **Cígler Martin**, Högrova 17, 612 00 Brno, CZ;  
(740) Juran Svetozár, JUDr., Bratislava, SK;

(111) **192 813**  
(151) 18.10.2000  
(180) 23.12.2008  
(210) 3366-98  
(220) 23.12.1998  
(442) 11.07.2000

(732) **Puss Peter - PL SYSTEM**, Rybárska 3, 931 01 Ša-  
morín, SK;

(111) **192 814**  
(151) 18.10.2000  
(180) 23.12.2008  
(210) 3367-98  
(220) 23.12.1998  
(442) 11.07.2000

(732) **Puss Peter - PR SYSTEM**, Rybárska 3, 931 01 Ša-  
morín, SK;

(111) **192 815**  
(151) 18.10.2000  
(180) 31.12.2008  
(210) 3397-98  
(220) 31.12.1998

(442) 11.07.2000

(732) **VOLF kancelárske potreby, s. r. o.**, Lidická 139,  
370 07 České Budějovice, CZ;

(740) Hörmannová Zuzana, Ing., Bratislava, SK;

(111) **192 816**  
(151) 18.10.2000  
(180) 22.02.2009  
(210) 388-99  
(220) 22.02.1999  
(442) 11.07.2000

(732) **TOYO INK MANUFACTURING CO., LTD**, 3-  
-13, Kyobashi 2-chome, Chuo-ku, Tokyo, JP;  
(740) ROTT, RŮŽIČKA & GUTTMANN, v. o. s., Brati-  
slava, SK;

(111) **192 817**  
(151) 18.10.2000  
(180) 22.02.2009  
(210) 389-99  
(220) 22.02.1999  
(442) 11.07.2000

(732) **TOYO INK MANUFACTURING CO., LTD**, 3-  
-13, Kyobashi 2-chome, Chuo-ku, Tokyo, JP;  
(740) ROTT, RŮŽIČKA & GUTTMANN, v. o. s., Brati-  
slava, SK;

(111) **192 818**  
(151) 18.10.2000  
(180) 22.02.2009  
(210) 405-99  
(220) 22.02.1999  
(442) 11.07.2000

(732) **CHEMOLAK, a. s.**, Továrenská 7, 919 04  
Smolenice, SK;

(111) **192 819**  
(151) 18.10.2000  
(180) 22.02.2009  
(210) 406-99  
(220) 22.02.1999  
(442) 11.07.2000

(732) **CHEMOLAK, a. s.**, Továrenská 7, 919 04  
Smolenice, SK;

(111) **192 820**  
(151) 18.10.2000  
(180) 22.02.2009  
(210) 409-99  
(220) 22.02.1999  
(442) 11.07.2000

(732) **Smolík Pavel**, Dolní 374, 687 22 Ostrožská Nová  
Ves, CZ;  
(740) Guniš Jaroslav, Mgr., Bratislava, SK;

(111) **192 821**  
(151) 18.10.2000  
(180) 23.02.2009  
(210) 410-99

(220) 23.02.1999  
(442) 11.07.2000  
(732) **ASTRA AKTIEBOLAG**, Västra Mälarehamnen 9,  
S-151 85 Södertälje, SE;  
(740) Žovicová Viera, Mgr., Bratislava, SK;

(111) **192 822**  
(151) 18.10.2000  
(180) 23.02.2009  
(210) 411-99  
(220) 23.02.1999  
(442) 11.07.2000  
(732) **ASTRA AKTIEBOLAG**, Västra Mälarehamnen 9,  
S-151 85 Södertälje, SE;  
(740) Žovicová Viera, Mgr., Bratislava, SK;

(111) **192 823**  
(151) 18.10.2000  
(180) 23.02.2009  
(210) 412-99  
(220) 23.02.1999  
(442) 11.07.2000  
(732) **ASTRA AKTIEBOLAG**, Västra Mälarehamnen 9,  
S-151 85 Södertälje, SE;  
(740) Žovicová Viera, Mgr., Bratislava, SK;

(111) **192 824**  
(151) 18.10.2000  
(180) 23.02.2009  
(210) 414-99  
(220) 23.02.1999  
(442) 11.07.2000  
(732) **ASTRA AKTIEBOLAG**, Västra Mälarehamnen 9,  
S-151 85 Södertälje, SE;  
(740) Žovicová Viera, Mgr., Bratislava, SK;

(111) **192 825**  
(151) 18.10.2000  
(180) 23.02.2009  
(210) 415-99  
(220) 23.02.1999  
(442) 11.07.2000  
(732) **ASTRA AKTIEBOLAG**, Västra Mälarehamnen 9,  
S-151 85 Södertälje, SE;  
(740) Žovicová Viera, Mgr., Bratislava, SK;

(111) **192 826**  
(151) 18.10.2000  
(180) 23.02.2009  
(210) 416-99  
(220) 23.02.1999  
(442) 11.07.2000  
(732) **ASTRA AKTIEBOLAG**, Västra Mälarehamnen 9,  
S-151 85 Södertälje, SE;  
(740) Žovicová Viera, Mgr., Bratislava, SK;

(111) **192 827**  
(151) 18.10.2000  
(180) 23.02.2009  
(210) 417-99  
(220) 23.02.1999  
(442) 11.07.2000  
(732) **ASTRA AKTIEBOLAG**, Västra Mälarehamnen 9,  
S-151 85 Södertälje, SE;  
(740) Žovicová Viera, Mgr., Bratislava, SK;

(111) **192 828**  
(151) 18.10.2000  
(180) 23.02.2009  
(210) 418-99  
(220) 23.02.1999  
(442) 11.07.2000  
(732) **ASTRA AKTIEBOLAG**, Västra Mälarehamnen 9,  
S-151 85 Södertälje, SE;  
(740) Žovicová Viera, Mgr., Bratislava, SK;

(111) **192 829**  
(151) 18.10.2000  
(180) 23.02.2009  
(210) 419-99  
(220) 23.02.1999  
(442) 11.07.2000  
(732) **ASTRA AKTIEBOLAG**, Västra Mälarehamnen 9,  
S-151 85 Södertälje, SE;  
(740) Žovicová Viera, Mgr., Bratislava, SK;

(111) **192 830**  
(151) 18.10.2000  
(180) 23.02.2009  
(210) 420-99  
(220) 23.02.1999  
(310) 75/546006  
(320) 01.09.1998  
(330) US  
(442) 11.07.2000  
(732) **Diatide, Inc.**, 9 Delta Drive, Londonderry New  
Hampshire 03053, US;  
(740) Bušová Eva, JUDr., Bratislava, SK;

(111) **192 831**  
(151) 18.10.2000  
(180) 23.02.2009  
(210) 421-99  
(220) 23.02.1999  
(310) 75/545851  
(320) 01.09.1998  
(330) US  
(442) 11.07.2000  
(732) **Diatide, Inc.**, 9 Delta Drive, Londonderry New  
Hampshire 03053, US;  
(740) Bušová Eva, JUDr., Bratislava, SK;

(111) **192 832**  
(151) 18.10.2000  
(180) 23.02.2009  
(210) 422-99

(220) 23.02.1999  
(310) 75/566140  
(320) 06.10.1998  
(330) US

(442) 11.07.2000

(732) **Diatide, Inc.**, 9 Delta Drive, Londonderry New Hampshire 03053, US;

(740) Bušová Eva, JUDr., Bratislava, SK;

(111) **192 833**  
(151) 18.10.2000  
(180) 24.02.2009  
(210) 424-99

(220) 24.02.1999  
(442) 11.07.2000

(732) **ORNTH, spol. s r. o.**, 9. mája 16, 974 00 Banská Bystrica, SK;

(111) **192 834**  
(151) 18.10.2000  
(180) 24.02.2009  
(210) 428-99

(220) 24.02.1999  
(442) 11.07.2000

(732) **UNILEVER N. V.**, Weena 455, 3013 AL Rotterdam, NL;

(740) Fajnorová Mária, Ing., Bratislava, SK;

(111) **192 835**  
(151) 18.10.2000  
(180) 24.02.2009  
(210) 429-99

(220) 24.02.1999  
(442) 11.07.2000

(732) **DEVA, akciová spoločnosť, Trebišov**, Cukrovarská 502, 075 01 Trebišov, SK;

(740) Holoubková Mária, Ing., Bratislava, SK;

(111) **192 836**  
(151) 18.10.2000  
(180) 24.02.2009  
(210) 430-99

(220) 24.02.1999  
(442) 11.07.2000

(732) **DEVA, akciová spoločnosť, Trebišov**, Cukrovarská 502, 075 01 Trebišov, SK;

(740) Holoubková Mária, Ing., Bratislava, SK;

(111) **192 837**  
(151) 18.10.2000  
(180) 24.02.2009  
(210) 431-99

(220) 24.02.1999  
(442) 11.07.2000

(732) **Liptovská mliekareň, a. s.**, 1. mája 124, 031 80 Liptovský Mikuláš, SK;

(740) Holoubková Mária, Ing., Bratislava, SK;

(111) **192 838**  
(151) 18.10.2000  
(180) 24.02.2009  
(210) 432-99

(220) 24.02.1999  
(442) 11.07.2000

(732) **DEVA, akciová spoločnosť, Trebišov**, Cukrovarská 502, 075 01 Trebišov, SK;

(740) Holoubková Mária, Ing., Bratislava, SK;

(111) **192 839**  
(151) 18.10.2000  
(180) 24.02.2009  
(210) 433-99

(220) 24.02.1999  
(442) 11.07.2000

(732) **Veľkoobchod s drogériou - Emil Krajčík**, Priemyselná 278, 905 01 Senica, SK;

(111) **192 840**  
(151) 18.10.2000  
(180) 24.02.2009  
(210) 434-99

(220) 24.02.1999  
(442) 11.07.2000

(732) **TABAKO, spol. s r. o.**, Malodunajské nábr. 6, 945 01 Komárno, SK;

(111) **192 841**  
(151) 18.10.2000  
(180) 24.02.2009  
(210) 435-99

(220) 24.02.1999  
(442) 11.07.2000

(732) **TABAKO, spol. s r. o.**, Malodunajské nábr. 6, 945 01 Komárno, SK;

(111) **192 842**  
(151) 18.10.2000  
(180) 24.02.2009  
(210) 444-99

(220) 24.02.1999  
(442) 11.07.2000

(732) **TATRANSKÁ MLIEKAREŇ, a. s.**, Nad traťou 26, 060 01 Kežmarok, SK;

(740) Žuffa Ladislav, Ing., Poprad, SK;

(111) **192 843**  
(151) 18.10.2000  
(180) 24.02.2009  
(210) 445-99

(220) 24.02.1999  
(442) 11.07.2000

(732) **TATRANSKÁ MLIEKAREŇ, a. s.**, Nad traťou  
26, 060 01 Kežmarok, SK;  
(740) Žuffa Ladislav, Ing., Poprad, SK;

(111) **192 844**  
(151) 18.10.2000  
(180) 24.02.2009  
(210) 446-99  
(220) 24.02.1999  
(442) 11.07.2000

(732) **TATRANSKÁ MLIEKAREŇ, a. s.**, Nad traťou  
26, 060 01 Kežmarok, SK;  
(740) Žuffa Ladislav, Ing., Poprad, SK;

(111) **192 845**  
(151) 18.10.2000  
(180) 24.02.2009  
(210) 447-99  
(220) 24.02.1999  
(442) 11.07.2000

(732) **TATRANSKÁ MLIEKAREŇ, a. s.**, Nad traťou  
26, 060 01 Kežmarok, SK;  
(740) Žuffa Ladislav, Ing., Poprad, SK;

(111) **192 846**  
(151) 18.10.2000  
(180) 24.02.2009  
(210) 448-99  
(220) 24.02.1999  
(442) 11.07.2000

(732) **TATRANSKÁ MLIEKAREŇ, a. s.**, Nad traťou  
26, 060 01 Kežmarok, SK;  
(740) Žuffa Ladislav, Ing., Poprad, SK;

(111) **192 847**  
(151) 18.10.2000  
(180) 25.02.2009  
(210) 454-99  
(220) 25.02.1999  
(442) 11.07.2000

(732) **ROHM AND HAAS COMPANY**, 100 Independence Mall West, Philadelphia, PA 19106-2399, US;  
(740) ROTT, RŮŽIČKA & GUTTMANN, v. o. s., Bratislava, SK;

(111) **192 848**  
(151) 18.10.2000  
(180) 25.02.2009  
(210) 455-99  
(220) 25.02.1999  
(442) 11.07.2000

(732) **ROHM AND HAAS COMPANY**, 100 Independence Mall West, Philadelphia, PA 19106-2399, US;  
(740) ROTT, RŮŽIČKA & GUTTMANN, v. o. s., Bratislava, SK;

(111) **192 849**  
(151) 18.10.2000  
(180) 25.02.2009  
(210) 456-99  
(220) 25.02.1999  
(442) 11.07.2000

(732) **ROHM AND HAAS COMPANY**, 100 Independence Mall West, Philadelphia, PA 19106-2399, US;  
(740) ROTT, RŮŽIČKA & GUTTMANN, v. o. s., Bratislava, SK;

(111) **192 850**  
(151) 18.10.2000  
(180) 25.02.2009  
(210) 457-99  
(220) 25.02.1999  
(442) 11.07.2000

(732) **ROHM AND HAAS COMPANY**, 100 Independence Mall West, Philadelphia, PA 19106-2399, US;  
(740) ROTT, RŮŽIČKA & GUTTMANN, v. o. s., Bratislava, SK;

(111) **192 851**  
(151) 18.10.2000  
(180) 25.02.2009  
(210) 458-99  
(220) 25.02.1999  
(442) 11.07.2000

(732) **ROHM AND HAAS COMPANY**, 100 Independence Mall West, Philadelphia, PA 19106-2399, US;  
(740) ROTT, RŮŽIČKA & GUTTMANN, v. o. s., Bratislava, SK;

(111) **192 852**  
(151) 18.10.2000  
(180) 26.02.2009  
(210) 478-99  
(220) 26.02.1999  
(442) 11.07.2000

(732) **WARNER - LAMBERT COMPANY**, spoločnosť zriadená podľa zákonov štátu Delaware, 201 Tabor Road, Morris Plains, New Jersey 07950, US;  
(740) Tomeš Pavol, Ing., Bratislava, SK;

(111) **192 853**  
(151) 18.10.2000  
(180) 26.02.2009  
(210) 479-99  
(220) 26.02.1999  
(442) 11.07.2000

(732) **WARNER - LAMBERT COMPANY**, spoločnosť zriadená podľa zákonov štátu Delaware, 201 Tabor Road, Morris Plains, New Jersey 07950, US;  
(740) Tomeš Pavol, Ing., Bratislava, SK;

(111) **192 854**  
(151) 18.10.2000  
(180) 26.02.2009  
(210) 480-99



(220) 26.02.1999  
(442) 11.07.2000  
(732) **NAY, spol. s r. o.**, Ladová 3, 811 05 Bratislava, SK;  
(740) Čechvalová Dagmar, Bratislava, SK;

(111) **192 855**  
(151) 18.10.2000  
(180) 26.02.2009  
(210) 481-99  
(220) 26.02.1999  
(442) 11.07.2000  
(732) **NAY, spol. s r. o.**, Ladová 3, 811 05 Bratislava, SK;  
(740) Čechvalová Dagmar, Bratislava, SK;

(111) **192 856**  
(151) 18.10.2000  
(180) 26.02.2009  
(210) 484-99  
(220) 26.02.1999  
(442) 11.07.2000  
(732) **Slovenská kynologická jednota**, Štefánikova 10,  
811 05 Bratislava, SK;  
(740) Litváková Edita, Ing., Ivanka pri Dunaji, SK;

(111) **192 857**  
(151) 18.10.2000  
(180) 26.02.2009  
(210) 485-99  
(220) 26.02.1999  
(442) 11.07.2000  
(732) **Slovenská kynologická jednota**, Štefánikova 10,  
811 05 Bratislava, SK;  
(740) Litváková Edita, Ing., Ivanka pri Dunaji, SK;

(111) **192 858**  
(151) 18.10.2000  
(180) 26.02.2009  
(210) 486-99  
(220) 26.02.1999  
(442) 11.07.2000  
(732) **TURČIANSKE PEKÁRNE A CUKRÁRNE, a.**  
s., Kollárova 83, 036 01 Martin, SK;  
(740) Holoubková Mária, Ing., Bratislava, SK;

(111) **192 859**  
(151) 18.10.2000  
(180) 01.03.2009  
(210) 494-99  
(220) 01.03.1999  
(442) 11.07.2000  
(732) **PYRA, s. r. o.**, Vajnorská 108/A, 831 04 Bratislava,  
SK;  
(740) Kajabová Monika, JUDr., Bratislava, SK;

(111) **192 861**  
(151) 18.10.2000  
(180) 01.03.2009  
(210) 496-99

(220) 01.03.1999  
(310) 98-07547  
(320) 09.10.1998  
(330) SE  
(442) 11.07.2000  
(732) **FRITIDSRESOR AB**, SE-117 85 Stockholm, SE;  
(740) Fajnorová Mária, Ing., Bratislava, SK;

(111) **192 862**  
(151) 18.10.2000  
(180) 01.03.2009  
(210) 497-99  
(220) 01.03.1999  
(442) 11.07.2000  
(732) **AMERICAN CYANAMID COMPANY**, Five  
Giralda Farms, Madison, New Jersey 07940-0874,  
US;  
(740) Fajnorová Mária, Ing., Bratislava, SK;

(111) **192 863**  
(151) 18.10.2000  
(180) 01.03.2009  
(210) 498-99  
(220) 01.03.1999  
(442) 11.07.2000  
(732) **AMERICAN HOME PRODUCTS CORPORA-**  
**TION**, Five Giralda Farms, Madison, New Jersey  
07940-0874, US;  
(740) Fajnorová Mária, Ing., Bratislava, SK;

(111) **192 864**  
(151) 18.10.2000  
(180) 01.03.2009  
(210) 499-99  
(220) 01.03.1999  
(442) 11.07.2000  
(732) **AMERICAN CYANAMID COMPANY**, Five  
Giralda Farms, Madison, New Jersey 07940-0874,  
US;  
(740) Fajnorová Mária, Ing., Bratislava, SK;

(111) **192 865**  
(151) 18.10.2000  
(180) 01.03.2009  
(210) 500-99  
(220) 01.03.1999  
(442) 11.07.2000  
(732) **Lyer Martin**, Politických vězňů 50, 320 02 Plzeň,  
CZ;  
(740) Litváková Edita, Ing., Ivanka pri Dunaji, SK;

(111) **192 867**  
(151) 18.10.2000  
(180) 02.03.2009  
(210) 511-99  
(220) 02.03.1999  
(442) 11.07.2000

(732) **DIMENZIA, s. r. o.**, Štúrova 33, 060 01 Kežmarok, SK;  
 (740) Kyliánová Darina, Ing., Bratislava, SK;

(111) **192 868**  
 (151) 18.10.2000  
 (180) 01.03.2009  
 (210) 512-99  
 (220) 01.03.1999  
 (442) 11.07.2000  
 (732) **KESTLER, spol. s r. o.**, Krajinská cesta 12, 821 07 Bratislava, SK;

(111) **192 869**  
 (151) 18.10.2000  
 (180) 03.03.2009  
 (210) 516-99  
 (220) 03.03.1999  
 (442) 11.07.2000  
 (732) **VÍNOPRODUKT, a. s.**, Bratislava, Barónka 1, 835 02 Bratislava, SK;

(111) **192 870**  
 (151) 18.10.2000  
 (180) 03.03.2009  
 (210) 518-99  
 (220) 03.03.1999  
 (442) 11.07.2000  
 (732) **REPROX, a. s.**, Južná trieda 78, 040 01 Košice, SK

(111) **192 871**  
 (151) 18.10.2000  
 (180) 03.03.2009  
 (210) 520-99  
 (220) 03.03.1999  
 (442) 11.07.2000  
 (732) **Stredoslovenské žriedla, a. s.**, Budiš, 038 23 Dubové pri Turčianskych Tepliciach, SK;  
 (740) Ondruš Ján, JUDr., Bratislava, SK;

(111) **192 872**  
 (151) 18.10.2000  
 (180) 04.03.2009  
 (210) 522-99  
 (220) 04.03.1999  
 (442) 11.07.2000  
 (732) **SLOVBUS, a. s.**, Trenčianska 17, 915 34 Nové Mesto nad Váhom, SK;

(111) **192 873**  
 (151) 18.10.2000  
 (180) 04.03.2009  
 (210) 527-99  
 (220) 04.03.1999  
 (442) 11.07.2000

(732) **Pepich Štefan, Ing.**, Oravská 9, 821 09 Bratislava, SK;

(111) **192 874**  
 (151) 18.10.2000  
 (180) 04.03.2009  
 (210) 529-99  
 (220) 04.03.1999  
 (442) 11.07.2000  
 (732) **BIOTIKA, a. s.**, Slovenská Ľupča, 976 13 Slovenská Ľupča, SK;

(111) **192 875**  
 (151) 18.10.2000  
 (180) 04.03.2009  
 (210) 535-99  
 (220) 04.03.1999  
 (442) 11.07.2000  
 (732) **ACHILLES, a. s.**, Křiby 4717, 760 05 Zlín, CZ;  
 (740) Beleščák Ladislav, Ing., Piešťany, SK;

(111) **192 876**  
 (151) 18.10.2000  
 (180) 04.03.2009  
 (210) 536-99  
 (220) 04.03.1999  
 (442) 11.07.2000  
 (732) **TOPVAR, a. s.**, Krušovská 2092, 955 14 Topoľčany, SK;  
 (740) Beleščák Ladislav, Ing., Piešťany, SK;

(111) **192 877**  
 (151) 18.10.2000  
 (180) 04.03.2009  
 (210) 537-99  
 (220) 04.03.1999  
 (442) 11.07.2000  
 (732) **TOPVAR, a. s.**, Krušovská 2092, 955 14 Topoľčany, SK;  
 (740) Beleščák Ladislav, Ing., Piešťany, SK;

(111) **192 878**  
 (151) 18.10.2000  
 (180) 04.03.2009  
 (210) 538-99  
 (220) 04.03.1999  
 (442) 11.07.2000  
 (732) **TOPVAR, a. s.**, Krušovská 2092, 955 14 Topoľčany, SK;  
 (740) Beleščák Ladislav, Ing., Piešťany, SK;

(111) **192 879**  
 (151) 18.10.2000  
 (180) 04.03.2009  
 (210) 539-99  
 (220) 04.03.1999  
 (442) 11.07.2000

(732) **TOPVAR, a. s.**, Krušovská 2092, 955 14 Topoľčany, SK;

(740) Beleščák Ladislav, Ing., Piešťany, SK;

(111) **192 880**

(151) 18.10.2000

(180) 05.03.2009

(210) 542-99

(220) 05.03.1999

(310) 2183759

(320) 04.12.1998

(330) GB

(442) 11.07.2000

(732) **Tiger Electronics UK Ltd**, Belvedere House, Victoria Avenue, Harrogate, HG1 1EL, GB;

(740) Bezák Marián, Ing., Bratislava, SK;

(111) **192 881**

(151) 18.10.2000

(180) 05.03.2009

(210) 544-99

(220) 05.03.1999

(442) 11.07.2000

(732) **GLAXO GROUP LIMITED**, Glaxo Wellcome House, Berkeley Avenue, Greenford, Middlesex UB6 0NN, GB;

(740) Fajnorová Mária, Ing., Bratislava, SK;

(111) **192 882**

(151) 18.10.2000

(180) 05.03.2009

(210) 545-99

(220) 05.03.1999

(442) 11.07.2000

(732) **GLAXO GROUP LIMITED**, Glaxo Wellcome House, Berkeley Avenue, Greenford, Middlesex UB6 0NN, GB;

(740) Fajnorová Mária, Ing., Bratislava, SK;

(111) **192 883**

(151) 18.10.2000

(180) 05.03.2009

(210) 546-99

(220) 05.03.1999

(442) 11.07.2000

(732) **GLAXO GROUP LIMITED**, Glaxo Wellcome House, Berkeley Avenue, Greenford, Middlesex UB6 0NN, GB;

(740) Fajnorová Mária, Ing., Bratislava, SK;

(111) **192 884**

(151) 18.10.2000

(180) 05.03.2009

(210) 548-99

(220) 05.03.1999

(442) 11.07.2000

(732) **AMERICAN CYANAMID COMPANY**, Five Giralda Farms, Madison, New Jersey 07940-0874, US;

(740) Fajnorová Mária, Ing., Bratislava, SK;

(111) **192 885**

(151) 18.10.2000

(180) 09.03.2009

(210) 601-99

(220) 09.03.1999

(442) 11.07.2000

(732) **COPYRIGHT Agency, spol. s r. o.**, Jakubovo nám. 14, 813 48 Bratislava, SK;

(740) Bachratá Magdaléna, Mgr., Bratislava, SK;

(111) **192 886**

(151) 18.10.2000

(180) 10.03.2009

(210) 612-99

(220) 10.03.1999

(442) 11.07.2000

(732) **SLOVENSKÁ TELEVÍZIA**, Mlynská dolina 45, 845 45 Bratislava, SK;

(740) Litváková Edita, Ing., Ivanka pri Dunaji, SK;

(111) **192 887**

(151) 18.10.2000

(180) 12.03.2009

(210) 636-99

(220) 12.03.1999

(442) 11.07.2000

(732) **ALTRO, spol. s r. o.**, Václavická 2385, 193 00 Praha 9 - Horní Počernice, CZ;

(740) Kastler Anton, Bratislava, SK;

(111) **192 888**

(151) 18.10.2000

(180) 15.03.2009

(210) 637-99

(220) 15.03.1999

(442) 11.07.2000

(732) **Dollar Rent A Car Systems, Inc.**, 5330 E. 31 st Street, Tulsa, Oklahoma 74153-1167, US;

(740) Fajnorová Mária, Ing., Bratislava, SK;

(111) **192 889**

(151) 18.10.2000

(180) 26.04.2009

(210) 1088-99

(220) 26.04.1999

(442) 11.07.2000

(732) **Krajčovič Rudolf - VOLCANO**, Zvončín 757, 919 01 Suchá nad Parnou, SK;

(740) Litváková Edita, Ing., Ivanka pri Dunaji, SK;

(111) **192 890**  
(151) 19.10.2000  
(180) 26.01.2006  
(210) 258-96  
(220) 26.01.1996  
(732) **Baliarne obchodu, a. s.**, Poprad, Hraničná 664/16,  
058 01 Poprad, SK;  
(740) Žuffa Ladislav, Ing., Poprad, SK;

---

(111) **192 891**  
(151) 19.10.2000  
(180) 26.01.2006  
(210) 260-96  
(220) 26.01.1996  
(732) **Baliarne obchodu, a. s.**, Poprad, Hraničná 664/16,  
058 01 Poprad, SK;  
(740) Žuffa Ladislav, Ing., Poprad, SK;

---

(111) **192 892**  
(151) 19.10.2000  
(180) 03.02.2007  
(210) 362-97  
(220) 03.02.1997  
(732) **Giláš Marek, Ing.**, Jesenského 45/2, 965 01 Žiar  
nad Hronom, SK;  
(740) Hojčuš Peter, Ing., Bratislava, SK;

---

(111) **192 893**  
(151) 19.10.2000  
(180) 03.02.2007  
(210) 364-97  
(220) 03.02.1997  
(732) **Giláš Marek, Ing.**, Jesenského 45/2, 965 01 Žiar  
nad Hronom, SK;  
(740) Hojčuš Peter, Ing., Bratislava, SK;

---

(111) **192 894**  
(151) 19.10.2000  
(180) 03.02.2007  
(210) 365-97  
(220) 03.02.1997  
(732) **Giláš Marek, Ing.**, Jesenského 45/2, 965 01 Žiar  
nad Hronom, SK;  
(740) Hojčuš Peter, Ing., Bratislava, SK;

---

(111) **192 895**  
(151) 19.10.2000  
(180) 24.11.2004  
(210) 2839-94  
(220) 24.11.1994  
(442) 08.10.1997  
(732) **ELASTIK, spol. s r. o.**, miestna časť Šelpice 252,  
919 09 Bohdanovce nad Trnavou, SK;  
(740) Fajnorová Mária, Ing., Bratislava, SK;

---

## Zapísané ochranné známky so zmenou

2807-97	192 896	3198-98	192 901	200-99	192 860	2024-2000	192 903
179-98	192 900	90-99	192 897	235-99	192 641		
2723-98	192 898	133-99	192 585	331-99	192 902		
2811-98	192 899	134-99	192 586	508-99	192 866		

(111) **192 585**  
 (151) 17.10.2000  
 (180) 25.01.2009  
 (210) 133-99  
 (220) 25.01.1999  
 (442) 11.07.2000

7 (511) 29, 35

(511) 29 - Trvanlivé mäsové výrobky tepelne nepracované.  
 35 - Podpora predaja pre tretie osoby s uvedenými tovarmi, sprostredkovanie obchodu s uvedenými tovarmi.

(540)



(591) čierna, červená, sivá, modrá, zlatá, biela  
 (732) **MECOM, a. s., Humenné**, potravinársky agrokombinát, Poľná č. 4, 066 01 Humenné, SK;  
 (740) Regina Ivan, Ing., Košice, SK;

(111) **192 586**  
 (151) 17.10.2000  
 (180) 25.01.2009  
 (210) 134-99  
 (220) 25.01.1999  
 (442) 11.07.2000

7 (511) 29, 35

(511) 29 - Trvanlivé mäsové výrobky tepelne nepracované.  
 35 - Podpora predaja pre tretie osoby s uvedenými tovarmi, sprostredkovanie obchodu s uvedenými tovarmi.

(540)



(591) čierna, červená, zelená, modrá, hnedá, fialová, biela  
 (732) **MECOM, a. s., Humenné**, potravinársky agrokombinát, Poľná č. 4, 066 01 Humenné, SK;  
 (740) Regina Ivan, Ing., Košice, SK;

(111) **192 641**  
 (151) 17.10.2000  
 (180) 08.02.2009  
 (210) 235-99  
 (220) 08.02.1999  
 (442) 11.07.2000

7 (511) 16, 35

(511) 16 - Brožované knihy, brožúry, časopisy, chromolitografy, dátumové pečiatky, diagramy, etikety, fólie z celulózy, grafické znaky, grafiky, hektografy, hracie karty, kartón, katalógy, kopírovacie zariadenia, korektory, lepenkové a papierové obaly, listový papier, litografia, mapy, nálepky, noviny, obálky, olejotlače, oznámenia, papierové pásy na záznam, papierové podložky, pečiatky, písmeňá, plagáty, polygrafické písmo, reklamné tabule z papiera, reprodukcie, rozmnožovacie stroje, tlačoviny, tlačové písmo, viskózne fólie na obalovanie, výrobky z kartónu a lepenky, zoznamy.  
 35 - Reklamná agentúra, komerčná informačná kancelária, kopírovanie a rozmnožovanie dokumentov, prieskum trhu, reklama, uverejňovanie reklamných textov, reprografia dokumentov, spracovávanie textov.

(540)



(591) červená, čierna  
 (732) **REPRO ART, s. r. o.**, Sliezska 9, 831 03 Bratislava, SK;  
 (740) Kováčik Štefan, Ing., Bratislava, SK;

(111) **192 860**  
 (151) 23.10.2000  
 (180) 03.02.2009  
 (210) 200-99  
 (220) 03.02.1999  
 (442) 11.07.2000  
 7 (511) 38, 42

(511) 38 - Telekomunikačné služby; telekomunikačné informácie; prenájom prístrojov na posielanie správ a odkazov; prenos správ, odkazov a obrazov pomocou počítačov; elektronická pošta.  
42 - Počítačové programovanie, aktualizácia a udržiavanie počítačových programov, prenájom prístupového času k počítačovým bázam dát, neobchodné profesionálne konzultačné služby; technické konzultačné služby.

(540) **NEXTRA**

(732) **NEXTRA AS**, Drammensveien 167, N-0212 Oslo, NO;  
(740) Fajnorová Mária, Ing., Bratislava, SK;

(111) **192 866**

(151) 18.10.2000

(180) 01.03.2009

(210) 508-99

(220) 01.03.1999

(442) 11.07.2000

7 (511) 10, 20, 24, 35

(511) 10 - Postele špeciálne vyrobené na lekárske účely, matrace a vankúše na zdravotné a lekárske účely, pokrývky a prikrývky na zdravotné účely, zdravotné lôžkoviny.

20 - Nábytok, postele okrem postelí na lekárske účely, lamelové rošty do postelí okrem kovových, matrace, vankúše, lôžkoviny okrem postel'nej bielizne.

24 - Postel'ná bielizeň, postel'né pokrývky a prikrývky.

35 - Sprostredkovanie obchodu s tovarom v rozsahu voľnej živnosti, reklamná činnosť.

(540) **ŠTÚDIO ZDRAVÉHO SPÁNKU**

(732) **SEGUM - trade, s. r. o.**, Ružová dolina 25, 821 09 Bratislava, SK;

(740) Kastler Anton, Bratislava, SK;

(111) **192 896**

(151) 19.10.2000

(180) 26.09.2007

(210) 2807-97

(220) 26.09.1997

(442) 10.12.1999

7 (511) 6, 7, 12

(511) 6 - Neobrobené, prípadne obrobené zápustkové výkovky z ľahkých a ťažkých neželezných kovov.

7 - Horolezecké zlanovacie brzdy.

12 - Hydraulické elementy pre leteckú civilnú dopravu.

(540)



(732) **STROJMETAL KAMENICE, a. s.**, Kamenice u Prahy č. p. 66 , 251 68 Štířín, CZ;

(740) Patentservis Bratislava, a. s., Bratislava, SK;

(111) **192 897**

(151) 19.10.2000

(180) 20.01.2009

(210) 90-99

(220) 20.01.1999

(442) 12.06.2000

7 (511) 5

(511) 5 - Farmaceutické, zverolekárske a zdravotnícke prípravky; hlavne psie vakcíny; dietetické látky prispôbené na lekárske účely, potrava pre dojčatá; náplasti, obväzový materiál; hmoty na plombovanie zubov a zubné vosky; dezinfekčné prostriedky s výnimkou prípravkov vermucidných, fungicidných, insekticidných a herbicidných.

(540) **VANGUARD 7**

(732) **Pfizer Inc.**, a Delaware corporation, 235 East 42nd Street, New York, New York 10017, US;

(740) Bušová Eva, JUDr., Bratislava, SK;

(111) **192 898**

(151) 19.10.2000

(180) 29.10.2008

(210) 2723-98

(220) 29.10.1998

(442) 13.03.2000

7 (511) 30, 32, 33, 35

(511) 30 - Zmrzliny, káva, kakao, korenie.

32 - Nealkoholické nápoje, pivo, sirupy a iné prípravky na výrobu nápojov, džúsy, sytené minerálne vody, ovocné šťavy a ovocné nápoje.

33 - Alkoholické nápoje, likéry, vermúty, vína.

35 - Sprostredkovateľská činnosť v oblasti obchodovania s nápojmi.

(540) **COFFEA**

(732) **COFFEA, s. r. o.**, Koperníkova 15, 917 00 Trnava, SK;

(111) **192 899**

(151) 19.10.2000

(180) 09.11.2008

(210) 2811-98

(220) 09.11.1998

(442) 13.03.2000

7 (511) 34

(511) 34 - Cigary.

(540) **LOS STATOS DELUXE**

(732) **Intermatch Sweden AB**, Rosenlundsgatan 36, Stockholm, SE;

(740) Markechová Jana, JUDr., Bratislava, SK;

(111) **192 900**

(151) 23.10.2000

(180) 26.01.2008

(210) 179-98

(220) 26.01.1998

(442) 18.01.2000

7 (511) 3  
 (511) 3 - Kozmetické prípravky.  
 (540)

être belle

(732) ETRE BELLE Cosmetics-Vertrieb GmbH,  
 Nussbaumle 6, D-74388 Talheim, DE;  
 (740) Mešková Viera, Ing., Bratislava, SK;

(111) 192 901  
 (151) 24.10.2000  
 (180) 14.12.2008  
 (210) 3198-98  
 (220) 14.12.1998  
 (442) 11.07.2000

7 (511) 3, 7, 9, 11, 12, 35, 39, 42  
 (511) 3 - Čistiace prípravky.

7 - Elektrické kuchynské stroje, elektromechanické zariadenia na prípravu jedál a nápojov, mlynčeky na kávu s výnimkou ručných, umývačky riadu.

9 - Registračné pokladnice.

11 - Chladiace prístroje a zariadenia, chladiace skrine, klimatizačné zariadenia, kávovary elektrické, mraziace prístroje, skrine komory, kuchynské sporáky na ohrievanie a pečenie, varenie.

12 - Chladiarenské vozidlá.

35 - Sprostredkovanie obchodu s tovarom.

39 - Doprava, skladovanie.

42 - Zariaďovanie interiérov, reštaurácií, hotelov a domácností.

(540)

  
 GASTMA s.r.o.  
 GASTROZARIADENIA

(591) modrá, zelená, čierna  
 (732) GASTMA, s. r. o., Zuzkin park č. 6, 040 11  
 Košice, SK;

(111) 192 902  
 (151) 24.10.2000  
 (180) 16.02.2009  
 (210) 331-99  
 (220) 16.02.1999  
 (442) 11.07.2000

7 (511) 32  
 (511) 32 - Pivo; minerálne a sýtené vody a iné nealkoholické nápoje; ovocné nápoje a ovocné šťavy; sirupy a iné prípravky na výrobu nápojov.

(540) **DR PEPPER**

(732) Cadbury Schweppes International Beverages Limited, Townparks Industrial Estate, Athy, County Kildare, IE;  
 (740) Žovicová Viera, Mgr., Bratislava, SK;

(111) 192 903  
 (151) 24.10.2000  
 (180) 10.09.2006  
 (210) 2024-2000  
 (220) 12.07.2000  
 (310) 2397-96  
 (320) 10.09.1996  
 (330) SK  
 (442) 10.09.1999

7 (511) 5, 39, 42

(511) 5 - Prípravky do kúpeľov s liečivými účinkami.  
 39 - Balenie tovarov.  
 42 - Vývoj výrobkov.

(540) **NINO POEM**

(732) UNIVERSAL TRADING SR, a. s., Viničné 209,  
 900 23 Viničné, SK;  
 (740) Holakovský Štefan, Ing., Bratislava, SK;

**Obnovené ochranné známky**

1196	95 197	56907	169 252	58356	168 836	59116	169 547
2150	150 384	57097	169 110	58357	168 846	59160	169 308
2445	91 998	57098	169 111	58358	170 578	59162	169 561
2465	91 997	57133	168 305	58362	168 876	59167	170 211
5111	105 665	57149	167 968	58366	168 928	59170	170 212
11787	150 411	57247	168 273	58368	170 001	59611	170 524
19238	150 413	57288	168 228	58379	168 997		
19738	153 908	57289	168 307	58380	168 998		
20149	154 042	57421	168 383	58382	168 680		
21238	111 394	57473	168 346	58383	168 681		
21316	101 162	57522	168 931	58398	169 000		
21614	154 230	57557	168 295	58428	168 699		
22153	154 334	57593	168 598	58434	176 981		
22643	150 353	57594	168 437	58446	168 881		
22961	95 199	57595	168 440	58448	168 872		
23073	154 417	57596	168 441	58449	168 873		
23076	154 462	57597	169 038	58457	168 695		
23077	154 403	57598	168 335	58463	168 882		
23138	154 503	57603	168 439	58472	168 867		
23139	154 504	57604	168 507	58484	169 600		
23151	154 517	57616	168 467	58486	168 984		
23523	150 392	57619	168 610	58487	168 985		
43350	159 172	57649	169 104	58490	168 986		
44128	159 632	57650	169 105	58491	168 690		
44376	159 928	57651	169 106	58500	169 230		
44377	159 929	57827	168 892	58501	175 597		
44554	160 926	57828	169 194	58515	169 902		
44602	160 709	57829	168 893	58516	169 909		
44606	159 983	57886	168 622	58517	169 908		
44621	161 731	57941	176 053	58518	169 910		
44622	161 732	57974	170 366	58528	169 008		
44624	159 984	57997	173 810	58530	169 010		
44634	160 061	58075	169 160	58531	169 899		
44640	159 975	58091	168 566	58533	171 747		
44654	160 363	58128	169 534	58568	169 360		
44655	160 898	58129	168 769	58569	169 359		
44664	161 955	58130	169 530	58570	169 352		
44693	160 097	58133	168 721	58571	169 903		
44698	161 843	58165	169 120	58578	169 278		
44730	160 379	58198	168 758	58595	169 280		
44746	160 241	58219	168 935	58596	169 650		
44757	160 205	58220	168 899	58597	169 231		
50975	164 058	58226	168 767	58598	169 281		
51437	164 848	58237	168 960	58599	169 651		
51657	164 640	58254	169 202	58621	170 987		
51665	164 565	58257	169 734	58638	168 824		
51842	164 799	58258	169 648	58639	171 282		
51857	164 724	58260	171 339	58642	169 233		
51859	165 003	58261	171 340	58687	169 270		
51866	164 719	58272	169 454	58715	170 241		
51868	164 506	58278	175 123	58720	169 438		
51897	164 798	58279	172 945	58770	169 440		
51906	164 755	58289	170 592	58772	169 058		
51907	164 720	58291	168 812	58827	169 883		
51908	164 766	58305	168 978	58888	169 406		
51909	164 772	58327	169 144	58915	168 743		
51916	165 146	58328	169 145	58969	169 134		
51920	164 579	58329	168 980	59016	169 375		
51938	164 906	58330	168 981	59070	169 319		
51939	164 696	58331	169 815	59076	168 779		
56621	167 674	58339	170 028	59100	169 830		
56704	174 975	58340	169 736	59107	169 836		



(111) 91 997

(151) 30.11.1939

(156) 30.11.1999

(180) 30.11.2009

(210) 2465

(220) 30.11.1939

(510) Lietadla a ich súčasti, súčiastky, príslušenstvo a výzbroj; vzducholode a vzduchoplavebné zariadenia všetkých druhov, ich súčiastky a výzbroj; letecké zariadenia, prístroje, nástroje a náradie, ich súčiastky a výzbroj, meracie zariadenia, stroje všetkých druhov a ich súčiastky, motory všetkých druhov a ich súčiastky, automobily a vozidlá všetkých druhov, ich súčiastky a výzbroj, vozidlá na vzduchoplávanie, ich súčiastky a výzbroj, kovy, zliatiny, kovové výrobky, kovový tovar, náradie, náčinie a všetky výrobky strojového priemyslu, brzdy, kolesá, ventily, propelery, signálne zariadenia, prístroje, náradia a aparáty, ich súčiastky a výzbroj, reflektory, prístroje a zariadenia na všetku telefóniu a telegrafiu, elektrotechnické a rádiové technické aparáty, zariadenia, prístroje, náradie a ich súčiastky, elektrické motory, stroje, prístroje a príslušenstvo všetkých druhov, akumulátory, elektrické osvetľovacie súpravy, telesá a ich súčiastky, laná; stavebný materiál, asfalt, pyrotechnické telesá a zariadenia.

7 (511) 6, 7, 8, 9, 12, 13, 19

(540) **AVIA**(732) **DAEWOO AVIA, a. s.**, Beranových 140, 199 03 Praha 9 - Letňany, CZ;

(740) Patentservis Bratislava, a. s., Bratislava, SK;

(111) 91 998

(151) 16.12.1939

(156) 16.12.1999

(180) 16.12.2009

(210) 2445

(220) 16.12.1939

(510) Lietadla a ich súčasti, súčiastky, príslušenstvo a výzbroj; vzducholode a vzduchoplavebné zariadenia všetkých druhov, ich súčiastky a výzbroj; letecké zariadenia, prístroje, nástroje a náradie, ich súčiastky a výzbroj, meracie zariadenia, stroje všetkých druhov a ich súčiastky, motory všetkých druhov a ich súčiastky, automobily a vozidlá všetkých druhov, ich súčiastky a výzbroj, vozidlá na vzduchoplávanie, ich súčiastky a výzbroj, kovy, zliatiny, kovové výrobky, kovový tovar, náradie, náčinie a všetky výrobky strojového priemyslu, brzdy, kolesá, ventily, propelery, signálne zariadenia, prístroje, náradia a aparáty, ich súčiastky a výzbroj, reflektory, prístroje a zariadenia na všetku telefóniu a telegrafiu, elektrotechnické a rádiové technické aparáty, zariadenia, prístroje, náradie a ich súčiastky, elektrické motory, stroje, prístroje a príslušenstvo všetkých druhov, akumulátory, elektrické osvetľovacie súpravy, telesá a ich súčiastky, laná; stavebný materiál, asfalt, pyrotechnické telesá a zariadenia.

7 (511) 6, 7, 8, 9, 12, 13, 19

(540)

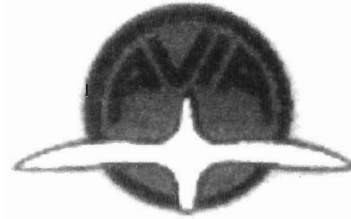
(732) **DAEWOO AVIA, a. s.**, Beranových 140, 199 03 Praha 9 - Letňany, CZ;

(740) Patentservis Bratislava, a. s., Bratislava, SK;

(111) 95 197

(151) 26.10.1920

(156) 26.10.2000

(180) 26.10.2010

(210) 1196

(220) 26.10.1920

(511) 5 - Lekárnické prípravky.

7 (511) 5

(540) **Hormotonin**(732) **BIOTIKA, a. s.**, Priboj 335, 976 13 Slovenská Ľupča, SK;

(111) 95 199

(151) 26.10.1920

(156) 26.10.2000

(180) 26.10.2010

(210) 22961

(220) 26.10.1920

(510) Lekárnické prípravky.

7 (511) 5

(540) **Diolan**(732) **SLOVAKOFARMA, a. s.**, Železničná 12, 920 27 Hlohovec, SK;

(740) Rott, Růžička &amp; Guttman, v. o. s., Bratislava, SK;

(111) 101 162

(151) 04.05.1920

(156) 04.05.2000

(180) 04.05.2010

(210) 21316

(220) 04.05.1920

(510) Odporový drôt.

7 (511) 9

(540) **Nichrome**

(732) Driver - Harris Company /spoločnosť podľa zákonov štátu New Jersey/, Harrison, New Jersey, US;

(740) Rott, Růžička &amp; Guttman, v. o. s., Bratislava, SK;

(111) 105 665

(151) 14.09.1920

(156) 14.09.2000

(180) 14.09.2010

(210) 5111

(220) 14.09.1920  
 (510) Bieliace prostriedky, chemické výrobky na liečivé, hygienické, ako aj kozmetické účely, voňavky, mydlá, pracie prostriedky, dietetické požívatin, krmivá.

7 (511) 1, 2, 3, 31

(540) **Pitralon**

(732) SETUZA, a. s., Žukovova 100, 401 29 Ústí nad Labem, CZ;  
 (740) Majlingová Marta, Ing., Bratislava, SK;

(111) **111 394**

(151) 22.03.1930

(156) 22.03.2000

(180) 22.03.2010

(210) 21238

(220) 22.03.1930

(510) Kovové sitá pre papierne, pletený a pleteninový tovar, tkaný tovar, čapice a pokrývky hlavy všetkých druhov okrem fezov, plsti na technické účely, plstence.

7 (511) 7, 25

(540)



(732) FEZKO, a. s., Heydukova 1111, 386 16 Strakonice, CZ;

(740) Patentservis Bratislava, a. s., Bratislava, SK;

(111) **150 353**

(151) 13.10.1950

(156) 13.10.2000

(180) 13.10.2010

(210) 22643

(220) 13.10.1950

(510) Inkubátory pre deti.

7 (511) 10

(540) **ISOLETTE**

(732) Hill-Rom Air Shields, Inc., 330 Jacksonville Road, Hatboro, Pennsylvania 19040-2211, US;

(740) Bušová Eva, JUDr., Bratislava, SK;

(111) **150 384**

(151) 31.10.1950

(156) 31.10.2000

(180) 31.10.2010

(210) 2150

(220) 31.10.1950

7 (511) 32

(511) 32 - Rôzne druhy piva.

(540)

(732) **Budějovický Budvar, národní podnik**, Karolíny Světlé 4, 370 21 České Budějovice, CZ;

(740) Čechvalová Dagmar, Bratislava, SK;

(111) **150 392**

(151) 25.09.1950

(156) 25.09.2000

(180) 25.09.2010

(210) 23523

(220) 25.09.1950

(510) Výrobky voňavkárské, kozmetické a mydlá všetkých druhov.

7 (511) 3

(540) **NADJA**

(732) SETUZA, a. s., Žukovova 100, 401 29 Ústí nad Labem, CZ;

(740) Fajnorová Mária, Ing., Bratislava, SK;

(111) **150 411**

(151) 06.10.1950

(156) 06.10.2000

(180) 06.10.2010

(210) 11787

(220) 06.10.1950

(510) Odliatky všetkých druhov, piestové krúžky a valce, filtre, kúpacie vane, odparovacie zariadenia, kotly, stroje všetkých druhov, hlavne zlievarenské, stroje na spracovanie hliny a plastov, hnetacie, trecie, čistiacie, presievacie, triediace, miešacie.

7 (511) 6, 7, 11

(540)



(732) **BUZULUK Komárov, a. s.**, Buzulucká 108, 26762 Komárov u Hořovic, CZ;

(740) Patentservis Bratislava, a. s., Bratislava, SK;

(111) **150 413**

(151) 19.10.1950

(156) 19.10.2000

(180) 19.10.2010

(210) 19238

(220) 19.10.1950

(510) Liečivá, drogy, farmaceutické prípravky humánne a veterinárne, chemické výrobky pre priemysel, lekárstvo, hygienu, farmáciu a vedu; prípravky baktericídne, fungicídne, insekticídne, dezinfekčné prípravky; prípravky proti nákaze; prípravky na konzervovanie; prostriedky na hubenie škodcov a ničenie rastlín; čistiacie prostriedky, liečeb-

né mydlá; vonné a kozmetické prípravky, látky pre kozmetiku a parfumériu, éterické oleje, posilňujúce a dietetické prípravky, náplasti.

7 (511) 1, 2, 3, 4, 5, 10, 32

(540) **NEPHROSAL**

(732) SLOVAKOFARMA, a. s., Železničná 12, 920 27 Hlohovec, SK;

(740) Rott, Růžička & Guttman, v. o. s., Bratislava, SK;

(111) 153 908

(151) 12.07.1959

(156) 26.06.1999

(180) 26.06.2009

(210) 19738

(220) 26.06.1959

(510) Bicykle, ich súčiastky a príslušenstvá.

7 (511) 12

(540)

**Eska**

(732) ESKA Trading, s. r. o., Pražská 16, 350 11 Cheb, CZ;

(740) Patentservis Bratislava, a. s., Bratislava, SK;

(111) 154 042

(151) 10.10.1959

(156) 11.08.1999

(180) 11.08.2009

(210) 20149

(220) 11.08.1959

(510) Liečivá, drogy, farmaceutické prípravky humánne a veterinárne, organopreparáty, očkovacie látky, séra a výrobky z krvi, chemické výrobky pre lekárstvo, hygienu, farmáciu a vedu; prípravky bakteriálne, fungicídne, insekticídne, dezinfekčné prípravky; prípravky proti nákaze; prípravky na konzervovanie; prostriedky na ničenie škodcov a ničenie rastlín; čistiacie prostriedky, prípravky posilňujúce a dietetické; prípravky na ošetrovanie zubov a dutiny ústnej; zubné výplne a protézy, náplasti, liečebná a preventívna kozmetika.

7 (511) 1, 3, 5

(540) **DENTAZULEN**

(732) DENTAL, a. s., Černokostelecká 84, 100 31 Praha 10, CZ;

(740) Juran Svetozár, JUDr., Bratislava, SK;

(111) 154 230

(151) 22.04.1960

(156) 15.03.2000

(180) 15.03.2010

(210) 21614

(220) 15.03.1960

(510) Elektrické meracie a skúšacie prístroje, prístroje, aparáty a zariadenia používané na rádiový príjem

a vysielanie, pre televíziu, na tvorenie, reprodukciu a záznam zvuku, na príjem, prenos a zosilňovanie zvuku, vedecké, fotografické, kinematografické a optické prístroje a zariadenia, ako aj súčasti týchto výrobkov.

7 (511) 9

(540) **Avometer**

(732) AVO INTERNATIONAL LIMITED, Dover, Archcliffe Works, Archcliffe Road, Kent, GB;

(740) Rott, Růžička & Guttman, v. o. s., Bratislava, SK;

(111) 154 334

(151) 30.07.1960

(156) 03.06.2000

(180) 03.06.2010

(210) 22153

(220) 03.06.1960



(510) Azbestocementový tovar všetkých druhov.

7 (511) 19

(540)

(732) Cembrít Moravia, a. s., Příčná 26, 787 55 Šumperk, CZ;

(740) Patentservis Bratislava, a. s., Bratislava, SK;

(111) 154 403

(151) 13.10.1960

(156) 16.09.2000

(180) 16.09.2010

(210) 23077

(220) 16.09.1960

(510) Papier tlačový a písací stredne jemný, papier baliaci obyčajný, lepenka, drevovina nebielená, skladačky, papier zošitový stredne jemný, papier na rysovanie, papier na textilné dutinky, papier na obchodné obálky, papier natierací stredne jemný, sivá ručná lepenka, hnedá strojová lepenka, sivá strojová lepenka, vrstvená lepenka, strojová lepenka špeciálna bielo-biela, linajkový papier, štvorčekový papier, potlačené baliace papiere, zlepovaná kontajnerová lepenka, vlnitá lepenka dvojité, kartonáž hrubá ťažká, kartonáž hrubá ľahká, prírezy na škatule, kartonáž obtiahnutá, ťahaná lisovaná kartonáž, škatule z vlnitej lepenky, prírezy z vlnitej lepenky, vrecká, kufříky na písacie stroje a puzdrá, školské zošity, odkladacie mapy, rozradovače a spisové dosky, krúžkové zápisníky, poznámkové bloky, šité zápisníky, farebné obálky, tašky obchodné, albumy a knihárska galantéria, mucholapky, tienidlá na lampy, výseky, tesnenia a vložky z lepenky.

7 (511) 5, 11, 16, 17

(540)



(732) **PAPÍRNY BRNO, a. s.**, Křenová 60, 656 97 Brno, CZ;

(740) Patentservis Bratislava, a. s., Bratislava, SK;

(111) **154 417**

(151) 19.10.1960

(156) 15.09.2000

(180) 15.09.2010

(210) 23073

(220) 15.09.1960

(510) Zeleninové desiate.

7 (511) 29, 31

(540)

*Kellogg's*

(732) **Kellogg Company**, spoločnosť podľa zákonov štátu Delaware, One Kellogg Square, Battle Creek, Michigan, US;

(740) Bezák Marián, Ing., Bratislava, SK;

(111) **154 462**

(151) 16.11.1960

(156) 16.09.2000

(180) 16.09.2010

(210) 23076

(220) 16.09.1960

(510) Grafické, tlačiarenské a iné rozmnožovacie stroje všetkých druhov, ich časti a príslušenstvo, vzduchotechnické zariadenie ako : pneumatické upínanie na obrábacie stroje všetkých druhov, pneumatické lisy, vibrátory, zviháky, elektropneumatické zariadenie na ovládanie a diaľkové zariadenie pracovných pochodov, ich časti a príslušenstvo, poľnohospodárske stroje, najmä hydraulické nakladače, ich časti a príslušenstvo, výrobky jemnej mechaniky všetkých druhov, najmä navíjačky na drôt, hodínkové úchylkomery, ich časti a príslušenstvo, strojové zariadenie na chemickú výrobu umelých vlákien, jeho časti a príslušenstvo.

7 (511) 7, 9, 11, 16

(540)

**ADAST**

(732) **ADAMOVSKE STROJIRNY, a. s.**, Mírová 2, 679 04 Adamov, CZ;

(740) Labudík Miroslav, Ing., Kysucké Nové Mesto, SK;

(111) **154 503**

(151) 22.12.1960

(156) 19.10.2000

(180) 19.10.2010

(210) 23138

(220) 19.10.1960

(510) Liečivá, drogy, farmaceutické prípravky humánne a veterinárne, organopreparáty, očkovacie látky; séra a výrobky z krvi, chemické výrobky pre lekárstvo, hygienu, farmáciu a vedu; prípravky baktericídne, fungicídne, insekticídne; dezinfekčné prípravky; prípravky proti nákaze; prípravky na konzervovanie; prostriedky na ničenie škodcov a rastlín; čistiace prostriedky, liečebné mydlá; prípravky posilňujúce a dietetické; prípravky na ošetrovanie zubov a ústnej dutiny; zubné výplne a protézy; náplasti, obväzový a šijací materiál pre chirurgiu; diagnostiká; jedy a sytené minerálne vody.

7 (511) 3, 5, 10, 32

(540) **KINEDRYL**

(732) **SLOVAKOFARMA, a. s.**, Železničná 12, 920 27 Hlohovec, SK;

(740) Rott, Růžička & Guttman, v. o. s., Bratislava, SK;

(111) **154 504**

(151) 22.12.1960

(156) 19.10.2000

(180) 19.10.2010

(210) 23139

(220) 19.10.1960

(510) Liečivá, drogy, farmaceutické prípravky humánne a veterinárne, organopreparáty, očkovacie látky, séra a výrobky z krvi, chemické výrobky pre lekárstvo, hygienu, farmáciu a vedu; prípravky baktericídne, fungicídne, insekticídne; dezinfekčné prípravky, prípravky proti nákaze; prípravky na konzervovanie; prostriedky na ničenie škodcov a ničenie rastlín, čistiace prostriedky, liečebné mydlá; prípravky posilňujúce a dietetické, prípravky na ošetrovanie zubov a dutiny ústnej; zubné výplne a protézy; náplasti, obväzový a šijací materiál pre chirurgiu; diagnostiká; jedy a sytené vody minerálne.

7 (511) 3, 5, 10, 32

(540) **ACEDIGAL**

(732) **Galena, a. s.**, Ostravská 29, 747 70 Opava - Kormárov, CZ;

(740) Rott, Růžička & Guttman, v. o. s., Bratislava, SK;

(111) **154 517**

(151) 17.02.1961

(156) 26.10.2000

(180) 26.10.2010

(210) 23151

(220) 26.10.1960

(510) Pracie prostriedky rôznych druhov.  
7 (511) 3  
(540) **AZÚR**  
(732) **Henkel Slovensko, spol. s r. o.**, Záhradnícka 91,  
821 08 Bratislava, SK;  
(740) Patentservis Bratislava, a. s., Bratislava, SK;

(111) **159 172**  
(151) 04.08.1969  
(156) 09.07.1999  
(180) 09.07.2009  
(210) 43350  
(220) 09.07.1969  
(510) Nátery a ochranné prostriedky proti hrdzi.

7 (511) 2  
(540) **METALIFE**  
(732) **BELZONA METALIFE LIMITED**, Claro  
Road, Harrogate, North Yorkshire HG1 4AY, GB;  
(740) Žovicová Viera, Mgr., Bratislava, SK;

(111) **159 632**  
(151) 27.03.1970  
(156) 18.03.2000  
(180) 18.03.2010  
(210) 44128  
(220) 18.03.1970  
(510) Chemické výrobky na priemyselné a vedecké ú-  
čely, chemické výrobky pre fotografiu, poľnohos-  
podárstvo, záhradníctvo a lesníctvo, živice umelé,  
plastické hmoty v surovom stave (v prášku alebo  
v tekutom stave), pôdne hnojivá prírodné a ume-  
lé, hasiace prostriedky, prostriedky na kalenie a na  
zváranie, chemické prostriedky na konzervovanie  
potravín, triesloviny, priemyselné spájadlá.

7 (511) 1  
(540) **SUMILIZER**  
(732) **SUMITOMO CHEMICAL CO., LTD.**, 5-33,  
Kitahama 4-chome, Chuo-ku, Osaka, JP;  
(740) Bušová Eva, JUDr., Bratislava, SK;

(111) **159 928**  
(151) 03.09.1970  
(156) 03.06.2000  
(180) 03.06.2010  
(210) 44376  
(220) 03.06.1970  
(510) Umelé živice.

7 (511) 1  
(540) **VERSALON**  
(732) **HENKEL CORPORATION**, spoločnosť zriade-  
ná podľa zákonov štátu Delaware, Minneapolis,  
Minnesota, US;  
(740) Fajnorová Mária, Ing., Bratislava, SK;

(111) **159 929**  
(151) 03.09.1970  
(156) 03.06.2000  
(180) 03.06.2010  
(210) 44377

(220) 03.06.1970  
(510) Umelé živice na priemyselné účely.  
7 (511) 1  
(540) **VERSAMID**  
(732) **HENKEL CORPORATION**, spoločnosť zriade-  
ná podľa zákonov štátu Delaware, Minneapolis,  
Minnesota, US;  
(740) Fajnorová Mária, Ing., Bratislava, SK;

(111) **159 975**  
(151) 21.10.1970  
(156) 03.09.2000  
(180) 03.09.2010  
(210) 44640  
(220) 03.09.1970  
(510) Farmaceutické, zverolekárske, zdravotnícke a  
dezinfekčné prípravky a látky.

7 (511) 5  
(540) **WINTHROP**  
(732) **SANOFI - SYNTHELABO**, 174 Avenue de  
France, 75013 Paris, FR;  
(740) Bušová Eva, JUDr., Bratislava, SK;

(111) **159 983**  
(151) 21.10.1970  
(156) 18.08.2000  
(180) 18.08.2010  
(210) 44606  
(220) 18.08.1970  
(510) Všetok tovar tr. 31, najmä čerstvé ovocie a zeleni-  
na; všetok tovar tr. 32, najmä minerálne a uhličité  
vody a iné nealkoholické nápoje, sirupy a iné prí-  
pravky do nápojov.

7 (511) 31, 32  
(540)



(732) **Sunkist Growers Inc**, spoločnosť vytvorená pod-  
ľa zákonov štátu California, 14130 Riverside  
Drive, Sherman Oaks, California 91423, US;  
(740) Obertáš Július, Ing., Bratislava, SK;

(111) **159 984**  
(151) 21.10.1970  
(156) 28.08.2000  
(180) 28.08.2010  
(210) 44624  
(220) 28.08.1970  
(510) Fotografické a optické šošovky s objektívmi a op-  
tické prístroje a nástroje.

7 (511) 9

(540)

## FUJINON

(732) **Fuji Photo Film Co., Ltd.**, Ashigara-Kamigun, Kanagawa, Nakanuma, Minami Ashigara-Machi, JP;

(740) Bušová Eva, JUDr., Bratislava, SK;

(111) **160 061**

(151) 27.11.1970

(156) 02.09.2000

(180) 02.09.2010

(210) 44634

(220) 02.09.1970

(450) 10.09.1997

(511) 1 - Výrobky chemické pre zdravotnícky priemysel, umelé a syntetické živice, chemikálie na konzervovanie potravín.

5 - Výrobky lekárske, veterinárne a zdravotnícke, liečivá pre ľudí a zvieratá, výrobky dietetické pre deti a chorých, hmoty na plombovanie zubov a na odtlačky zubov, liečivá pre dentistov, dezinfekčné prostriedky s výnimkou dezinfekčných prostriedkov na viazanie prachu, prostriedky na ničenie buriny a škodlivých zvierat, medicínálne vína, medicínálne nápoje, sirupy na farmaceutické účely.

32 - Sýtené vody minerálne, nápoje šimivé, nealkoholické osviežujúce z ovocia, sirupy na prípravu bezliehových nápojov.

7 (511) 1, 5, 32

(540) **MESOSEPT**

(732) **Galena, a. s.**, Ostravská 29, 747 70 Opava - Komárov, CZ;

(740) Rott, Růžička & Guttman, v. o. s., Bratislava, SK;

(111) **160 097**

(151) 08.01.1971

(156) 01.10.2000

(180) 01.10.2010

(210) 44693

(220) 01.10.1970

(510) Prostriedky na pranie a čistenie.

7 (511) 3

(540) **ALBA - EFEKT**

(732) ZENIT, spol. s r. o., Pražská 162, 286 01 Čáslav, CZ;

(740) Kajabová Monika, JUDr., Bratislava, SK;

(111) **160 205**

(151) 08.03.1971

(156) 27.10.2000

(180) 27.10.2010

(210) 44757

(220) 27.10.1970

(510) Pletené ošatenie: vesty, pulóvre, polokoše, dojčenské súpravy, bluzóny, kabátiky, skampolá, plavky, trenírky, športové ošatenie, tepláky. Pletené odevy: nohavice, saká, plášte, obleky, kostýmy, šaty, komplety, blúzky, sukne. Pletená

bielizeň: nohavičky, košieľky, kombiné, spodničky, súpravy, košele, rozhalenky, spodky, nočné košele, pyžamá, tielka, bokovky, podprsenky. Drobné pletené výrobky: pletené rukavice, palčičky, šály, šatky, čiapky. Pančuchové výrobky: pančuchy, podkolenky, ponožky, pančuchové nohavičky. Výrobky z pletených kožušín: kožušinové plášte, paletá, goliere, vesty, autoplášte, vložky do plášťov, nánožníky. Záclony, tyly, čípkoviny, výšivky, čipky. Služby: zásielková služba.

7 (511) 18, 25, 26, 39

(540)



(732) **JITEX Písek, akciová spoločnosť**, U vodárny 1506, 397 01 Písek, CZ;

(740) Rott, Růžička & Guttman, v. o. s., Bratislava, SK;

(111) **160 241**

(151) 05.04.1971

(156) 19.10.2000

(180) 19.10.2010

(210) 44746

(220) 19.10.1970

(510) Voňavky, nelekárske toaletné prípravky, kolínska voda, kozmetické výrobky, prípravky na pestovanie vlasov, mydlá, zubné pasty, olejové esencie a parfumované zloženy, aromatické látky a toaletné potreby; dezodoranty a lekárske prípravky na ošetrovanie pokožky a kože hlavy.

7 (511) 3, 5

(540)



**OLD SPICE**

(732) **The Procter & Gamble Company**, One Procter & Gamble Plaza, Cincinnati, Ohio, US;

(740) Bušová Eva, JUDr., Bratislava, SK;

(111) **160 363**

(151) 02.06.1971

(156) 08.09.2000

(180) 08.09.2010

(210) 44654

(220) 08.09.1970

(510) Nealkoholické nápoje všetkých druhov, sirupy a prípravky na výrobu týchto nápojov.

7 (511) 32

(540) **LEED**

(732) **The Coca-Cola Company**, spoločnosť zriadená podľa zákonov štátu Delaware, 310 North Avenue, N.W., Atlanta, Georgia 30313, US;

(740) Guniš Jaroslav, Mgr., Bratislava, SK;

(111) **160 379**  
 (151) 16.06.1971  
 (156) 13.10.2000  
 (180) 13.10.2010  
 (210) 44730  
 (220) 13.10.1970

(510) Lepiace pásky a filmy citlivé na tlak a iné. Chemické výrobky na priemyselné a vedecké účely, chemické výrobky určené pre fotografiu, poľnohospodárstvo, záhradníctvo a lesníctvo; živice umelé, plastické hmoty v surovom stave (v prášku, v pastách alebo v tekutom stave); pôdne hnojivá prírodné a umelé; hasiace prostriedky; prostriedky na kalenie a na zváranie; chemické prostriedky na konzervovanie potravín; triesloviny; priemyselné spájadlá.

7 (511) 1, 2, 9, 16

(540) **POLYKEN**

(732) **TYCO INTERNATIONAL (US) INC.**, One Tyco Park, Exeter, New Hampshire 03833, US;  
 (740) Rott, Růžička & Guttmann, v. o. s., Bratislava, SK;

(111) **160 709**  
 (151) 15.02.1972  
 (156) 17.08.2000  
 (180) 17.08.2010  
 (210) 44602  
 (220) 17.08.1970

(510) Tabak, tabakové výrobky vrátane cigariet, cigár a tabaku do fajok.

7 (511) 34

(540) **NEW LEAF**

(732) **Philip Morris Products Inc.**, spoločnosť zriadená podľa zákonov štátu Virginia, Richmond, Virginia, US;  
 (740) Bušová Eva, JUDr., Bratislava, SK;

(111) **160 898**  
 (151) 06.06.1972  
 (156) 08.09.2000  
 (180) 08.09.2010  
 (210) 44655  
 (220) 08.09.1970

(510) Cigarety z virginského tabaku.

7 (511) 34

(540)

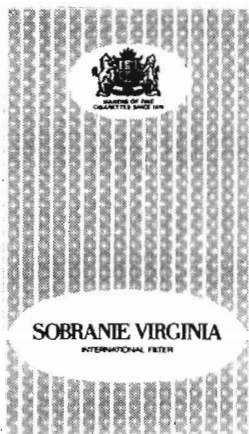

(732) **Gallaber Limited**, Members Hill, Brooklands Road, Weybridge, Surrey KT13 OQU, GB;  
 (740) Fajnorová Mária, Ing., Bratislava, SK;

(111) **160 926**  
 (151) 30.06.1972  
 (156) 29.07.2000  
 (180) 29.07.2010  
 (210) 44554  
 (220) 29.07.1970  
 (450) 07.05.1997

(510) Tlačoviny, predtlačené formuláre, knihy, úverové a identifikačné preukazy, formuláre žiadostí, formuláre dodacích listov a účtov, informačné a inštrukčné príručky, náborové vývesky, zoznamy, reklamné tabule, reklamné materiály, programy výpočtových strojov; oznámenia, poštové skladačie obálky, vzory zmlúv, depozitné potvrdenky, pečiatky, obaly a puzdrá z plastických hmôt, formuláre výkazov, periodiká, papier a výrobky z papiera, lepenka, kartonážne výrobky, časopisy, knižárske výrobky, fotografie, písacie potreby, kancelárske lepidlá, potreby pre umelcov, štetce, písacie stroje a kancelárske potreby (okrem nábytku), učebné a školské potreby a pomôcky, hracie karty, štočky; bankové služby, úverové a investičné služby, služby na úverové preukazy, poisťovacie služby.

7 (511) 16, 36

(540)



(732) **Visa International Service Association**, 900 Metro Center Boulevard, Foster City, California, US;

(740) Fajnorová Mária, Ing., Bratislava, SK;

(111) **161 731**  
 (151) 26.11.1973  
 (156) 26.08.2000  
 (180) 26.08.2010  
 (210) 44621  
 (220) 26.08.1970  
 (310) 51698/1970  
 (320) 21.05.1970  
 (330) JP

(510) Chemické výrobky, lieky a liečivá, potreby na lekárske ošetrovanie.

7 (511) 1, 5, 10

(540) **METABLEN**

(732) **MITSUBISHI RAYON CO., LTD.**, 6-41, Konan 1-chome, Minato-ku, Tokyo, JP;  
 (740) Bušová Eva, JUDr., Bratislava, SK;

(111) **161 732**

(151) 26.11.1973

(156) 26.08.2000

(180) 26.08.2010

(210) 44622

(220) 26.08.1970

(310) 51702/1970

(320) 21.05.1970

(330) JP

(510) Plastické hmoty, guma, koža, buničina, gutaperča, balata, azbest, sfuda.

7 (511) 1, 17, 18

(540) **METABLEN**

(732) **MITSUBISHI RAYON CO., LTD.**, 6-41, Konan 1-chome, Minato-ku, Tokyo, JP;

(740) Bušová Eva, JUDr., Bratislava, SK;

(111) **161 843**

(151) 18.02.1974

(156) 02.10.2000

(180) 02.10.2010

(210) 44698

(220) 02.10.1970

(510) Zariadenie a vybavenie železničných vozňov.

7 (511) 12

(540)



(732) **WESTINGHOUSE AIR BRAKE COMPANY**, 1000 Air Brake Avenue, Wilmerding, Pennsylvania, US;

(740) Rott, Růžička & Guttman, v. o. s., Bratislava, SK;

(111) **161 955**

(151) 27.05.1974

(156) 11.09.2000

(180) 11.09.2010

(210) 44664

(220) 11.09.1970

(510) Prístroje a nástroje na zaznamenávanie, reprodukciu, príjem a prenos zvuku, ich časti a príslušenstvo.

7 (511) 9

(540)

## Audiotechnica

(732) **KABUSHIKI KAISHA AUDIO-TECHNICA**, 2206 Naruse, Machida-shi, Tokyo, JP;

(740) Hörmannová Zuzana, Ing., Bratislava, SK;

(111) **164 058**

(151) 06.05.1979

(156) 19.01.1999

(180) 19.01.2009

(210) 50975

(220) 19.01.1979

(510) Reaktor na spaľovanie pevných palív s vysokým obsahom popolčeka, na spaľovanie horľavých kvapalných odpadov, na kombinované spaľovanie pevných a kvapalných palív, na spaľovanie palív s vysokým obsahom síry a na odsírenie; parné kotly na pevné palivá; horúcovodné kotly na pevné palivá; parné kotly na kombinované pevné a kvapalné palivá; horúcovodné kotly na kombinované pevné a kvapalné palivá; parné kotly na pevné a kvapalné palivá s odsírením; horúcovodné kotly na pevné a kvapalné palivá s odsírením.

7 (511) 7, 11

(540)

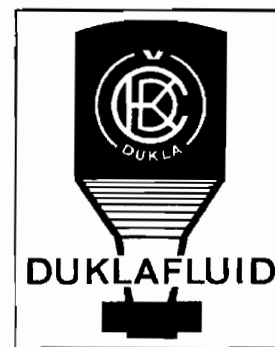

(732) **ČKD DUKLA, a. s.**, Thámova 11, 186 06 Praha 8 - Karlín, CZ;

(740) Kastler Anton, Bratislava, SK;

(111) **164 506**

(151) 15.09.1980

(156) 21.08.2000

(180) 21.08.2010

(210) 51868

(220) 21.08.1980

7 (511) 1, 3, 5, 31

(511) 1 - Chemické výrobky pre zdravotnícky priemysel, umelé a syntetické prípravky na konzervovanie.

3 - Kozmetické výrobky, éterické oleje, zdravotnícke mydlá, vody na umývanie vlasov, prostriedky na čistenie zubov.

5 - Výrobky farmaceutické, veterinárne a zdravotnícke, liečivá pre ľudí a zvieratá, medikované krmné prípravky, vitamínové a liečebné prísady do krmív, dietetické výrobky pre deti a chorých, náplasti, materiál na obvazy, hmoty na plombovanie zubov a na odtlačky zubov, dezinfekčné prípravky, prípravky na ničenie buriny a hubenie živočíšnych škodcov, medicínalne nápoje, sirupy na farmaceutické účely.

31 - Chemické prísady do krmív, krmné zmesi.

(540) **NUTRALIPID SPOFA**

(732) **INFUSIA, a. s.**, Sadská 3, 289 13 Hořátev, CZ;

(740) Bachratá Magdaléna, Mgr., Bratislava, SK;



(111) **164 565**  
 (151) 31.10.1980  
 (156) 08.05.2000  
 (180) 08.05.2010  
 (210) 51665  
 (220) 08.05.1980

(510) Odevy vrátane vysokých topánok, črievičiek a pa-púč.

7 (511) 25

(540) **McGREGOR**

(732) **McGregor Finance B. V.**, Hoofdstraat 23-25, 3971 KA Driebergen-Rijsenburg, NL;

(740) Bušová Eva, JUDr., Bratislava, SK;

(111) **164 579**  
 (151) 10.11.1980  
 (156) 09.10.2000  
 (180) 09.10.2010  
 (210) 51920  
 (220) 09.10.1980

(510) Káva, čaj, kakao, cukor, ryža, tapioka, ságo, ká-vové náhradky; múka a výrobky z obilia, chlieb, biskvity, sušienky a koláče, cukrárske výrobky, zmrzliny; med, sirupy; prášky do pečiva; soľ, hor-čica; korenie, ocot, omáčky; korenia, ľad.

7 (511) 30

(540) **O. K.**

(732) **UNILEVER N. V.**, Weena 455, 3013 AL Rotter-dam, NL;

(740) Fajnorová Mária, Ing., Bratislava, SK;

(111) **164 640**  
 (151) 06.01.1981  
 (156) 05.05.2000  
 (180) 05.05.2010  
 (210) 51657  
 (220) 05.05.1980

(510) Ochranné okuliarové sklá všetkých druhov, ochranné okuliare všetkých druhov, snečné oku-liare, okuliarové rámy a súčasti okuliarov.

7 (511) 9

(540)

(732) **OKULA Nýrsko, a. s.**, 340 22 Nýrsko, CZ;

(740) Guniš Jaroslav, Mgr., Bratislava, SK;

(111) **164 696**  
 (151) 06.02.1981  
 (156) 17.10.2000  
 (180) 17.10.2010  
 (210) 51939  
 (220) 17.10.1980

(510) Alkoholické pivovarské nápoje, najmä pivo, ale, ležiak, porter, stout a shandy.

7 (511) 32

(540) **CARLING**

(732) **MOLSON CANADA**, 175 Bloor Street East, Toronto, Ontario M4W 3S4, CA;

(740) Michalková Marta, JUDr., Bratislava, SK;

(111) **164 719**  
 (151) 06.03.1981  
 (156) 19.08.2000  
 (180) 19.08.2010  
 (210) 51866  
 (220) 19.08.1980

(510) Voňavky, výrobky kozmetické, neliečebné toalet-né prípravky, mydlá, šampóny, prípravky na pes-tovanie vlasov, depilačné prípravky, prípravky ho-liace a proti poteniu. Britvy, holiace čepeľky, ho-liace strojčeky, zásobníky, kazety a puzdrá obsa-hujúce holiace čepeľky, časti a príslušenstvo uve-dených výrobkov, pokiaľ patria do triedy 8. Papiernický tovar, písacie a kresliace nástroje, atramenty a náhradné písacie nástroje, pokiaľ pa-tria do triedy 16.

7 (511) 3, 8, 16

(540) **CONTOUR**

(732) **THE GILLETTE COMPANY**, spoločnosť zria-dená podľa zákonov štátu Delaware, Boston, Massachusetts, US;

(740) Čechvalová Dagmar, Bratislava, SK;

(111) **164 720**  
 (151) 06.03.1981  
 (156) 22.09.2000  
 (180) 22.09.2010  
 (210) 51907  
 (220) 22.09.1980

(510) Kefky na zuby.

7 (511) 21

(540) **KOLYNOS**

(732) **COLGATE - PALMOLIVE COMPANY**, spo-ločnosť zriadená podľa zákonov štátu Delaware, 300 Park Avenue, New York, NY 10022, US;

(740) Tomeš Pavol, Ing., Bratislava, SK;

(111) **164 724**  
 (151) 09.03.1981  
 (156) 08.08.2000  
 (180) 08.08.2010  
 (210) 51857  
 (220) 08.08.1980

(510) Cytostatikum na humánnu liečbu.

7 (511) 5

(540) **PLATIDIAM**

(732) **LACHEMA, a. s.**, Karásek 1, 621 33 Brno, CZ;

(740) Patentservis Bratislava, a. s., Bratislava, SK;

(111) **164 755**  
 (151) 24.04.1981  
 (156) 19.09.2000  
 (180) 19.09.2010  
 (210) 51906  
 (220) 19.09.1980

(510) Cukrovinky, sušienky a čokolády.

7 (511) 30

(540) **SUMMIT**

(732) **MARS INCORPORATED**, spoločnosť zriadená podľa zákonov štátu Delaware, McLean, Virginia, US;

(740) Fajnorová Mária, Ing., Bratislava, SK;

(111) **164 766**

(151) 24.04.1981

(156) 24.09.2000

(180) 24.09.2010

(210) 51908

(220) 24.09.1980

(510) Výrobky farmaceutické, zverolekárske a zdravotnícke, výrobky diietické pre deti a chorých; náplasti, obväzový materiál, hmoty určené na plombovanie zubov a na odtlačky zubov; dezinfekčné prostriedky, prostriedky na hubenie rastlinných škodcov, antiparazitné látky.

7 (511) 5

(540) **SUTAN**

(732) **ZENECA Inc.**, Wilmington, Delaware, US;

(740) Čechvalová Dagmar, Bratislava, SK;

(111) **164 772**

(151) 06.05.1981

(156) 25.09.2000

(180) 25.09.2010

(210) 51909

(220) 25.09.1980

(510) Chirurgické, lekárske, zubolekárske a zverolekárske nástroje a zariadenia (vrátane umelých údov, očí a zubov), elektronické lekárske prístroje a biologické lekárske prístroje, súčasti týchto prístrojov, najmä externé implantovateľné prístroje na riadenie srdcového rytmu, prístroje na riadenie šírky impulzu a opakovacieho kmitočtu týchto impulzov na uvedené prístroje na riadenie srdcového rytmu, káble a nadväzky týchto káblov na predĺženie vedenia na uvedené prístroje, indiférentné vodiče a vodiče na sondy na prístroje na riadenie srdcovej činnosti, analyzátory činností a kontrolné prístroje na prístroje na riadenie srdcového rytmu, vysielačie a prijímacie prístroje na prenos EKG signálov v telefónnych sieťach, externé a implantovateľné stimulatory nervovej činnosti, vedenie a elektródy na tieto stimulatory, neuromuskulárne stimulatory, vedenie a elektródy na tieto stimulatory, implantovateľné impulzné generátory a externé prístroje na programovanie a kontrolu parametrov impulzných generátorov.

7 (511) 10

(540)

**Medtronic** 

(732) **Medtronic, Inc.**, spol. zriadená podľa zákonov štátu Minnesota, Minneapolis, US;

(740) Fajnorová Mária, Ing., Bratislava, SK;

(111) **164 798**

(151) 13.05.1981

(156) 09.09.2000

(180) 09.09.2010

(210) 51897

(220) 09.09.1980

(510) Voňavky, kolínske vody, toaletné prípravky, mydlá, éterické oleje, výrobky kozmetické, prípravky na vlasy a zubné pasty.

7 (511) 3

(540) **CLYO**

(732) **UNILEVER N. V.**, Weena 455, 3013 AL Rotterdam, NL;

(740) Fajnorová Mária, Ing., Bratislava, SK;

(111) **164 799**

(151) 14.05.1981

(156) 01.08.2000

(180) 01.08.2010

(210) 51842

(220) 01.08.1980

(510) Elektronické stereogramofóny, prístroje na záznam a reprodukciu zvukových pásov, reproduktory, prehrávače záznamových kotúčov, rádiové prijímače na amplitúdové alebo kmitočtové modulované vlny, prenosky, vysokofrekvenčné a ultravysokofrekvenčné ladiace zariadenie, zosilňovače, dvojsmerné prijímacie/vysielačie rádiové zariadenie, elektroakustické zariadenia do automobilov, zaznamenávacie prístroje na obrazové pásy a prehrávače obrazových kotúčov, elektrické počítacie.

7 (511) 9

(540) **ALPINA**

(732) **Alpine Electronics Inc.**, 1-1-8, Nishi-Gotanda, Shinagawa-ku, Tokyo, JP;

(740) **ROTT, RŮŽIČKA & GUTTMANN**, v. o. s., Bratislava, SK;

(111) **164 848**

(151) 09.07.1981

(156) 13.12.1999

(180) 13.12.2009

(210) 51437

(220) 13.12.1979

(310) 79-456

(320) 27.06.1979

(330) SE

(510) Chemické výrobky na priemyselné a vedecké účely, chemické výrobky určené pre fotografiu, poľnohospodárstvo, záhradníctvo a lesníctvo, umelé živice, plastické hmoty v surovom stave (prášku, pastách alebo v tekutom stave), pôdne hnojivá prírodné a umelé, hasiace prostriedky, prostriedky na kalenie a zvráanie, chemické prostriedky na konzervovanie potravín, triesloviny, priemyselné spojivá, obyčajné kovy a ich zliatiny v surovom a polospracovanom stave, kotvy, nákovy, zvony, stavebný materiál z valcovaného a liateho kovu, koľajnice a iný kovový materiál na železničné účely, reťaze, kovové káble a drôty, zámočnicke výrobky, kovové rúry a rúrky, nedobyt-

né pokladnice a schránky, oceľové guľôčky, podkopy, klince, skrutky, iné kovové výrobky neobšiahnuté v iných triedach, rudy.

7 (511) 1, 6  
(540)

 **boliden**

(732) **Boliden Contech AB**, Stockholm, SE;  
(740) Bušová Eva, JUDr., Bratislava, SK;

(111) **164 906**

(151) 09.09.1981

(156) 16.10.2000

(180) 16.10.2010

(210) 51938

(220) 16.10.1980

(510) Farmaceutické prípravky na oči.

7 (511) 5

(540) **OFTAN**

(732) **Santen Oy**, Niityhaankatu 20, Tampere, FI

(740) Fajnorová Mária, Ing., Bratislava, SK;

(111) **165 003**

(151) 28.11.1981

(156) 12.08.2000

(180) 12.08.2010

(210) 51859

(220) 12.08.1980

(510) Drahé kovy, ich zliatiny a predmety z drahých kovov alebo nimi potiahnuté (s výnimkou nožov, vidličiek a lyžíc), bižutéria z umelých aj plastických hmôt; drahokamy, hodiny a chronometrické zariadenia vrátane špeciálnych puzdier; bronzové umelecké predmety.

7 (511) 14

(540)

**SEIKO  
LASSALE**

(732) **Kabushiki Kaisha Hattori Seiko**, Tokyo, JP;

(740) Patentservis Bratislava, a. s., Bratislava, SK;

(111) **165 146**

(151) 28.07.1982

(156) 06.10.2000

(180) 06.10.2010

(210) 51916

(220) 06.10.1980

(510) Spracovávanie údajov, dodávanie adries a ekonomických informácií; elektronické spracovávanie údajov (pre zákazníkov).

7 (511) 35, 42

(540)

**KOMPASS**



(732) **KOMPASS INTERNATIONAL NEUENSCHWANDER S. A.**, Cruet Saint - Laurent, 73800 Cruet, FR;

(740) Patentservis Bratislava, a. s., Bratislava, SK;

(111) **167 674**

(151) 24.04.1990

(156) 23.10.1999

(180) 23.10.2009

(210) 56621

(220) 23.10.1989

(510) Antiinfekčné farmaceutické výrobky.

7 (511) 5

(540) **MAXAQUIN**

(732) **G. D. SEARLE & CO.**, spoločnosť zriadená podľa zákonov štátu Delaware, 5200 Old Orchard Road, Skokie, Illinois, US;

(740) Bezák Marián, Ing., Bratislava, SK;

(111) **167 968**

(151) 10.10.1990

(156) 16.03.2000

(180) 16.03.2010

(210) 57149

(220) 16.03.1990

(510) Prístroje a nástroje lekárske, chirurgické a zverolekárske.

7 (511) 10

(540) **BABYHALER**

(732) **GLAXO GROUP LIMITED**, Glaxo Wellcome House, Berkeley Avenue, Greenford, Middlesex UB6 ONN, GB;

(740) **ROTT, RŮŽIČKA & GUTTMANN**, v. o. s., Bratislava, SK;

(111) **168 228**

(151) 22.03.1991

(156) 10.04.2000

(180) 10.04.2010

(210) 57288

(220) 10.04.1990

(510) Tabak v surovom stave, tabakové výrobky, potreby pre fajčiarov, zápalky.

7 (511) 34

(540)

**WAVE**

(732) **Japan Tobacco Inc.**, 2-1, Toranomom 2-chome, Minato-ku, Tokyo, JP;

(111) **168 273**

(151) 30.04.1991

(156) 02.04.2000

(180) 02.04.2010

(210) 57247

(220) 02.04.1990

(510) Prístroje a nástroje učebné, zariadenie na záznam, prenos a reprodukciu obrazu alebo zvuku, magnetické nosiče dát, diskové pamäti, zariadenie na spracovanie dát, inštruktážne a učebné materiály,

kalendáre, tlačoviny, periodiká, kancelárske potreby s výnimkou nábytku, tlačiarenské písmená a štočky; obchodné informačné služby, obchodné plánovanie, cenové analýzy, manažérske poradenské služby; služby vyučovacie a vzdelávacie, kurzy spoločenského správania.

7 (511) 9, 16, 35, 41  
(540)

**TMI**

(732) **TIME MANAGER INTERNATIONAL A/S**, Hillerod, DK;

(740) Patentservis Bratislava, a. s., Bratislava, SK;

(111) **168 295**  
(151) 30.04.1991  
(156) 23.05.2000  
(180) 23.05.2010  
(210) 57557  
(220) 23.05.1990

(510) Papier, papierová lepenka a tovar vyrobený z týchto materiálov, tlačoviny, inštrukčné a učebné pomôcky (vynímajúce prístroje), publikácie, knihy, papiernický tovar, príručky, reklamné materiály, noviny, jedálenské lístky, pasparty, servítky, karty a formuláre, podpora hotelov a reštaurácií predajom a distribúciou kupónov na zľavy a pod., prevádzka hotelových a kúpeľných služieb.

7 (511) 16, 35, 42

(540) **RADISSON**

(732) **RADISSON HOTELS INTERNATIONAL, INC.**, spoločnosť zriadená podľa zákonov štátu Delaware, Minneapolis, Minnesota, US;

(740) Žovicová Viera, Mgr., Bratislava, SK;

(111) **168 305**  
(151) 14.05.1991  
(156) 15.03.2000  
(180) 15.03.2010  
(210) 57133  
(220) 15.03.1990

(510) Počítačové programy, vreckové kalkulačky, kalendáre, diáre, plánovacie kalendáre, tlačoviny s voľnými listami, počítačové výpisy programov, knižné záložky, ceruzky, perá, papierové pásky a dierné štítky na záznam počítačových programov, krúžkové väzby, kožené obaly na kalendáre; diplomatické kufriky, tašky cez plece, kable; vývoj softvéru pre počítače.

7 (511) 9, 16, 18, 42  
(540)

**Time/system**

(732) **Time/system International A/S**, Allerod, DK;

(740) Patentservis Bratislava, a. s., Bratislava, SK;

(111) **168 307**  
(151) 14.05.1991  
(156) 10.04.2000  
(180) 10.04.2010

(210) 57289

(220) 10.04.1990

(510) Tabak v surovom stave, tabakové výrobky, potreby pre fajčiarov, zápalky.

7 (511) 34

(540)

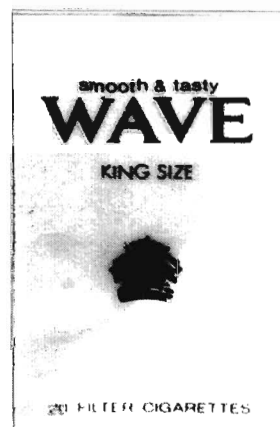

(732) **Japan Tobacco Inc.**, 2-1, Toranomom 2-chome, Minato-ku, Tokyo, JP;

(740) Fajnorová Mária, Ing., Bratislava, SK;

(111) **168 335**  
(151) 28.05.1991  
(156) 28.05.2000  
(180) 28.05.2010  
(210) 57598  
(220) 28.05.1990

(510) Týždenné časopisy.

7 (511) 16

(540)

**THE NEW YORKER**

(732) **Advance Magazine Publishers Inc.**, Four Times Square, New York, New York 10036, US;

(740) Patentservis Bratislava, a. s., Bratislava, SK;

(111) **168 346**  
(151) 08.07.1991  
(156) 10.05.2000  
(180) 10.05.2010  
(210) 57473  
(220) 10.05.1990  
(310) 89-10852  
(320) 16.11.1989  
(330) SE

(510) Hydraulické nakladače a zdvíhacie stroje a zariadenia, nakladače žacích strojov, časti a príslušenstvo týchto výrobkov nezahrnuté v iných triedach; motorové vozidlá, najmä vozidlá na zber odpadkov a lisovacie vozidlá, zdvíhacie zariadenie a žeriavy nákladných automobilov, časti a príslušenstvo týchto výrobkov nezahrnuté v iných triedach.

7 (511) 7, 12

(540) **CARGOTEC**

(732) **Partec Cargotec Aktiebolag**, Stockholm, SE;  
(740) Patentservis Bratislava, a. s., Bratislava, SK;

(111) **168 383**  
(151) 13.06.1991  
(156) 03.05.2000  
(180) 03.05.2010  
(210) 57421  
(220) 03.05.1990

(510) Ozdobné predmety z drahých kovov, bižutéria z bežných kovov, hodiny, kufre, aktovky, kabelky a tašky, cestovné tašky, vaky a mešce, príručná batožina, peňaženky a náprsné tašky, dáždňiky, remene, prikrývky, obrusy, obliečky na periny a vankúše, uteráky, froté rukavice a iný textilný tovar v triede 24.

7 (511) 14, 18, 24  
(540)

**ESPRIT**

(732) **Esprit International**, spoločnosť zriadená podľa zákonov štátu California, 584 Broadway, New York, New York, US;

(740) Žovicová Viera, Mgr., Bratislava, SK;

(111) **168 437**  
(151) 04.07.1991  
(156) 28.05.2000  
(180) 28.05.2010  
(210) 57594  
(220) 28.05.1990  
(510) Časopisy.

7 (511) 16

(540) **MADMOISELLE**

(732) **Advance Magazine Publishers Inc.**, Four Times Square, New York, New York 10036, US;

(740) Patentservis Bratislava, a. s. Bratislava, SK;

(111) **168 439**  
(151) 04.07.1991  
(156) 28.05.2000  
(180) 28.05.2010  
(210) 57603  
(220) 28.05.1990  
(510) Časopisy a neperiodické publikácie.

7 (511) 16  
(540)

**Gourmet**

(732) **Advance Magazine Publishers Inc.**, Four Times Square, New York, New York 10036, US;

(740) Patentservis Bratislava, a. s., Bratislava, SK;

(111) **168 440**  
(151) 04.07.1991  
(156) 28.05.2000  
(180) 28.05.2010  
(210) 57595

(220) 28.05.1990

(510) Magazíny pre ženy zaoberajúce sa podmienkami zdravia z hľadiska všetkých jeho aspektov.

7 (511) 16

(540) **SELF**

(732) **Advance Magazine Publishers Inc.**, Four Times Square, New York, New York 10036, US;

(740) Patentservis Bratislava, a. s., Bratislava, SK;

(111) **168 441**  
(151) 04.07.1991  
(156) 28.05.2000  
(180) 28.05.2010  
(210) 57596

(220) 28.05.1990

(510) Časopisy venujúce sa literatúre, umeniu, politike a zábave.

7 (511) 16

(540) **VANITY FAIR**

(732) **Advance Magazine Publishers Inc.**, Four Times Square, New York, New York 10036, US;

(740) Patentservis Bratislava, a. s., Bratislava, SK;

(111) **168 467**  
(151) 27.08.1991  
(156) 29.05.2000  
(180) 29.05.2010  
(210) 57616

(220) 29.05.1990

(510) Prístroje na nahrávanie, prenos alebo reprodukciu zvuku alebo obrazu, tlačivá vrátane časopisov a periodík, činnosť vyučovacia, vzdelávacia, zábavná a vydateľská.

7 (511) 9, 16, 41

(540)

**Cats**

(732) **SCANDINAVIAN PUBLISHING GROUP A/S**, Copenhagen K, DK;

(740) Fajnorová Mária, Ing., Bratislava, SK;

(111) **168 507**  
(151) 16.09.1991  
(156) 28.05.2000  
(180) 28.05.2010  
(210) 57604

(220) 28.05.1990

(510) Časopisy pre mužov zaoberajúce sa módou, umením a ďalšími oblasťami záujmov.

7 (511) 16

(540) **GQ**

- (732) **Advance Magazine Publishers Inc.**, Four Times Square, New York, New York 10036, US;  
 (740) Patentservis Bratislava, a. s., Bratislava, SK;

- (111) **168 566**  
 (151) 29.08.1991  
 (156) 23.07.2000  
 (180) 23.07.2010  
 (210) 58091  
 (220) 23.07.1990

(510) Ručné nástroje zastávajúce funkciu náradia v príslušných odboroch, nožiarske výrobky vrátane nožiarskych výrobkov z drahých kovov a vrátane britiev a elektrických holiacich strojčekov, vidličky a lyžice vrátane z drahých kovov, zbrane sečné a bodné.

7 (511) 7, 8, 12

(540) **FISKARS**

- (732) **Fiskars Oy Ab**, Helsinki, FI;  
 (740) Patentservis Bratislava, a. s., Bratislava, SK;

- (111) **168 598**  
 (151) 09.09.1991  
 (156) 28.05.2000  
 (180) 28.05.2010  
 (210) 57593  
 (220) 28.05.1990

(510) Časopisy zaoberajúce sa životným štýlom, dizajnom interiéru, zariadením domu a dekoráciami.

7 (511) 16

(540) **HG**

- (732) **Advance Magazine Publishers Inc.**, Four Times Square, New York, New York 10036, US;  
 (740) Patentservis Bratislava, a. s., Bratislava, SK;

- (111) **168 610**  
 (151) 16.09.1991  
 (156) 29.05.2000  
 (180) 29.05.2010  
 (210) 57619  
 (220) 29.05.1990

(510) Mäso, ryby, hydina a zverina, mäsové výtázky, konzervovaná, sušená a varená zelenina a ovocie, rósoly, zaváraniny, vajcia, mlieko a mliečne výrobky, jedlé oleje a tuky, šalátové zálievky, konzervované potraviny.

7 (511) 29

(540)

**FRIONOR**

- (732) **Norway Seafoods ASA**, Lysaker Torg 8, 1324 Lysaker, Baerum, NO;  
 (740) Fajnorová Mária, Ing., Bratislava, SK;

- (111) **168 622**  
 (151) 18.09.1991  
 (156) 29.06.2000  
 (180) 29.06.2010

- (210) 57886  
 (220) 29.06.1990  
 (510) Syntetický kaučuk ako chloroprenový kaučuk a ostatné výrobky patriace do tr. 17, ako napr. guta-perča, balata a náhradky týchto hmôt, výrobky z týchto hmôt pokiaľ nie sú obsiahnuté v iných triedach, polotovary z plastických hmôt (fólie, dosky, tyče), tesniace hmoty, upchávkvy a izolácia (tepelné, elektrické alebo zvukové), azbest, sl'uda a výrobky z azbestu a sl'udy, hadice (s výnimkou kovových).

7 (511) 17

(540) **SKYPRENE**

- (732) **TOSOH CORPORATION**, Oaza Tonda, Yamaguchi-ken, Shinnanyo-shi, JP;  
 (740) Bušová Eva, JUDr., Bratislava, SK;

- (111) **168 680**  
 (151) 04.10.1991  
 (156) 23.08.2000  
 (180) 23.08.2010  
 (210) 58382  
 (220) 23.08.1990  
 (450) 10.09.1997

(510) Chemické výrobky pre fotografiu, fotografické výrobky, fotocitlivé materiály do kopírovacích a tlačiarenských prístrojov, špeciálne farbivá a výrobky do kopírovacích a tlačiarenských strojov. Fotografické, filmové, optické, vedecké, fyzikálne, chemické, elektronické, meracie, signalizujúce, kontrolné prístroje a zariadenia, váhy, fotografické a filmové kamery a ich príslušenstvá, najmä výmenné objektívy, elektronické zábleskové prístroje, kable na kamery, d'alekohľady, expozi metre na fotografiu, mikroskopické kamery, priemyselné meracie prístroje, najmä analyzátory na vyrovnávanie farieb televízneho obrazu, merače svetla a merače osvetlenia, merače farieb, merače farebnej teploty svetla, teplomery, merače chlorofylu, spektrometre, merače odrazu svetla, videomagnetofóny a reproduktory, najmä videokamery, prístroje na úpravu videozáznamu, diazotypové fotografické, elektrofotografické a automatické rotačné kopírovacie stroje, elektrofotografické rozmnožovacie a tlačiarenské stroje, najmä tlačiacce laserovým lúčom, príslušenstvo týchto strojov, ako tonery, vývojky a papiere, mikrofilmové čítacie alebo snímacie prístroje, objektívy, optická prizma, optické sklo a suroviny na optické sklá, surové optické sklo, sklenené vlákna, príručné kalkulačky, planetária, prístroje na prenos a snímanie obrazov na papieri a obdobných nosičov, slovné procesory, príslušenstvá týchto prístrojov, najmä teplocitlivé papiere, floppydisky a atramentové pásky, časti a náhradné diely uvedených prístrojov, stroje na systém dierovacích kariet. Lekárske a chirurgické prístroje a nástroje, ich časti a doplnky, lekárske meracie prístroje a nástroje, prístroje na zisťovanie žltackvy a meranie jej úrovne, prístroje na meranie kyslíka a zisťovanie jeho hladiny v krvi, časti, príslušenstvá a náhradné diely uvedených prístrojov. Fotografické, kancelárske vybavenie, tlačoviny a periodiká, fotografie, rezaný papier a príslušenstvá všetkých

uvedených tovarov, termocitlivé papiere, papiere na použitie v prístrojoch na diaľkový prenos obrazov, papiere do elektrofotografických kopírovacích prístrojov.

7 (511) 1, 9, 10, 16

(540) **MINOLTA**

(732) **MINOLTA KABUSHIKI KAISHA (MINOLTA Co., LTD)**, Osaka Kokusai Building 3-13, 2-Chome, Azuchi-Machi, Chuo-Ku, Osaka, JP;

(740) Žovicová Viera, Mgr., Bratislava, SK;

(111) **168 681**

(151) 04.10.1991

(156) 23.08.2000

(180) 23.08.2010

(210) 58383

(220) 23.08.1990

(450) 10.09.1997

(510) Chemické výrobky pre fotografiu, fotografické výrobky, fotocitlivé materiály do kopírovacích a tlačiarenských prístrojov, špeciálne farbivá a výrobky do kopírovacích a tlačiarenských strojov. Fotografické, filmové, optické, vedecké, fyzikálne, chemické, elektronické, meracie, signalizujúce, kontrolné prístroje a zariadenia, váhy, fotografické a filmové kamery a ich príslušenstvá, najmä výmenné objektívy, elektronické zábleskové prístroje, kable na kamery, ďalekohľady, expozi metre na fotografiu, mikroskopické kamery, priemyselné meracie prístroje, najmä analyzátory na vyrovnávanie farieb televízneho obrazu, merače svetla a merače osvetlenia, merače farieb, merače farebnej teploty svetla, teploměry, merače chlórfyly, spektrometre, merače odrazu svetla, videomagnetofóny a reproduktory, najmä videokamery, prístroje na úpravu videozáznamu, diazotypové fotografické, elektrofotografické a automatické rotačné kopírovacie stroje, elektrofotografické rozmnožovacie a tlačiarenské stroje, najmä tlačiacce laserovým lúčom, príslušenstvo týchto strojov, ako tonery, vývojky a papiere, mikrofilmové čítacie alebo snímacie prístroje, objektívy, optická prizma, optické sklo a suroviny na optické sklá, surové optické sklo, sklenené vlákna, príručné kalkulačky, planetárá, prístroje na prenos a snímanie obrazov na papieri a obdobných nosičov, slovné procesory, príslušenstvá týchto prístrojov, najmä termocitlivé papiere, floppydisky a atramentové pásy, časti a náhradné diely uvedených prístrojov, stroje na systém dierovacích kariet. Lekárske a chirurgické prístroje a nástroje, ich časti a doplnky, lekárske meracie prístroje a nástroje, prístroje na zisťovanie žltacky a meranie jej úrovne, prístroje na meranie kyslíka a zisťovanie jeho hladiny v krvi, časti, príslušenstvá a náhradné diely uvedených prístrojov. Fotografické, kancelárske vybavenie, tlačoviny a periodiká, fotografie, rezaný papier a príslušenstvá všetkých uvedených tovarov, termocitlivé papiere, papiere na použitie v prístrojoch na diaľkový prenos obrazov, papiere do elektrofotografických kopírovacích prístrojov.

7 (511) 1, 9, 10, 16

(540) **MINOLTA**

(732) **MINOLTA KABUSHIKI KAISHA (MINOLTA Co., LTD)**, Osaka Kokusai Building 3-13, 2-Chome, Azuchi-Machi, Chuo-Ku, Osaka, JP;

(740) Žovicová Viera, Mgr., Bratislava, SK;

(111) **168 690**

(151) 08.10.1991

(156) 04.09.2000

(180) 04.09.2010

(210) 58491

(220) 04.09.1990

(510) Farmaceutické prípravky vrátane systematických antifungálnych prípravkov.

7 (511) 5

(540) **AMPHOPLEX**

(732) **E. R. SQUIBB & SONS, INC.**, spoločnosť zriadená podľa zákonov štátu Delaware, Lawrenceville-Princeton Road, Princeton, New Jersey 08540, US;

(740) Tomeš Pavol, Ing., Bratislava, SK;

(111) **168 695**

(151) 07.10.1991

(156) 31.08.2000

(180) 31.08.2010

(210) 58457

(220) 31.08.1990

(510) Videokamery kombinované a videorekordéry, prístroje na záznam, prenos alebo reprodukciu zvuku alebo obrazu.

7 (511) 9

(540)

## Handycam

(732) **Sony Kabushiki Kaisha (Sony Corporation)**, 7-35 Kitashinagawa 6-chome, Shinagawa-ku, Tokyo, JP;

(740) Hörmannová Zuzana, Ing., Bratislava, SK;

(111) **168 699**

(151) 10.10.1991

(156) 29.08.2000

(180) 29.08.2010

(210) 58428

(220) 29.08.1990

(510) Odevy, bielizeň, najmä spodná bielizeň.

7 (511) 25

(540)

## JOCKEY

(732) **JOCKEY INTERNATIONAL, INC.**, spoločnosť zriadená podľa zákonov štátu Wisconsin, Kenosha, Wisconsin, US;

(740) Fajnorová Mária, Ing., Bratislava, SK;

- (111) **168 721**  
 (151) 16.10.1991  
 (156) 26.07.2000  
 (180) 26.07.2010  
 (210) 58133  
 (220) 26.07.1990  
 (510) Lisovacie upínače a nástroje, meradlá a lisovacie značkovače, prevádzkový materiál, najmä stíповé puzdrá, vodiace stípy, lisovacie pružiny, spojkové zvierky, kĺbové zvierky, stopky prebídadiel, otočné čapy adaptérov, lapovacie nástroje, upínacie trne, sochory, základné dosky lisovadiel, hmoždinky a spojovacie kolíky, závrtné skrutky s hlavou, nastavovacie skrutky, stripovacie svorníky a vodidlá.

7 (511) 6, 8  
 (540)



- (732) **DANLY INTERNATIONAL**, société anonyme, Herstal, BE;  
 (740) Rott, Růžička & Guttman, v. o. s., Bratislava, SK;

- (111) **168 743**  
 (151) 14.10.1991  
 (156) 12.10.2000  
 (180) 12.10.2010  
 (210) 58915  
 (220) 12.10.1990  
 (510) Pracie a bieliace prípravky, čistiace prípravky, mydlo, leštiace prípravky, odmasťovacie prípravky, výrobky kozmetické, voňavkárské vrátane éterických olejov, vodičky na vlasy, zubné pasty, prášky, odevy, bielizeň, topánky, črievce, šľapky.

7 (511) 3, 25

(540) **ESCAPE**

- (732) **Conopco, Inc.**, dba Calvin Klein Cosmetics Company (a New York Corporation), Trump Tower 725 Fifth Avenue, New York, New York 10022, US;  
 (740) Žovicová Viera, Mgr., Bratislava, SK;

- (111) **168 758**  
 (151) 22.10.1991  
 (156) 01.08.2000  
 (180) 01.08.2010  
 (210) 58198  
 (220) 01.08.1990  
 (510) Tabak v surovom stave, tabakové výrobky, najmä cigarety, potreby pre fajčiarov, najmä špičky na cigarety, stojany na fajky, prístroje na orezávanie špičiek cigár, fajky, zapaľovače, filtre na cigarety a zápalky.

7 (511) 34

(540)

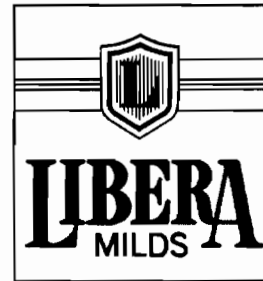

- (732) **JAPAN TOBACCO INC.**, spoločnosť zriadená podľa zákonov štátu Japonsko, 2-2-1 Toranomon, Minato-ku, Tokyo, JP;

(740) Rott, Růžička & Guttman, v. o. s., Bratislava, SK;

- (111) **168 767**  
 (151) 22.10.1991  
 (156) 03.08.2000  
 (180) 03.08.2010  
 (210) 58226  
 (220) 03.08.1990  
 (510) Parfuméria a kozmetické výrobky.

7 (511) 3

(540) **FOUR SEASONS**

- (732) **M. CAMACHO, S. A.**, L' Hospitalet de Llobregat, ES;  
 (740) Rott, Růžička & Guttman, v. o. s., Bratislava, SK;

- (111) **168 769**  
 (151) 22.10.1991  
 (156) 26.07.2000  
 (180) 26.07.2010  
 (210) 58129  
 (220) 26.07.1990  
 (510) Chemikálie používané v priemysle ako mraziace a chladiace činidlá, ako rozpúšťadlá a aerosólové hnacie plyny a ako nadúvadlá na použitie pri výrobe penových materiálov, chemikálie používané v hasiacich zlúčeninách, nehorľavé prchavé organické chemické kvapaliny.

7 (511) 1

(540) **KLEA**

- (732) **ICI Chemicals and Polymers Limited**, Runcorn, Cheshire, GB;  
 (740) Patentservis Bratislava, a. s., Bratislava, SK;

- (111) **168 779**  
 (151) 21.10.1991  
 (156) 25.10.2000  
 (180) 25.10.2010  
 (210) 59076  
 (220) 25.10.1990  
 (450) 07.12.1994  
 (510) Úžitkový a ozdobný porcelán.

7 (511) 21



(540)



- (732) **HAAS & CZJZEK - První porcelánová manufaktura v Čechách, spol. s r. o.**, Tovární 1, 357 31 Horní Slavkov, CZ;  
(740) Tatiana Dudová, Trenčín, SK;

(111) **168 812**

(151) 11.11.1991  
(156) 09.08.2000  
(180) 09.08.2010  
(210) 58291  
(220) 09.08.1990

(510) Odevy, športové odevy, členkové topánky, topánky, šľapky.

7 (511) 25

(540)

# JERZEES

- (732) **RUSSELL CORPORATION**, spoločnosť zriadená podľa zákonov štátu Alabama, Alexander City, Alabama, US;  
(740) Rott, Růžička & Guttman, v. o. s., Bratislava, SK;

(111) **168 824**

(151) 11.11.1991  
(156) 19.09.2000  
(180) 19.09.2010  
(210) 58638  
(220) 19.09.1990

(510) Strunové vylad'ovacie a tremolové prístroje na gitary a iné strunové nástroje.

7 (511) 15

(540) **FLOYD ROSE**

- (732) **Floyd Rose (občan USA)**, obchodujúci pod názvom Rose Tremolo Systems, 6427 Lake Washington Blvd., NE, Kirkland, Washington 98033, US;

(740) Bušová Eva, JUDr., Bratislava, SK;

(111) **168 836**

(151) 18.11.1991  
(156) 21.08.2000  
(180) 21.08.2010  
(210) 58356  
(220) 21.08.1990

(510) Strelné zbrane, strelivo, náboje, výbušniny, ohňostroje vrátane všetkých výrobkov na pyrotechnické účely.

7 (511) 13

(540) **EMULITE**

(732) Dyno Nobel Swedwn AB, Gyttorp, 713 82 Nora, SE;

(740) Bušová Eva, JUDr., Bratislava, SK;

(111) **168 846**

(151) 18.11.1991  
(156) 21.08.2000  
(180) 21.08.2010  
(210) 58357  
(220) 21.08.1990

(510) Predmety z drahých kovov, ich zliatin alebo plastových kovov, bižutéria; spracovanie a úprava materiálov.

7 (511) 14, 40

(540) **SOLITER**

(732) **SOLITER, a. s.**, Nádražní 10, 466 45 Jablonec nad Nisou, CZ;

(740) Patentservis Bratislava, a. s., Bratislava, SK;

(111) **168 867**

(151) 18.11.1991  
(156) 03.09.2000  
(180) 03.09.2010  
(210) 58472  
(220) 03.09.1990

(510) Chemické výrobky pre fotografiu.

7 (511) 1

(540) **KODAK ELECTROSILVER**

(732) **KODAK S. A.**, 26, rue Villiot, 75012 Paris, FR;  
(740) Žovicová Viera, Mgr., Bratislava, SK;

(111) **168 872**

(151) 18.11.1991  
(156) 30.08.2000  
(180) 30.08.2010  
(210) 58448  
(220) 30.08.1990

(510) Pracie a bieliace prípravky, čistiace prípravky, mydlo, leštiace prípravky, odmasťovacie prípravky, výrobky kozmetické, najmä šampóny, výrobky voňavkárské vrátane éterických olejov, vodičky na vlasy, zubné pasty a prášky.

7 (511) 3

(540) **RESPONS**

(732) **Colgate - Palmolive Company**, spoločnosť zriadená podľa zákonov štátu Delaware, 300 Park Avenue, New York, NY 10022 - 7499, US;

(740) Hörmannová Zuzana, Ing., Bratislava, SK;

(111) **168 873**

(151) 18.11.1991  
(156) 30.08.2000  
(180) 30.08.2010  
(210) 58449

(220) 30.08.1990

(510) Pracie a bieliace prípravky, čistiace prípravky, mydlo, leštiace prípravky, odmasťovacie prípravky, výrobky kozmetické, najmä šampóny, výrobky voňavkárské vrátane éterických olejov, vodičky na vlasy, zubné pasty a prášky.

7 (511) 3

(540)



(732) **Colgate - Palmolive Company**, spoločnosť zriadená podľa zákonov štátu Delaware, 300 Park Avenue, New York, NY 10022 - 7499, US;

(740) Hörmannová Zuzana, Ing., Bratislava, SK;

(111) **168 876**

(151) 14.11.1991

(156) 21.08.2000

(180) 21.08.2010

(210) 58362

(220) 21.08.1990

(510) Spojky z obyčajného kovu na rúry a rúrky.

7 (511) 6

(540) **PECAT**

(732) **BG Transco plc**, 100 Thames Valley Park Drive, Reading, Berkshire RG6 1PT, GB;

(740) Bušová Eva, JUDr., Bratislava, SK;

(111) **168 881**

(151) 15.11.1991

(156) 30.08.2000

(180) 30.08.2010

(210) 58446

(220) 30.08.1990

(450) 10.05.1995

(510) Vedecké, plavebné, geodetické, elektrické, fotografické, kinematografické a optické prístroje a zariadenia, ako aj prístroje a zariadenia na váženie, meranie, signalizáciu, kontrolu a na účely záchranné a učebné, poplašné zariadenia, zariadenia signalizujúce oheň a plyn, hasiace prístroje, prístroje na záznam, prenos a reprodukciu zvuku a obrazu, gramofónové platne, predajné automaty a zariadenia uvádzané do činnosti vhođením mince, registračné pokladnice.

7 (511) 9

(540) **HANDIC**

(732) **BERGSALA AB**, Kungsbacka, SE;

(740) Majlingová Marta, Ing., Bratislava, SK;

(111) **168 882**

(151) 15.11.1991

(156) 31.08.2000

(180) 31.08.2010

(210) 58463

(220) 31.08.1990

(510) Drahé kovy, ich zliatiny a výrobky z drahých kovov alebo nimi potiahnuté, nezahmuté do iných tried, klenotnícky tovar, drahé kamene, hodiny a časomerné zariadenia.

7 (511) 14

(540)

## PULSAR

(732) **KABUSHIKI KAISHA HATTORI SEIKO**, Tokyo, JP;

(740) Patentservis Bratislava, a. s., Bratislava, SK;

(111) **168 892**

(151) 18.11.1991

(156) 22.06.2000

(180) 22.06.2010

(210) 57827

(220) 22.06.1990

(510) Suché batérie, skrine akumulátorov, nabíjačky akumulátorov; elektrické lampy, elektrické horáky, lampáše.

7 (511) 9, 11

(540)

## Rocket

(732) **ROCKET ELECTRIC, Co. LTD.**, Gwangju, KR;

(740) Patentservis Bratislava, a. s., Bratislava, SK;

(111) **168 893**

(151) 18.11.1991

(156) 22.06.2000

(180) 22.06.2010

(210) 57829

(220) 22.06.1990

(510) Suché batérie, skrine akumulátorov, nabíjačky akumulátorov; elektrické lampy, elektrické horáky, lampáše.

7 (511) 9, 11

(540)

## RAIDER

(732) **ROCKET ELECTRIC, Co. LTD.**, Gwangju, KR;

(740) Patentservis Bratislava, a. s., Bratislava, SK;

(111) **168 899**

(151) 18.11.1991

(156) 02.08.2000

(180) 02.08.2010

(210) 58220

(220) 02.08.1990

(510) Vchody do budov, okná, záclonové steny, stavebné zámky, kovové zdobenie.

7 (511) 6, 19

(540)

**KAWNEER**

(732) **KAWNEER COMPANY, INC.**, spoločnosť zriadená podľa zákonov štátu Delaware, 555 Guthridge Court, Technology Park/Atlanta, Norcross, Georgia 30092, US;

(740) Bezák Marián, Ing., Bratislava, SK;

(111) 168 928

(151) 06.12.1991

(156) 21.08.2000

(180) 21.08.2010

(210) 58366

(220) 21.08.1990

(510) Zvukové pásky, videopásky, laserové disky, počítačové pásky, pružné disky, magnetické pásky, magnetické disky, kompaktné disky, digitálne zvukové pásky, optické magnetické pásky.

7 (511) 9

(540)

**SCENA**

(732) **KOLON INDUSTRIES INCORPORATED**, Seoul, KP;

(740) Patentservis Bratislava, a. s., Bratislava, SK;

(111) 168 931

(151) 06.12.1991

(156) 17.05.2000

(180) 17.05.2010

(210) 57522

(220) 17.05.1990

(510) Pečivo, pečené, pretlačované alebo nafukované krekerky (chrumky).

7 (511) 30

(540) **GOLDFISCHLI**

(732) **INTERSNACK Knabber - Gebäck GmbH & Co. KG**, Aachener Strasse 1042, D - 50858 Köln, DE;

(740) Žovicová Viera, Mgr., Bratislava, SK;

(111) 168 935

(151) 06.12.1991

(156) 02.08.2000

(180) 02.08.2010

(210) 58219

(220) 02.08.1990

(450) 09.08.1995

(510) Audio- a audiovizuálne záznamy vrátane fonografických záznamov, nenahrané magnetické pásky, disky a kazety, kinematografické filmy; tlačoviny, periodiká a publikácie; rozhlasové a televízne programy; výroba rozhlasových a televíznych programov.

7 (511) 9, 16, 38, 41

(540)

(732) **SONY MUSIC ENTERTAINMENT INC.**, 550

Madison Avenue, New York, New York, US;

(740) Žovicová Viera, Mgr., Bratislava, SK;

(111) 168 960

(151) 09.12.1991

(156) 06.08.2000

(180) 06.08.2010

(210) 58237

(220) 06.08.1990

(510) Posteľné prikrývky, bavlnené látky, krepové látky, elastický tkaný materiál, látky imitujúce zvieraciu kožu, látky z konopí, pletené látky, ľanové a plátenné látky, textilný materiál, látky z plastu (náhradky látok), ramiové látky, látky z umelého hodvábu, hodváb (látky), vlnené látky.

7 (511) 24

(540)

**SKYTEX**

(732) **SK Global Company Limited**, Suwon, Kyunggi-do, KR;

(740) Patentservis Bratislava, a. s., Bratislava, SK;

(111) 168 978

(151) 10.12.1991

(156) 13.08.2000

(180) 13.08.2010

(210) 58305

(220) 13.08.1990

(510) Fungicídy na použitie v poľnohospodárstve a záhradníctve, insekticídy, herbicídy.

7 (511) 1, 5

(540) **BELLKUTE**

(732) **DAINIPPON INK & CHEMICALS, INC.**, 35-58 Sakashita 3-chome, Itabashi-ku, Tokyo, JP;

(740) Bušová Eva, JUDr., Bratislava, SK;

(111) 168 980

(151) 10.12.1991

(156) 15.08.2000

(180) 15.08.2010

(210) 58329

(220) 15.08.1990

7 (511) 42

(511) 42 - Služby pre reštaurácie a bary.

(540)

**FRIDAY'S**

(732) **TGI FRIDAY'S OF MINNESOTA, INC.**, spoločnosť zriadená a existujúca podľa zákonov štátu Minnesota, Dallas, Texas, US;  
 (740) Tomeš Pavol, Ing., Bratislava, SK;

(111) **168 981**  
 (151) 10.12.1991  
 (156) 15.08.2000  
 (180) 15.08.2010  
 (210) 58330  
 (220) 15.08.1990  
 (450) 09.08.1995  
 (510) Služby pre reštaurácie a bary.  
 7 (511) 42  
 (540)

## T.G.I. FRIDAY'S

(732) **TGI FRIDAY'S OF MINNESOTA, INC.**, spoločnosť zriadená a existujúca podľa zákonov štátu Minnesota, Dallas, Texas, US;  
 (740) Tomeš Pavol, Ing., Bratislava, SK;

(111) **168 984**  
 (151) 10.12.1991  
 (156) 04.09.2000  
 (180) 04.09.2010  
 (210) 58486  
 (220) 04.09.1990  
 (510) Hydrogenfosforečnan vápenatý, dihydrát stabilizovaný.  
 7 (511) 1  
 (540)



**MILEVIT**

(732) **Lovochemie, a. s.**, Terezińska 147, 410 17 Lovosice, CZ;  
 (740) Čechvalová Dagmar, Bratislava, SK;

(111) **168 985**  
 (151) 10.12.1991  
 (156) 04.09.2000  
 (180) 04.09.2010  
 (210) 58487  
 (220) 04.09.1990  
 (510) Chemické výrobky (uhličitan vápenatý zrazený).  
 7 (511) 1  
 (540)



**LOVATAN**

(732) **Lovochemie, a. s.**, Terezińska 147, 410 17 Lovosice, CZ;  
 (740) Čechvalová Dagmar, Bratislava, SK;

(111) **168 986**  
 (151) 10.12.1991  
 (156) 04.09.2000  
 (180) 04.09.2010

(210) 58490  
 (220) 04.09.1990  
 (510) Vzdelávacia a zábavná činnosť.  
 7 (511) 41  
 (540)

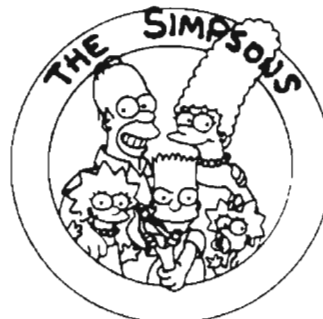

(732) **TWENTIETH CENTURY FOX FILM CORPORATION**, spoločnosť zriadená podľa zákonov štátu Delaware, 10203 Pico Boulevard, Los Angeles, California 90035, US;  
 (740) Tomeš Pavol, Ing., Bratislava, SK;

(111) **168 997**  
 (151) 20.12.1991  
 (156) 23.08.2000  
 (180) 23.08.2010  
 (210) 58379  
 (220) 23.08.1990  
 (510) Služby stavebné, montážne a oprávárske.  
 7 (511) 37  
 (540)



(732) **Aktiebolaget Electrolux**, Luxbacken 1, S-105 45 Stockholm, SE;  
 (740) Bušová Eva, JUDr., Bratislava, SK;

(111) **168 998**  
 (151) 20.12.1991  
 (156) 23.08.2000  
 (180) 23.08.2010  
 (210) 58380  
 (220) 23.08.1990  
 (510) Potravinárske prístroje na prípravu, varenie a mixovanie potravín, umývačky riadu, práčky, odstredivé sušičky, otáčavé bubnové sušičky, mangle do práčovni, žehliace stroje, šijacie stroje, kosačky trávy, motorové píly, prístroje alebo stroje na vysokotlakové čistenie, vysokotlakové čerpadlá. Elektrické vysávače, leštiče podláh, elektrické leštiace stroje a prístroje do domácnosti, žehličky, prístroje na umývanie kobercov. Chladničky, mrazničky, variče, sporáky, kávovary, kuchynské ventilátory, klimatizačné prístroje, sušiacie boxy, sterilizačné prístroje a prístroje na čistenie vody.  
 7 (511) 7, 9, 11

(540)

(732) Aktiebolaget Electrolux, Luxbacken 1, S-105 45  
Stockholm, SE;

(740) Bušová Eva, JUDr., Bratislava, SK;

(111) 169 000

(151) 20.12.1991

(156) 27.08.2000

(180) 27.08.2010

(210) 58398

(220) 27.08.1990

(510) Liečivo - protivírusový prípravok.

7 (511) 5

(540) **HERPESIN**

(732) LACHEMA, a. s., Karásek 1, 621 33 Brno, CZ;

(740) Patentservis Bratislava, a. s., Bratislava, SK;

(111) 169 008

(151) 20.12.1991

(156) 06.09.2000

(180) 06.09.2010

(210) 58528

(220) 06.09.1990

(310) 1.423.990

(320) 03.04.1990

(330) GB

(510) Motorové obrábacie stroje, nástroje a ich súčasti obsahujúce spekaný karbid na použitie v motorových obrábacích strojoch.

7 (511) 7

(540)

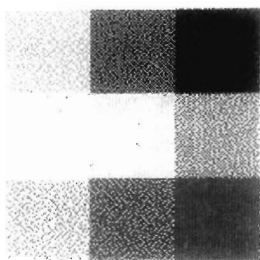

(732) Seco Tools AB, Fagersta, SE;

(740) Tomeš Pavol, Ing., Bratislava, SK;

(111) 169 010

(151) 20.12.1991

(156) 06.09.2000

(180) 06.09.2010

(210) 58530

(220) 06.09.1990

(310) 1.423.989

(320) 03.04.1990

(330) GB

(510) Motorové obrábacie stroje, nástroje a ich súčasti obsahujúce spekaný karbid na použitie v motorových obrábacích strojoch.

7 (511) 7

(540) **SECOLOR**

(732) Seco Tools AB, Fagersta, SE;

(740) Tomeš Pavol, Ing., Bratislava, SK;

(111) 169 038

(151) 20.12.1991

(156) 28.05.2000

(180) 28.05.2010

(210) 57597

(220) 28.05.1990

(510) Časopisy zaoberajúce sa súčasným umením, sociálnymi a kultúrnymi udalosťami.

7 (511) 16

(540)

DETAILS

(732) Advance Magazine Publishers Inc., Four Times Square, New York, New York 10036, US;

(740) Patentservis Bratislava, a. s., Bratislava, SK;

(111) 169 058

(151) 23.12.1991

(156) 27.09.2000

(180) 27.09.2010

(210) 58772

(220) 27.09.1990

(510) Predmety na písanie, potreby na písanie a maľovanie, najmä ceruzky, farebné ceruzky, atramentové ceruzky, kresliace ceruzky, tlačiacie ceruzky, otáčacie ceruzky, otáčacie farebné ceruzky, zvieracie ceruzky, držadlá plniacich pier, guľôčkové ceruzky, valčekové ceruzky, plstené značkovacie ceruzky, plstené písacie prostriedky, písacie prostriedky, písacie prostriedky s pórovitou hlavou, perá na kreslenie, rúrkové písacie prostriedky a štetce na písanie; náhradné náplne do tlačiacich ceruziek, otáčacích ceruziek, farebných otáčacích ceruziek a zvieracích ceruziek, náplne do guľôčkových ceruziek, valčekových ceruziek, ocelové perá na písanie, držadlá pier, atramenty na kreslenie, atramenty na písanie, tuše, strúhadlá ceruziek, pijaky, vodičky na opravovanie chýb, mazacie šablóny, lepidlá, lepidlá na papierové a písacie prostriedky, lepiace pásy na papierové a písacie potreby, držadlá na písacie potreby na písacích strojoch, pastelky, farby pre umelcov, uhle pre umelcov, papier na písanie, pestrofarebný papier, záznamové knižky, záznamové zošity, obálky, listový papier, kopírovací papier, kopírovacie plátna, dosky na kreslenie, kompas na kreslenie, pravítka na kreslenie, uhlomery ako nástroj na kreslenie, trojuholníky, pomôcky na popisovanie výkresov, puzdrá na kružidlá, okrúhle pravítka, šablóny, skrinky na písacie potreby, skrinky na ceruzky, svorky na písacie a papierové potreby, najmä kancelárske svorky, strúhadlá na ceruzky; kancelárske potreby (pokiaľ sú obsiahnuté v tr. 16), najmä zaraďovače spisov, koše na listy, otváratele listov, podložky na písanie, dierovače, zošivačky, farebné pásy, pečiatky, pečiatkové podušky, pečiatkové farby.

7 (511) 16

(540)



(732) **Tombow Pencil Co., Ltd.**, 6-10-12 Toshima, Kita-ku, 114-8583 Tokyo, JP;

(740) Bušová Eva, JUDr., Bratislava, SK;

(111) **169 104**

(151) 29.01.1992

(156) 31.05.2000

(180) 31.05.2010

(210) 57649

(220) 31.05.1990

(510) Výroba a predaj uvedeného tovaru - farmaceutické prípravky a látky.

7 (511) 5

(540) **FLIXOVENT**

(732) **GLAXO GROUP LIMITED**, Glaxo Wellcome House, Berkeley Avenue, Greenford, Middlesex UB6 ONN, GB;

(740) Rott, Růžička & Guttman, v. o. s., Bratislava, SK;

(111) **169 105**

(151) 29.01.1992

(156) 31.05.2000

(180) 31.05.2010

(210) 57650

(220) 31.05.1990

(510) Výroba a predaj uvedeného tovaru - farmaceutické prípravky a látky.

7 (511) 5

(540) **FLIXOTIDE**

(732) **GLAXO GROUP LIMITED**, Glaxo Wellcome House, Berkeley Avenue, Greenford, Middlesex UB6 ONN, GB;

(740) Rott, Růžička & Guttman, v. o. s., Bratislava, SK;

(111) **169 106**

(151) 29.01.1992

(156) 31.05.2000

(180) 31.05.2010

(210) 57651

(220) 31.05.1990

(510) Výroba a predaj uvedeného tovaru - farmaceutické prípravky a látky.

7 (511) 5

(540) **FLIXODISK**

(732) **GLAXO GROUP LIMITED**, Glaxo Wellcome House, Berkeley Avenue, Greenford, Middlesex UB6 ONN, GB;

(740) Rott, Růžička & Guttman, v. o. s., Bratislava, SK;

(111) **169 110**

(151) 15.01.1992

(156) 08.03.2000

(180) 08.03.2010

(210) 57097

(220) 08.03.1990

(510) Vozidlá, ich súčasti a fitingy kovové, fitingy nekovové.

7 (511) 6, 12, 17

(540)

**SWIFT**

(732) **SUZUKI MOTOR CORPORATION**, 300 Takatsuka-cho, Hamamatsu-shi, Shizuoka-ken, JP;

(740) Bušová Eva, JUDr., Bratislava, SK;

(111) **169 111**

(151) 15.01.1992

(156) 08.03.2000

(180) 08.03.2010

(210) 57098

(220) 08.03.1990

(510) Vozidlá, ich súčasti a fitingy kovové, fitingy nekovové.

7 (511) 6, 12, 17

(540)



(732) **SUZUKI MOTOR CORPORATION**, 300 Takatsuka-cho, Hamamatsu-shi, Shizuoka-ken, JP;

(740) Bušová Eva, JUDr., Bratislava, SK;

(111) **169 120**

(151) 29.01.1992

(156) 27.07.2000

(180) 27.07.2010

(210) 58165

(220) 27.07.1990

(510) Obuv.

7 (511) 25

(540)

*Easy*  
**SPIRIT.**

(732) **NINE WEST GROUP INC.**, 1129 Westchester Avenue, White Plains, New York 10604-3529, US;

(740) Bušová Eva, JUDr., Bratislava, SK;

(111) **169 134**  
 (151) 29.01.1992  
 (156) 16.10.2000  
 (180) 16.10.2010  
 (210) 58969  
 (220) 16.10.1990  
 (510) Syntetická guma.

7 (511) 17

(540) **ACSIUM**

(732) **DuPont Dow Elastomers L. L. C.**, 300 Bellevue Parkway, Wilmington DE 19809, US;  
 (740) Bušová Eva, JUDr., Bratislava, SK;

(111) **169 144**  
 (151) 29.01.1992  
 (156) 15.08.2000  
 (180) 15.08.2010  
 (210) 58327  
 (220) 15.08.1990

(510) Liečivé cukrovinky, zdravotné bonbóny na liečenie krku a hrudného koša, sirupy proti kašľu, prostriedky na omývanie očí, masti, všetko na farmaceutické účely, neliečivé cukrovinky.

7 (511) 5, 30

(540) **FISHERMANS FRIEND**

(732) **LOFTHOUSE OF FLEETWOOD LIMITED**, Maritime Street, Lancs FY7 7LP, Fleetwood, GB;  
 (740) Rott, Růžička & Guttman, v. o. s., Bratislava, SK;

(111) **169 145**  
 (151) 29.01.1992  
 (156) 15.08.2000  
 (180) 15.08.2010  
 (210) 58328  
 (220) 15.08.1990

(510) Liečivé cukrovinky, zdravotné bonbóny na liečenie krku a hrudného koša, sirupy proti kašľu, prostriedky na omývanie očí, masti, všetko na farmaceutické účely, neliečivé cukrovinky.

7 (511) 5, 30

(540)

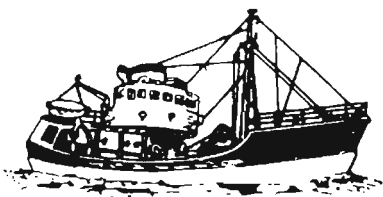

(732) **LOFTHOUSE OF FLEETWOOD LIMITED**, Maritime Street, Lancs FY7 7LP, Fleetwood, GB;  
 (740) Rott, Růžička & Guttman, v. o. s., Bratislava, SK;

(111) **169 160**  
 (151) 29.01.1992  
 (156) 20.07.2000  
 (180) 20.07.2010  
 (210) 58075  
 (220) 20.07.1990

(510) Zavárané, mrazené, sušené, varené alebo inak najprv upravené ovocie, zelenina a zemiaky, náplne do pekárskeho a cukrárskeho tovaru, čerstvé, mrazené alebo zavárané mäso, ryby, hydina a zverina, potraviny získané z mora, múka a iné obilné produkty na ľudskú výživu, ryža vrátane ryže balenej v balíčkoch na varenie alebo predvarená, alebo dehydrovaná, korenie a sušené byliny, cestá, jedlá a polievky hotové alebo ako polotovary, náplne alebo zmesi na prípravu jedál obsahujúce prevažne uvedený tovar, mlieko a mliečne výrobky, najmä maslo, syry, šľahačky, jogurty, tvaroh, cmar, kefiry a mliečne nápoje, hotové jedlá z proteínových substancií, proteínové substancie ako prílohy k jedlu vo forme kúskov, plátkov, rezancov alebo v prášku, marmelády, džemy, zaváraniny, jedlé oleje a tuky, nátierky na chlieb. Čaj, káva, kávové náhradky, koka, čokoládové nápoje, tento tovar rovnako aj v sušenom alebo tekutom stave ako hotové nápoje, prípadne balené v balíčkoch alebo na predaj v automatoch, melasa, cukor, med, omáčky vrátane zálievok na šaláty, mrazené šťavy, zmrzliny, mrazené cukrovinky, chlieb, koláče, sušienky, pečivo, zákusky, čokoláda, čokoládové výrobky, náplne do pečiva pripravené z uvedeného tovaru, obložené chlebičky a desiate skladajúce sa prevažne z obilnín, ryže, zemiakov, cestovín, mäsa, rýb, hydiny, zeleniny, syrov, čokolád, koky, koláčov alebo pečiva.

7 (511) 29, 30

(540) **TYNE**

(732) **MARS, INC.**, spoločnosť zriadená podľa zákonov štátu Delaware, Mc Lean, Virginia, US;  
 (740) Fajnorová Mária, Ing., Bratislava, SK;

(111) **169 194**  
 (151) 31.01.1992  
 (156) 22.06.2000  
 (180) 22.06.2010  
 (210) 57828  
 (220) 22.06.1990

(510) Suché batérie, skrine akumulátorov, nabíjačky akumulátorov; elektrické lampy, elektrické horáky, lampáše.

7 (511) 9

(540)

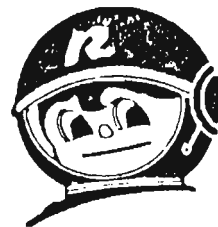

(732) **ROCKET ELECTRIC, Co. LTD.**, Gwangju, KR;  
 (740) Patentservis Bratislava, a. s., Bratislava, SK;

(111) **169 202**  
 (151) 31.01.1992  
 (156) 07.08.2000  
 (180) 07.08.2010

- (210) 58254  
 (220) 07.08.1990  
 (510) Surový tabak, cigary, cigarety, rezaný tabak, rapé, spracovaný tabak všetkých druhov, zápalky, fajky, stojančeky na fajky, popolníky, škatuľky na zápalky, puzdrá na cigary, vlhčiace skrinky a iné potreby pre fajčiarov.

7 (511) 34  
 (540)



- (732) **Empresa Cubana del Tabaco, trading as CUBATABACO**, 104 O'Reilly Street, Havana City, CU;  
 (740) Bušová Eva, JUDr., Bratislava, SK;

- (111) **169 230**  
 (151) 29.02.1992  
 (156) 04.09.2000  
 (180) 04.09.2010  
 (210) 58500  
 (220) 04.09.1990  
 (510) Živé zvieratá, krmivá pre zvieratá, krmivá pre vtáctvo a ryby, slad, sépiové kosti (určené pre vtáctvo), kosti pre psov; stelivo pre zvieratá; čerstvé ovocie a zelenina, zemiaky a prípravky z týchto produktov upravené ako prísady do potravín.

7 (511) 31  
 (540) **CATSAN**

- (732) **MARS, INC.**, spoločnosť zriadená podľa zákonov štátu Delaware, Mc Lean, Virginia, US;  
 (740) Fajnorová Mária, Ing., Bratislava, SK;

- (111) **169 231**  
 (151) 29.02.1992  
 (156) 13.09.2000  
 (180) 13.09.2010  
 (210) 58597  
 (220) 13.09.1990  
 (510) Živé zvieratá, krmivá pre zvieratá, krmivá pre vtáctvo a ryby, slad, sépiové kosti (určené pre vtáctvo), kosti pre psov; stelivo pre zvieratá; čerstvé ovocie a zelenina, zemiaky a prípravky z týchto produktov upravené ako prísady do potravín.

7 (511) 31  
 (540) **RODEO**

- (732) **MARS, INC.**, spoločnosť zriadená podľa zákonov štátu Delaware, Mc Lean, Virginia, US;  
 (740) Fajnorová Mária, Ing., Bratislava, SK;

- (111) **169 233**  
 (151) 29.02.1992  
 (156) 19.09.2000  
 (180) 19.09.2010  
 (210) 58642  
 (220) 19.09.1990  
 (510) Bieliace prípravky a iné prostriedky na použitie pri praní; čistiace, leštiace, pracie a brúsne prípravky, prípravky na odstraňovanie škvŕn, prípravky na odstraňovanie náterov, odlakovače, mydlá, detergenty, vosky, prípravky charakteru voskov na aplikáciu na upravené povrchy, prípravky na odstraňovanie voskov, leštidlá na obuv, krémy na obuv, čistiace prostriedky na obuv.

7 (511) 3  
 (540) **SHOUT**

- (732) **S. C. JOHNSON & SON, INC.**, spoločnosť zriadená podľa zákonov štátu Wisconsin, 1525 Howe Street, Racine, Wisconsin 53403-5011, US;  
 (740) Žovicová Viera, Mgr., Bratislava, SK;

- (111) **169 252**  
 (151) 29.02.1992  
 (156) 30.01.2000  
 (180) 30.01.2010  
 (210) 56907  
 (220) 30.01.1990  
 (510) Odevy, pokrývky hlavy, obuv na každodenné nosenie, voľný čas, šport a kúpanie, obleky na surfovanie, obleky na cyklistiku, košeľe, tričká, dámske vesty, blúzky, kabáty, bundy, svetre, pulóvre, sukne, dámske šaty, nohavice, ľahké tepláky, krátke nohavice, topánky, trenky, sandále, plážová obuv, ponožky, opasky k odevom, čiapky a čapice so šiltom, plavky, neoprénové odevy na použitie pod vodou.

7 (511) 25  
 (540) **GOTCHA**

- (732) **Gotcha International, L. P.**, 3030 Airway Avenue, Costa Mesa, California, US;  
 (740) Žovicová Viera, Mgr., Bratislava, SK;

- (111) **169 270**  
 (151) 17.02.1992  
 (156) 21.09.2000  
 (180) 21.09.2010  
 (210) 58687  
 (220) 21.09.1990  
 (450) 11.10.1995  
 (510) Mydlá, saponátové a šampónové prostriedky pre zvieratá, veterinárne prípravky a látky určené rovnako na liečbu vtáctva a rýb, nelekárske prísady do potravín, dezinfekčné prostriedky, fungicídy, pesticídy na použitie pre domáce zvieratá a dobytok, rovnako vo forme múčok, postrekov alebo krúžkov, liečivé šampóny a saponátové prostriedky na použitie pre zvieratá, reťaze, retiazky a zaktovovacie zariadenia na reťaze a retiazky z umelých kovov a ich zliatin, zvončeky a obojky pre zvieratá, dverka a dverové sklápacie dosky z umelých kovov a ich zliatin do stajní a kliebok, najmä určené pre domáce zvieratá; publikácie



všetkých druhov, najmä súvisiace s domácimi zvieratami, zvieratami, vtáctvom a rybami; v piesku obalovaný papier na použitie do kliebok pre zvieratá; akváriá a ich časti (pokiaľ sú obsiahnuté v tr. 16); kontajnery vyrobené z lepenky (taktiež vybavené vodotesnou vrstvou) na prepravu zvierat a rýb; obojky pre zvieratá a postroje pre zvieratá (pokiaľ patria do tr. 18); vôdzky, náhubky, povlaky, prikrývky a hune pre zvieratá; nepoživatelné hračky pre zvieratá na žutie a hryzenie; rohože a prikrývky pre domáce zvieratá, kóje na hniezdenie; identifikačné puzdrá; misky a krúžky pre vtáčivo a domáce zvieratá; kefy, hrebene, priehradky na odpadky a kontajnery na vodu pre domáce zvieratá; klietky pre vtáčivo a iné klietky pre zvieratá, ako aj ich časti; povlaky na klietky pre zvieratá, nádoby pre vtáčivo, umelé vajička do hniezd, hračky pre domáce zvieratá, vtáčivo a ryby; živé zvieratá; zvieracie krmivá, krmivá pre vtáčivo a ryby, slad, sépiové kosti (určené pre vtáčivo), kosti pre psov; stelivo pre zvieratá; čerstvé ovocie a zelenina, zemiaky a prípravky z týchto produktov upravené ako prísady do potravín.

7 (511) 3, 5, 6, 16, 18, 20, 21, 28, 31

(540) **EXELPET**

(732) **MARS, INC.**, spoločnosť zriadená podľa zákonov štátu Delaware, Mc Lean, Virginia, US;

(740) Fajnorová Mária, Ing., Bratislava, SK;

(111) 169 278

(151) 29.02.1992

(156) 12.09.2000

(180) 12.09.2010

(210) 58578

(220) 12.09.1990

(510) Kozmetické prípravky a parfumy. Rámy na okuliare, okuliare, slnečné okuliare, puzdrá na okuliare, tienidlá na ochranu očí, ochranné okuliare, okuliare na šport.

(540) **ESPRIT**

7 (511) 3, 9

(732) **Esprit International**, spoločnosť zriadená podľa zákonov štátu California, 584 Broadway, New York, New York, US;

(740) Žovicová Viera, Mgr., Bratislava, SK;

(111) 169 280

(151) 29.02.1992

(156) 13.09.2000

(180) 13.09.2010

(210) 58595

(220) 13.09.1990

(450) 11.10.1995

(510) Mydlá, saponátové a šampónové prostriedky pre zvieratá, veterinárne prípravky a látky určené rovnako na liečbu vtáctva a rýb, nelekárske prísady do potravín, dezinfekčné prostriedky, fungicídy, pesticídy na použitie pre domáce zvieratá a dobytok, rovnako vo forme múčok, postrekov alebo krúžkov, liečivé šampóny a saponátové prostriedky na použitie pre zvieratá, reťaze, retiazky a za-

kotvovacie zariadenia na reťaze a retiazky z umelých kovov a ich zliatin, zvončeky a obojky pre zvieratá, dvierka a dverové sklápacie dosky z umelých kovov a ich zliatin do stajní a kliebok, najmä určené pre domáce zvieratá; publikácie všetkých druhov, najmä súvisiace s domácimi zvieratami, zvieratami, vtáctvom a rybami; v piesku obalovaný papier na použitie do kliebok pre zvieratá; akváriá a ich časti (pokiaľ sú obsiahnuté v tr. 16); kontajnery vyrobené z lepenky (taktiež vybavené vodotesnou vrstvou) na prepravu zvierat a rýb; obojky pre zvieratá a postroje pre zvieratá (pokiaľ patria do tr. 18); vôdzky, náhubky, povlaky, prikrývky a hune pre zvieratá; nepoživatelné hračky pre zvieratá na žutie a hryzenie; rohože a prikrývky pre domáce zvieratá, kóje na hniezdenie; identifikačné puzdrá; misky a krúžky pre vtáčivo a domáce zvieratá; kefy, hrebene, priehradky na odpadky a kontajnery na vodu pre domáce zvieratá; klietky pre vtáčivo a iné klietky pre zvieratá, ako aj ich časti; povlaky na klietky pre zvieratá, nádoby pre vtáčivo, umelé vajička do hniezd, hračky pre domáce zvieratá, vtáčivo a ryby; živé zvieratá; zvieracie krmivá, krmivá pre vtáčivo a ryby, slad, sépiové kosti (určené pre vtáčivo), kosti pre psov; stelivo pre zvieratá; čerstvé ovocie a zelenina, zemiaky a prípravky z týchto produktov upravené ako prísady do potravín.

7 (511) 3, 5, 6, 16, 18, 20, 21, 28, 31

(540) **WALTHAM**

(732) **MARS, INC.**, spoločnosť zriadená podľa zákonov štátu Delaware, Mc Lean, Virginia, US;

(740) Fajnorová Mária, Ing., Bratislava, SK;

(111) 169 281

(151) 29.02.1992

(156) 13.09.2000

(180) 13.09.2010

(210) 58598

(220) 13.09.1990

(510) Živé zvieratá, krmivá pre zvieratá, krmivá pre vtáčivo a ryby, slad, sépiové kosti (určené pre vtáčivo), kosti pre psov; stelivo pre zvieratá; čerstvé ovocie a zelenina, zemiaky a prípravky z týchto produktov upravené ako prísady do potravín.

7 (511) 31

(540) **KITBITS**

(732) **MARS, INC.**, spoločnosť zriadená podľa zákonov štátu Delaware, Mc Lean, Virginia, US;

(740) Fajnorová Mária, Ing., Bratislava, SK;

(111) 169 308

(151) 29.02.1992

(156) 30.10.2000

(180) 30.10.2010

(210) 59160

(220) 30.10.1990

(450) 14.01.1998

(510) Pracie a bieliace prípravky, čistiace prípravky, mydlá, leštiace prípravky, prostriedky na odstra-

ňovanie masnoty, výrobky kozmetické, voňavkárské vrátane éterických olejov, vodičky na vlasy, zubné pasty a prášky; výrobky farmaceutické, zverolekárske a zdravotnícke, výrobky diietické pre deti a chorých; náplasti, obväzový materiál, hmoty určené na plombovanie zubov a na odtlačky zubov; dezinfekčné prostriedky, prostriedky na ničenie rastlinných a živočíšnych škodcov, antiparazitné látky.

7 (511) 3, 5

(540) **BADEDAS**

(732) **Buttress B. V.**, Vleutensevaart 100, 3532 Ad Utrecht, NL;

(740) Bušová Eva, JUDr., Bratislava, SK;

(111) **169 319**

(151) 24.02.1992

(156) 24.10.2000

(180) 24.10.2010

(210) 59070

(220) 24.10.1990

(510) Prístroje a nástroje na vedecké a laboratórne účely, navigačné prístroje a nástroje, t. j. prístroje a nástroje určené na prenášanie rozkazov, na meranie a prístroje všeobecne používané pri riadení lodí a lietadiel, geodetické a elektrické prístroje a nástroje nezaraďované do iných tried, prístroje a nástroje na bezdrôtovú telegrafiu, fotografické, kinematografické, optické prístroje vrátane premietacích obrazov a zväčšovacích prístrojov, prístroje a nástroje na váženie a meranie, signalizačné prístroje a nástroje vrátane signálnych píšťaliek, prístroje a nástroje určené na kontrolné účely, prístroje a nástroje na záchranné a učebné účely, automaty uvádzané do činnosti vhođením mince alebo známky, prístroje na záznam a reprodukciu hovoreného slova, zápisovacie pokladnice a počítačové stroje vrátane kancelárskych a dierovacích strojov, hasiace prístroje, špeciálne puzdrá na prístroje a nástroje, ktoré sú zaraďované do tejto triedy.

7 (511) 9

(540)

**ELASTIMOLD**

(732) **THOMAS & BETTS INTERNATIONAL, Inc.** (the Delaware Corporation), 250 Lillard Drive, Sparks, Nevada 89431, US;

(740) Žovicová Viera, Mgr., Bratislava, SK;

(111) **169 352**

(151) 26.02.1992

(156) 11.09.2000

(180) 11.09.2010

(210) 58570

(220) 11.09.1990

(510) Predmety na písanie, potreby na písanie a maľovanie, najmä ceruzky, farebné ceruzky, atramentové ceruzky, kresliace ceruzky, tlačiacie ceruzky, otáčacie ceruzky, otáčacie farebné ceruzky, zvieracie ceruzky, držadlá plniacich pier, guľôčkové ceruzky, valčekové ceruzky, plstené značkovacie ceruzky, plstené písacie prostriedky, písacie prostriedky s pórovitou hlavou,

perá na kreslenie, rúrkové písacie prostriedky a štetce na písanie; náhradné náplne do tlačiacich ceruziek, otáčacich ceruziek, farebných otáčacich ceruziek a zvieracich ceruziek, náplne do guľôčkových ceruziek, valčekových ceruziek, oceľové perá na písanie, držadlá pier, atramenty na kreslenie, atramenty na písanie, tuše, strúhadlá ceruziek, pijaky, vodičky na opravovanie chýb, mazacie šablóny, lepidlá, lepidlá na papierové a písacie prostriedky, lepiace pásky na papierové a písacie potreby, držadlá na písacie potreby na písacích strojoch, pastelky, farby pre umelcov, uhle pre umelcov, papier na písanie, pestrofarebný papier, záznamové knižky, záznamové zošity, obálky, listový papier, kopírovací papier, kopírovacie plátne, dosky na kreslenie, kompasy na kreslenie, pravítka na kreslenie, uhlomery ako nástroj na kreslenie, trojuholníky, pomôcky na popisovanie výkresov, puzdrá na kružidlá, okrúhle pravítka, šablóny, skrinky na písacie potreby, skrinky na ceruzky, svorky na písacie a papierové potreby, najmä kancelárske svorky, strúhadlá na ceruzky; kancelárske potreby (pokiaľ sú obsiahnuté v tr. 16), najmä zaraďovače spisov, koše na listy, otvárače listov, podložky na písanie, dierovače, zošívачky, farebné pásky, pečiatky, pečiatkové podušky, pečiatkové farby.

7 (511) 16

(540)

**TOMBO** 

(732) **Tombow Pencil Co., Ltd.**, 6-10-12 Toshima, Kita-ku, 114-8583 Tokyo, JP;

(740) Bušová Eva, JUDr., Bratislava, SK;

(111) **169 359**

(151) 26.02.1992

(156) 10.09.2000

(180) 10.09.2010

(210) 58569

(220) 10.09.1990

(510) Predmety na písanie, potreby na písanie a maľovanie, najmä ceruzky, farebné ceruzky, atramentové ceruzky, kresliace ceruzky, tlačiacie ceruzky, otáčacie ceruzky, otáčacie farebné ceruzky, zvieracie ceruzky, držadlá plniacich pier, guľôčkové ceruzky, valčekové ceruzky, plstené značkovacie ceruzky, plstené písacie prostriedky, písacie prostriedky s pórovitou hlavou, perá na kreslenie, rúrkové písacie prostriedky a štetce na písanie; náhradné náplne do tlačiacich ceruziek, otáčacich ceruziek, farebných otáčacich ceruziek a zvieracich ceruziek, náplne do guľôčkových ceruziek, valčekových ceruziek, oceľové perá na písanie, držadlá pier, atramenty na kreslenie, atramenty na písanie, tuše, strúhadlá ceruziek, pijaky, vodičky na opravovanie chýb, mazacie šablóny, lepidlá, lepidlá na papierové a písacie prostriedky, lepiace pásky na papierové a písacie potreby, držadlá na písacie potreby na písacích strojoch, pastelky, farby pre umelcov, uhle pre umelcov, papier na písanie, pestrofarebný papier, záznamové knižky, záznamové zošity, obálky, listový papier, kopírovací papier, kopírovacie plátne

na, dosky na kreslenie, kompas na kreslenie, pravítka na kreslenie, uhloмеры ako nástroj na kreslenie, trojuholníky, pomôcky na popisovanie výkresov, puzdrá na kružidlá, okrúhle pravítka, šablóny, skrinky na písacie potreby, skrinky na ceruzky, svorky na písacie a papierové potreby, najmä kancelárske svorky, strúhadlá na ceruzky; kancelárske potreby (pokiaľ sú obsiahnuté v tr. 16), najmä zaraďovače spisov, koše na listy, otvárače listov, podložky na písanie, dierovače, zošívачky, farebné pásy, pečiatky, pečiatkové podušky, pečiatkové farby.

7 (511) 16

(540) **MONO**(732) **Tombow Pencil Co., Ltd.**, 6-10-12 Toshima, Kita-ku, 114-8583 Tokyo, JP;

(740) Bušová Eva, JUDr., Bratislava, SK;

(111) **169 360**

(151) 26.02.1992

(156) 10.09.2000

(180) 10.09.2010

(210) 58568

(220) 10.09.1990

(510) Predmety na písanie, potreby na písanie a maľovanie, najmä ceruzky, farebné ceruzky, atramentové ceruzky, kresliace ceruzky, tlačiacie ceruzky, otáčacie ceruzky, otáčacie farebné ceruzky, zvieracie ceruzky, držadlá plniacich pier, guľôčkové ceruzky, valčekové ceruzky, plstené značkovacie ceruzky, plstené písacie prostriedky, písacie prostriedky, písacie prostriedky s pórovitou hlavou, perá na kreslenie, rúrkové písacie prostriedky a štetce na písanie; náhradné náplne do tlačiacich ceruziek, otáčacích ceruziek, farebných otáčacích ceruziek a zvieracích ceruziek, náplne do guľôčkových ceruziek, valčekových ceruziek, oceľové perá na písanie, držadlá pier, atramenty na kreslenie, atramenty na písanie, tuše, strúhadlá ceruziek, pijaky, vodičky na opravovanie chýb, mazacie šablóny, lepidlá, lepidlá na papierové a písacie prostriedky, lepiace pásy na papierové a písacie potreby, držadlá na písacie potreby na písacích strojoch, pastelky, farby pre umelcov, uhle pre umelcov, papier na písanie, pestrofarebný papier, záznamové knižky, záznamové zošity, obálky, listový papier, kopírovací papier, kopírovacie plátna, dosky na kreslenie, kompas na kreslenie, pravítka na kreslenie, uhloмеры ako nástroj na kreslenie, trojuholníky, pomôcky na popisovanie výkresov, puzdrá na kružidlá, okrúhle pravítka, šablóny, skrinky na písacie potreby, skrinky na ceruzky, svorky na písacie a papierové potreby, najmä kancelárske svorky, strúhadlá na ceruzky; kancelárske potreby (pokiaľ sú obsiahnuté v tr. 16), najmä zaraďovače spisov, koše na listy, otvárače listov, podložky na písanie, dierovače, zošívачky, farebné pásy, pečiatky, pečiatkové podušky, pečiatkové farby.

7 (511) 16

(540) **OBJECT**(732) **Tombow Pencil Co., Ltd.**, 6-10-12 Toshima, Kita-ku, 114-8583 Tokyo, JP;

(740) Bušová Eva, JUDr., Bratislava, SK;

(111) **169 375**

(151) 26.02.1992

(156) 17.10.2000

(180) 17.10.2010

(210) 59016

(220) 17.10.1990

(450) 03.06.1998

7 (511) 42

(511) 42 - Dočasné a trvalé poskytovanie pracovného personálu.

(540) **ADIA**(732) **Adecco S. A.**, Château Bonmont, 1275 Chésereux, CH;

(740) Bušová Eva, JUDr., Bratislava, SK;

(111) **169 406**

(151) 10.03.1992

(156) 11.10.2000

(180) 11.10.2010

(210) 58888

(220) 11.10.1990

(510) Hotelové a motelové služby.

7 (511) 42

(540) **ECONO LODGE**(732) **Choice Hotels International, Inc.**, 10750 Columbia Pike, Silver Spring, Maryland 20901, US;

(740) Patentservis Bratislava, a. s., Bratislava, SK;

(111) **169 438**

(151) 26.03.1992

(156) 25.09.2000

(180) 25.09.2010

(210) 58720

(220) 25.09.1990

(510) Výrobky farmaceutické, zverolekárske a zdravotnícke, dietetické substancie upravené na lekárske účely, potraviny pre deti, náplasti, obväzový materiál, hmoty určené na plombovanie zubov a na odtlačky zubov, dezinfekčné prostriedky, prípravky na hubenie škodcov, prípravky fungicídne a herbicídne.

7 (511) 5

(540) **TILAVIST**(732) **FISONS LIMITED**, RPR House, 50 Kings Hill Avenue, Kings Hill, West Malling, Kent, ME19 4AH, GB;

(740) Čechvalová Dagmar, Bratislava, SK;

(111) **169 440**

(151) 26.03.1992

(156) 27.09.2000

(180) 27.09.2010

(210) 58770

(220) 27.09.1990

(510) Miticidy a akaricidy.

7 (511) 5

(540) **ORTUS**

(732) **NIHON NOHYAKU CO., LTD.**, 2-5, Nihonbashi 1-chome, Chuo-ku, Tokyo, JP;  
(740) Bušová Eva, JUDr., Bratislava, SK;

(111) **169 454**

(151) 10.03.1992  
(156) 08.08.2000  
(180) 08.08.2010  
(210) 58272  
(220) 08.08.1990

(510) Syntetické textilné vlákna, materiál na vypchávanie a napĺňanie vyrobený zo syntetických vlákien, priadze z textilnej tkaniny používané vo vankúšoch, odevoch a domácom vybavení.

7 (511) 20, 22, 23, 24

(540) **AERELLE**

(732) **E. I. DU PONT DE NEMOURS AND COMPANY**, spoločnosť zriadená podľa zákonov štátu Delaware, 1007 Market Street, Wilmington, Delaware 19898, US;  
(740) Bušová Eva, JUDr., Bratislava, SK;

(111) **169 530**

(151) 24.03.1992  
(156) 26.07.2000  
(180) 26.07.2010  
(210) 58130  
(220) 26.07.1990

(510) Mäso, ryby, hydina a zverina, mäsové výt'ažky; konzervovaná zelenina a ovocie; rôsoly, zaváraniny, vajcia, mlieko a mliečne výrobky; jedlé oleje a tuky; prísady do šalátov; konzervované potraviny.

7 (511) 29

(540)

**OKEY NUTREXPA**

(732) **NUTREXPA, S. A.**, C. Lepanto, 410, 08025 Barcelona, ES;  
(740) Bušová Eva, JUDr., Bratislava, SK;

(111) **169 534**

(151) 24.03.1992  
(156) 26.07.2000  
(180) 26.07.2010  
(210) 58128  
(220) 26.07.1990  
(510) Insekticídy.

7 (511) 1, 5

(540)

**SANMITE**

(732) **Nissan Chemical Industries Ltd.**, 3-7-1chome, Kanda, Nishiki-cho, Chiyoda-ku, Tokyo, JP;  
(740) Bušová Eva, JUDr., Bratislava, SK;

(111) **169 547**

(151) 24.03.1992  
(156) 26.10.2000  
(180) 26.10.2010  
(210) 59116  
(220) 26.10.1990  
(450) 05.08.1998

(510) Bieliace prípravky a iné prostriedky na pranie, prípravky čistiace, leštiace, umývacie a abrazívne, prípravky na odstraňovanie škvŕn, prípravky na odstraňovanie náterov a fermeží, mydlá, saponáty, vosky, prípravky v prírodnej alebo voskovej podobe na upravené a neupravené povrchy, prípravky na odstraňovanie voskov, leštidlá, krémy, čistiace prostriedky na obuv.

7 (511) 3

(540) **PROTECT**

(732) **S. C. JOHNSON COMMERCIAL MARKETS, INC.**, a Delaware, U.S.A. corporation, 8310 16th Street, Sturdevant, Wisconsin 53177-0902, US;  
(740) Žovicová Viera, Mgr., Bratislava, SK;

(111) **169 561**

(151) 24.03.1992  
(156) 30.10.2000  
(180) 30.10.2010  
(210) 59162  
(220) 30.10.1990  
(450) 14.01.1998

(510) Pracie a bieliace prípravky, čistiace prípravky, mydlá, leštiace prípravky, prostriedky na odstraňovanie mastnoty, výrobky kozmetické, voňavkárské vrátane éterických olejov, vodičky na vlasy, zubné pasty a prášky; výrobky farmaceutické, zverolekárské a zdravotnícke, výrobky dietetické pre deti a chorých; náplasti, obväzový materiál, hmoty určené na plombovanie zubov a na odtlačky zubov; dezinfekčné prostriedky, prostriedky na ničenie rastlinných a živočíšnych škodcov, antiparazitné látky.

7 (511) 3, 5

(540) **FISSAN**

(732) **Buttress B. V.**, Vleutensevaart 100, 3532 Ad Utrecht, NL;  
(740) Bušová Eva, JUDr., Bratislava, SK;

(111) **169 600**

(151) 01.04.1992  
(156) 03.09.2000  
(180) 03.09.2010  
(210) 58484  
(220) 03.09.1990

(510) Pekárske výrobky, najmä chlieb, koláče a jemné pečivo, ovocné koláče, čajové koláče, hrozičkové bochničky, lupáčiky, sucháre a sušienky.

7 (511) 30

(540) **ENTENMANN'S**

(732) **ENTENMANN'S INC.**, spoločnosť zriadená podľa zákonov štátu Delaware, Bay Shore, New York, US;  
(740) Žovicová Viera, Mgr., Bratislava, SK;

(111) **169 648**

(151) 10.04.1992

(156) 07.08.2000

(180) 07.08.2010

(210) 58258

(220) 07.08.1990

(510) Zvukové programy a videoprogramy; pásky, gramofónové platne, disky a filmy; počítačové programy; tlačené publikácie, knihy, inštruktážne a učebné materiály; papiernický tovar.

7 (511) 9, 16

(540) **PENGUIN**

(551) kolektívna

(732) **PENGUIN BOOKS LIMITED**, Bath Road, Harmondsworth, Middlesex UB7 0DA, GB;

(740) Rott, Růžička & Guttman, v. o. s., Bratislava, SK;

(111) **169 650**

(151) 10.04.1992

(156) 13.09.2000

(180) 13.09.2010

(210) 58596

(220) 13.09.1990

(450) 11.10.1995

(510) Mydlá, saponátové a šampónové prostriedky pre zvieratá, veterinárne prípravky a látky určené rovnako na liečbu vtáctva a rýb, nelekárske prísady do potravín, dezinfekčné prostriedky, fungicidy, pesticídy na použitie pre domáce zvieratá a dobytok, rovnako vo forme múčok, postrekov alebo krúžkov, liečivé šampóny a saponátové prostriedky na použitie pre zvieratá, reťaze, retiazky a zaskotvovacie zariadenia na reťaze a retiazky z umelých kovov a ich zliatin, zvončeky a obojky pre zvieratá, dvierka a dverové sklápacie dosky z umelých kovov a ich zliatin do stajní a kliebok, najmä určené pre domáce zvieratá; publikácie všetkých druhov, najmä súvisiace s domácimi zvieratami, zvieratami, vtáctvom a rybami; v piesku obalovaný papier na použitie do kliebok pre zvieratá; akváriá a ich časti (pokiaľ sú obsiahnuté v tr. 16); kontajnery vyrobené z lepenky (taktiež vybavené vodotesnou vrstvou) na prepravu zvierat a rýb; obojky pre zvieratá a postroje pre zvieratá (pokiaľ patria do tr. 18); vôdzky, náhubky, povlaky, prikrývky a hune pre zvieratá; nepoživatelné hračky pre zvieratá na žutie a hryzenie; rohože a prikrývky pre domáce zvieratá, kóje na hniezdenie; identifikačné puzdrá; misky a krúžky pre vtáctvo a domáce zvieratá; kefy, hrebene, priehradky na odpadky a kontajnery na vodu pre domáce zvieratá; kliebky pre vtáctvo a iné kliebky pre zvieratá, ako aj ich časti; povlaky na kliebky pre zvieratá, nádoby pre vtáctvo, umelé vajička do hniezd, hračky pre domáce zvieratá, vtáctvo a ryby; živé zvieratá; zvieracie krmivá, krmivá pre vtáctvo a ryby, slad, sépiové kosti (určené pre vtáctvo), kosti pre psov; stelivo pre zvieratá; čerstvé ovocie a zelenina, zemiaky a prípravky z týchto produktov upravené ako prísady do potravín.

7 (511) 3, 5, 6, 16, 18, 20, 21, 28, 31

(540)

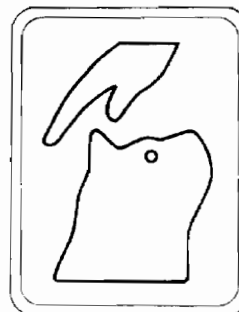

(732) **MARS, INC.**, spoločnosť zriadená podľa zákonov štátu Delaware, Mc Lean, Virginia, US;

(740) Fajnorová Mária, Ing., Bratislava, SK;

(111) **169 651**

(151) 10.04.1992

(156) 13.09.2000

(180) 13.09.2010

(210) 58599

(220) 13.09.1990

(510) Mydlá, saponátové a šampónové prostriedky pre zvieratá, veterinárne prípravky a látky určené rovnako na liečbu vtáctva a rýb, nelekárske prísady do potravín, dezinfekčné prostriedky, fungicidy, pesticídy na použitie pre domáce zvieratá a dobytok, rovnako vo forme múčok, postrekov alebo krúžkov, liečivé šampóny a saponátové prostriedky na použitie pre zvieratá, reťaze, retiazky a zaskotvovacie zariadenia na reťaze a retiazky z umelých kovov a ich zliatin, zvončeky a obojky pre zvieratá, dvierka a dverové sklápacie dosky z umelých kovov a ich zliatin do stajní a kliebok, najmä určené pre domáce zvieratá; publikácie všetkých druhov, najmä súvisiace s domácimi zvieratami, zvieratami, vtáctvom a rybami; v piesku obalovaný papier na použitie do kliebok pre zvieratá; akváriá a ich časti (pokiaľ sú obsiahnuté v tr. 16); kontajnery vyrobené z lepenky (taktiež vybavené vodotesnou vrstvou) na prepravu zvierat a rýb; obojky pre zvieratá a postroje pre zvieratá (pokiaľ patria do tr. 18); vôdzky, náhubky, povlaky, prikrývky a hune pre zvieratá; nepoživatelné hračky pre zvieratá na žutie a hryzenie; rohože a prikrývky pre domáce zvieratá, kóje na hniezdenie; identifikačné puzdrá; misky a krúžky pre vtáctvo a domáce zvieratá; kefy, hrebene, priehradky na odpadky a kontajnery na vodu pre domáce zvieratá; kliebky pre vtáctvo a iné kliebky pre zvieratá, ako aj ich časti; povlaky na kliebky pre zvieratá, nádoby pre vtáctvo, umelé vajička do hniezd, hračky pre domáce zvieratá, vtáctvo a ryby; živé zvieratá; zvieracie krmivá, krmivá pre vtáctvo a ryby, slad, sépiové kosti (určené pre vtáctvo), kosti pre psov; stelivo pre zvieratá; čerstvé ovocie a zelenina, zemiaky a prípravky z týchto produktov upravené ako prísady do potravín.

7 (511) 3, 5, 6, 16, 18, 20, 21, 28, 31

(540)

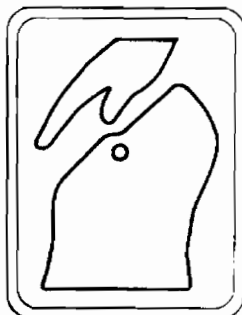

(732) **MARS, INC.**, spoločnosť zriadená podľa zákonov štátu Delaware, Mc Lean, Virginia, US;  
(740) Fajnorová Mária, Ing., Bratislava, SK;

(111) **169 734**

(151) 10.04.1992  
(156) 07.08.2000  
(180) 07.08.2010  
(210) 58257  
(220) 07.08.1990

(510) Zvukové programy a videoprogramy; pásy, gramofónové platne, disky a filmy; počítačové programy; tlačené publikácie, knihy, inštruktážne a učebné materiály; papiernický tovar.

7 (511) 9, 16

(540)



(732) **PENGUIN BOOKS LIMITED**, Bath Road, Harmondsworth, Middlesex UB7 0DA, GB;  
(740) ROTT, RŮŽIČKA & GUTTMANN, v. o. s., Bratislava, SK;

(111) **169 736**

(151) 14.04.1992  
(156) 16.08.2000  
(180) 16.08.2010  
(210) 58340  
(220) 16.08.1990

(510) Šperky k odevom vrátane brošní, náušnic, náhrdelníkov, náramkov a podobne.

7 (511) 14

(540) **TRIFARI**

(732) **MONET SALES CORP., c/o Chemical Venture Partners**, 840 Apollo Street, Suite 223, El Segundo, 902 45 California, US;  
(740) Bušová Eva, JUDr., Bratislava, SK;

(111) **169 815**

(151) 27.04.1992  
(156) 15.08.2000  
(180) 15.08.2010  
(210) 58331  
(220) 15.08.1990

(510) Služby pre reštaurácie a bary.

7 (511) 42

(540) **THE AMERICAN BISTRO**

(732) **TGI FRIDAY'S OF MINNESOTA, INC.**, Dallas, Texas, US;  
(740) Tomeš Pavol, Ing., Bratislava, SK;

(111) **169 830**

(151) 20.04.1992  
(156) 26.10.2000  
(180) 26.10.2010  
(210) 59100  
(220) 26.10.1990

7 (511) 3, 5

(511) 3 - Osobné dezodoranty a prostriedky proti poteniu, toaletné mydlá, krém a iné prípravky na holenie, voňavkářský tovar, esenciálne oleje, kozmetika, krémy na ruky a telo, pleťové vody, tekuté mydlá, toaletné prípravky, vlasové prípravky, laky na vlasy, ústne vody, dezodoranty, prípravky a prostriedky na odstránenie zápachu z pokožky vrátane osobných dezodorantov, osviežovače vzduchu.

5 - Opaľovacie prípravky medicínske, germicídne prípravky na osobné použitie, liečebná kozmetika, liečebné toaletné prípravky, liečebné opaľovacie prostriedky.

(540) **AVEENO**

(732) **JOHNSON & JOHNSON**, One Johnson & Johnson Plaza, New Brunswick, New Jersey 08933, US;  
(740) Bušová Eva, JUDr., Bratislava, SK;

(111) **169 836**

(151) 20.04.1992  
(156) 26.10.2000  
(180) 26.10.2010  
(210) 59107  
(220) 26.10.1990

7 (511) 3, 5

(511) 3 - Osobné dezodoranty a prostriedky proti poteniu, toaletné mydlá, krém a iné prípravky na holenie, voňavkářský tovar, esenciálne oleje, kozmetika, krémy na ruky a telo, pleťové vody, tekuté mydlá, toaletné prípravky, vlasové prípravky, laky na vlasy, ústne vody, dezodoranty, prípravky a prostriedky na odstránenie zápachu z pokožky vrátane osobných dezodorantov, osviežovače vzduchu.

5 - Opaľovacie prípravky medicínske, germicídne prípravky na osobné použitie, liečebná kozmetika, liečebné toaletné prípravky, liečebné opaľovacie prostriedky.

(540) **RYDELLE**

(732) **JOHNSON & JOHNSON**, One Johnson & Johnson Plaza, New Brunswick, New Jersey 08933, US;

(740) Bušová Eva, JUDr., Bratislava, SK;

(111) **169 883**

(151) 30.04.1992

(156) 05.10.2000

(180) 05.10.2010

(210) 58827

(220) 05.10.1990

(510) Tabak v surovom stave, tabakové výrobky; potreby pre fajčiarov; zápalky.

7 (511) 34

(540) **FREE**

(732) **Souza Cruz S. A.**, Rua Candelaria 66, Rio de Janeiro, BR;

(740) Čechvalová Dagmar, Bratislava, SK;

(111) **169 899**

(151) 30.04.1992

(156) 06.09.2000

(180) 06.09.2010

(210) 58531

(220) 06.09.1990

(510) Mechanické a elektrické vážiace a kontrolné prístroje a nástroje.

7 (511) 9

(540)

## Yamato

(732) **YAMATO SCALE Company, Limited**, 5-22, Saenba-cho, Akashi-shi, Hyogo-ken 673-0849, JP;

(740) Bušová Eva, JUDr., Bratislava, SK;

(111) **169 902**

(151) 30.04.1992

(156) 05.09.2000

(180) 05.09.2010

(210) 58515

(220) 05.09.1990

(510) Čaj, káva, kávové náhradky, kakao, čokoláda na pitie, všetko vo výtlačkoch, v tekutej alebo sušenej forme, pripravené ako nápoje, ako aj vo vreckách, rovnako určené do predávajúcich automatov, sirupy, cukor, med, omáčky (vrátane šalátových zálievok), zmrzlina, zmrzlina zo smotany, zmrzlinové smotanové výrobky, mrazené cukrovinky, chlieb, koláče, sušienky, cukrárske výrobky, pralinky, čokoláda, čokoládové výrobky, náplne do cukrárskeho výrobkov a zákuskov pripravené z uvedeného tovaru, dezerty, malé občerstvenia medzi jedlami pozostávajúce prednostne z obilnín, ryže, zemiakov, cestovín, mäsa, rýb, hydiny, syrov, čokolády, kakaa, tort alebo z cukrárskeho pečiva.

7 (511) 30

(540) **DOLMIO**

(732) **MARS, INC.**, spoločnosť zriadená podľa zákonov štátu Delaware, Mc Lean, Virginia, US;

(740) Fajnorová Mária, Ing., Bratislava, SK;

(111) **169 903**

(151) 30.04.1992

(156) 10.09.2000

(180) 10.09.2010

(210) 58571

(220) 10.09.1990

(450) 11.10.1995

(510) Konzervované, mrazené, sušené, varené alebo čerstvé ovocie, zelenina a zemiaky, plničky na pekárské a cukrárske výrobky, čerstvé, mrazené alebo hotové mäso, ryby, hydina a zverina, morské ryby, múka, obilninové výrobky určené na ľudskú spotrebu, ryža, ryža na varenie vo varných vrecčkách a predvarená alebo sušená ryža, cesto na prípravu talianskych cestovín, korenie alebo sušené byliny, hotové jedlá alebo polotovary jedál, polievky, náplne alebo zmesi na prípravu jedál pozostávajúce priamo z uvedených výrobkov, mlieko, mliečne výrobky, najmä maslo, syry, smotana, jogurty, kyslé mliečne výrobky, cmar, kefire, mliečne koktaily, ako aj iné mliečne nápoje, hotové potraviny pre dospelých pripravované z látok obsahujúcich bielkoviny a určené na prísady do jedál vo forme kúskov, zrn alebo práškov, marmeláda, džem, nakladaná zelenina, jedlé oleje a tuky, prášky do pečiva, čaj, káva, kávové náhradky, kakao, čokoládové nápoje, čajové, kávové, kakaové a čokoládové koncentráty (tekuté alebo sušené) ako hotové nápoje, ako aj vo vrecčkách, rovnako určené na predaj v predajných automatoch, sirupy, melasa, cukor, med, chuťové omáčky vrátane nálevov na šaláty, zmrzlina, zmrzlinové výrobky, mrazené cukrovinky, chlieb, koláče, sušienky, cukrárske pečivo, cukríky, čokoláda, čokoládové výrobky, náplne do pečiva a občerstvenie pripravené z uvedených výrobkov, občerstvenie a desiate medzi jedlami pozostávajúce z obilnín, ryže, zemiakov, cesta, mäsa, rýb, hydiny, zeleniny, syrov, čokolády, kakaa a cukrárskeho výrobkov.

7 (511) 29, 30

(540) **YEOMAN**

(732) **MARS, INC.**, spoločnosť zriadená podľa zákonov štátu Delaware, Mc Lean, Virginia, US;

(740) Fajnorová Mária, Ing., Bratislava, SK;

(111) **169 908**

(151) 30.04.1992

(156) 05.09.2000

(180) 05.09.2010

(210) 58517

(220) 05.09.1990

(510) Filtračné karbónové a filtračné materiály v surovom stave alebo čiastočne pripravené rastlinné a minerálne látky určené na použitie do akvárií, veterinárne prípravky a látky určené rovnako na liečenie vtákov a rýb, nelekárske prísady do potravín, dezinfekčné prostriedky, fungicídny, pesticídny na použitie pre domáce zvieratá a dobytok, rovnako vo forme múčok, postrekov alebo krúžkov, lie-

čivé šampóny a saponátové prostriedky na použitie pre zvieratá, čerpadlá, ventily, rozptyľovače ako časti strojov určené do akvárií a časti týchto výrobkov (pokiaľ sú obsiahnuté v tr. 7), pórovité kvádre určené do akvárií, mechanické lisy na spracovanie zatavených nábojov, teplomery a termostaty určené do akvárií a ich časti (pokiaľ patria do tr. 9), píšťalky na psov, filtre, vykurovacie a osvetľovacie zariadenie určené do akvárií, terárií alebo podobných nádržík alebo stajní pre zvieratá, prístroje na prívod, prúdenie a zvädzanie vody určenej do akvárií, časti uvedených výrobkov.

7 (511) 1, 5, 7, 9, 11

(540) **AQUARIAN**

(732) **MARS, INC.**, spoločnosť zriadená podľa zákonov štátu Delaware, Mc Lean, Virginia, US;

(740) Fajnorová Mária, Ing., Bratislava, SK;

(111) **169 909**

(151) 30.04.1992

(156) 05.09.2000

(180) 05.09.2010

(210) 58516

(220) 05.09.1990

(450) 14.09.1995

(510) Mydlá, saponátové prostriedky pre zvieratá, veterinárne prípravky a látky určené rovnako na liečbu vtáctva a rýb, nelekárske prísady do potravín, dezinfekčné prostriedky, fungicídy, pesticídy na použitie pre domáce zvieratá a dobytok, rovnako vo forme múčok, postrekov alebo krúžkov, liečivé šampóny a saponátové prostriedky na použitie pre zvieratá, reťaze a retiazky a zakotvovacie zariadenie na reťaze a retiazky z umelých kovov a ich zliatin, zvončeky a obojky pre zvieratá, dvierka a dverové sklápacie dosky z umelých kovov a ich zliatin do stajní a klieťok, najmä určené pre domáce zvieratá, publikácie všetkých druhov, najmä súvisiace s domácimi zvieratami, vtákmi a rybami, v piesku obalovaný papier na použitie do klieťok pre zvieratá, akváriá a ich časti (pokiaľ sú obsiahnuté v tr. 16), kontajnery vyrobené z lepenky (taktiež vybavené vodotesnou vrstvou) na prepravu zvierat a rýb, obojky pre zvieratá a postroje pre zvieratá (pokiaľ patria do tr. 18), vŕdzky, náhubky, povlaky, prikrývky a hune pre zvieratá, nepoživatelné hračky pre zvieratá na žutie a hryzenie, rohože a prikrývky pre domáce zvieratá, kóje na hniezdzenie, identifikačné puzdrá, misky a krúžky pre vtákov a domáce zvieratá, kefy, hrebene, priehradky na odpadky a kontajnery na vodu pre domáce zvieratá, klieťky pre vtákov a iné klieťky pre zvieratá, ako aj ich časti, povlaky na klieťky pre zvieratá, nádoby pre vtákov, umelé vajička do hniezd, hračky pre domáce zvieratá, vtákov a ryby.

7 (511) 3, 5, 6, 16, 18, 20, 21, 28

(540) **WHISKAS**

(732) **MARS, INC.**, spoločnosť zriadená podľa zákonov štátu Delaware, Mc Lean, Virginia, US;

(740) Fajnorová Mária, Ing., Bratislava, SK;

(111) **169 910**

(151) 30.04.1992

(156) 05.09.2000

(180) 05.09.2010

(210) 58518

(220) 05.09.1990

(450) 11.10.1995

(510) Veterinárne prípravky a látky určené rovnako na liečbu vtáctva a rýb, neliečivé prísady do potravín, dezinfekčné prostriedky, fungicídy, pesticídy na použitie pre domáce zvieratá a dobytok, rovnako vo forme múčok, postrekov alebo krúžkov, liečivé šampóny a saponátové prostriedky na použitie pre zvieratá, publikácie všetkých druhov, najmä súvisiace s domácimi zvieratami, zvieratami, vtákmi a rybami, v piesku obalovaný papier na použitie do klieťok pre zvieratá, akváriá a ich časti (pokiaľ sú obsiahnuté v tr.16), kontajnery vyrobené z lepenky (taktiež vybavené vodotesnou vrstvou) na prepravu zvierat a rýb, identifikačné puzdrá, misky a krúžky pre vtákov a domáce zvieratá, kefy, hrebene, priehradky na odpadky a kontajnery na vodu pre domáce zvieratá, klieťky pre vtákov a iné klieťky pre zvieratá, ako aj ich časti, povlaky na klieťky pre zvieratá, nádoby pre vtákov, umelé vajička do hniezd, hračky pre domáce zvieratá, vtákov a ryby.

7 (511) 5, 16, 21, 28

(540) **TRILL**

(732) **MARS, INC.**, spoločnosť zriadená podľa zákonov štátu Delaware, Mc Lean, Virginia, US;

(740) Fajnorová Mária, Ing., Bratislava, SK;

(111) **170 001**

(151) 25.05.1992

(156) 22.08.2000

(180) 22.08.2010

(210) 58368

(220) 22.08.1990

(510) Farmaceutický prípravok na liečbu kostných chorôb.

7 (511) 5

(540) **OSTEOD**

(732) **TEVA PHARMACEUTICAL INDUSTRIES Ltd.**, Science Based Industries Campus, Har Hotzvim, 91010 Jerusalem, IL;

(740) Tomeš Pavol, Ing., Bratislava, SK;

(111) **170 028**

(151) 25.05.1992

(156) 16.08.2000

(180) 16.08.2010

(210) 58339

(220) 16.08.1990

(510) Odevy, klenoty a príslušenstvo.

7 (511) 14, 25

(540) **MONET**

(732) **MONET SALES CORP.**, c/o Chemical Venture Partners, 840 Apollo Street, Suite 223, El Segundo, 902 45 California, US;

(740) Bušová Eva, JUDr., Bratislava, SK;



(111) **170 211**  
 (151) 31.05.1992  
 (156) 30.10.2000  
 (180) 30.10.2010  
 (210) 59167  
 (220) 30.10.1990  
 (450) 14.01.1998

7 (511) 3

(511) 3 - Pracie a bieliace prípravky, čistiace prípravky, mydlá, leštiace prípravky, prostriedky na odstraňovanie mastnoty, výrobky kozmetické, voňavkárské vrátane éterických olejov, vodičky na vlasy, zubné pasty a prášky.

(540) **AQUA VELVA**(732) **Buttress B. V.**, Vleutensevaart 100, 3532 Ad Utrecht, NL;

(740) Bušová Eva, JUDr., Bratislava, SK;

(111) **170 212**  
 (151) 31.05.1992  
 (156) 30.10.2000  
 (180) 30.10.2010  
 (210) 59170  
 (220) 30.10.1990  
 (450) 14.01.1998

7 (511) 3

(511) 3 - Pracie a bieliace prípravky, čistiace prípravky, mydlá, leštiace prípravky, prostriedky na odstraňovanie mastnoty, výrobky kozmetické, voňavkárské vrátane éterických olejov, vodičky na vlasy, zubné pasty a prášky.

(540) **PURE SIMPLE**(732) **Buttress B. V.**, Vleutensevaart 100, 3532 Ad Utrecht, NL;

(740) Bušová Eva, JUDr., Bratislava, SK;

(111) **170 241**  
 (151) 02.06.1992  
 (156) 25.09.2000  
 (180) 25.09.2010  
 (210) 58715  
 (220) 25.09.1990

(510) Služby spojené s prevádzkou reštaurácie alebo s tým súvisiace, alebo sa vyskytujúce, služby spojené s radou alebo pomocou druhým pri prevádzke reštaurácií alebo s tým súvisiace, alebo sa vyskytujúce.

7 (511) 42

(540) **MR. SUBMARINE**(732) **MR. SUBMARINE LIMITED**, Toronto, Ontario, CA;

(740) Patentservis Bratislava, a. s., Bratislava, SK;

(111) **170 366**  
 (151) 15.06.1992  
 (156) 12.07.2000  
 (180) 12.07.2010  
 (210) 57974  
 (220) 12.07.1990

(510) Kovové výrobky na bezpečnostné schránky a pokladnice, bezpečnostné schránky a pokladničky zaistené zámkom a v podobe ohňovzdornej pokladnice, elektrické a odborné prístroje na zabezpečovací systém, monitorovanie a bezpečnostný kontrolný systém vrátane počítačov, počítačových programov, kamier, monitorov, videomonitorov, senzorov a detektorov tepla, alebo potláčateľ porúch, alebo osvetlenia, písacie a tlačiarenské prístroje, vstupné magnetické karty do prístrojov a kontrolné jednotky ostatných uvedených častí; nekovové pokladnice prispôbené na ochranu proti zničeniu požiarom.

7 (511) 6, 9, 20

(540)

(732) **E A Rosengrens AB**, 40242 Göteborg, SE;

(740) Fajnorová Mária, Ing., Bratislava, SK;

(111) **170 524**  
 (151) 26.06.1992  
 (156) 10.12.2000  
 (180) 10.12.2010  
 (210) 59611  
 (220) 10.12.1990

(510) Kozmetické prípravky a parfúmy. Rámy na okuliare, okuliare, slnečné okuliare, puzdrá na okuliare, tienidlá na ochranu očí, ochranné okuliare, okuliare na šport.

7 (511) 3, 9

(540)



(732) **Esprit International**, spoločnosť zriadená podľa zákonov štátu California, 584 Broadway, New York, New York, US;

(740) Žovicová Viera, Mgr., Bratislava, SK;

(111) **170 578**  
 (151) 03.07.1992  
 (156) 21.08.2000  
 (180) 21.08.2010  
 (210) 58358  
 (220) 21.08.1990

(510) Čerstvé, sušené, mrazené a upravené ovocie a zelenina, lesné plody, divé plody, huby, byliny, jadrové plody, semená, sadenice, živé zvieratá, potraviny z ovocia, zeleniny, húb, mäsa, vajec, mlieka, obilninové výrobky a iné výrobky rastlinného a živočíšneho pôvodu, nápoje z ovocia a zeleniny, sýtené nealkoholické nápoje; výrobky jednoporciovaneho a skupinového balenia na osobnú a hromadnú spotrebu rastlinného a živočíšneho pôvodu; hroznové a ovocné vína, destiláty, likéry, mušty s obsahom alkoholu, sýtené nápoje rastlinného pôvodu.

7 (511) 29, 30, 31, 32, 33

(540)



(732) **Machálek Ján, MVDr.**, 1. máje 67, 686 01  
Uherské Hradiště, CZ;  
(740) **Beleščák Ladislav, Ing.**, Piešťany, SK;

(111) **170 592**

(151) 28.07.1992

(156) 09.08.2000

(180) 09.08.2010

(210) 58289

(220) 09.08.1990

(450) 11.07.1995

(510) Mazacie oleje obsahujúce prísady, ktoré chránia  
kovové povrchy pred opotrebením trením.

7 (511) 4

(540) **SLICK 50**

(732) **PETROLON EUROPE LIMITED**, 27 Athol  
Street, Douglas, Isle of Man, GB;

(740) **Tomeš Pavol, Ing.**, Bratislava, SK;

(111) **170 987**

(151) 26.08.1992

(156) 17.09.2000

(180) 17.09.2010

(210) 58621

(220) 17.09.1990

(450) 05.06.1996

(510) Mydlá, šampóny, voňavky, kolínska voda, pleťové vody, éterické oleje, holiace prípravky, pleťové vody po holení, peny na holenie, nelekárske toaletné prípravky, nelekárske kúpeľové soli a kúpeľové oleje, prostriedky proti poteniu, dezodoranty na osobné použitie, depilátory, prostriedky na čistenie zubov, ústne vody; kozmetické prípravky, opaľovacie a protiopaľovacie prípravky; prípravky na vlasy, vody na vlasy, laky na vlasy; nelekárske prípravky na starostlivosť o pleť, ruky, pokožku na hlave a telo; prípravky na čistenie pleti; krémy a vody na pleť; práškové zázsy; laky na nechty a odlakovače nechtov, prípravky na nechty a umelé nechty, ako i príslušné lepidlá, prípravky na opravu takýchto nechtov; umelé očné riasy a lepidlá na ne, všetko na záznam a reprodukciu zvuku a obrazu, rozhlasové a televízne prístroje a nástroje; časti a príslušenstvá uvedených výrobkov zahrnutých v triede 9; magnetické pásky na zvukové alebo obrazové záznamy, kazety a prenosky na použitie v spojení s nimi; videodisky, videopríslušenstvo; kompaktné disky; zvukové záznamy v podobe diskov, pásov alebo drôtov; police prispôbené na uloženie záznamov alebo na uloženie pásov; kinematografické a fotografické filmy, všetko pripravené na predvádzanie; fotografické diapozitívy; kalkulačky, obrazové hry a elektronické hry a zábavné prístroje zahrnuté v triede 9,

ich časti a príslušenstvá. Hudobná tlač, holografy, fotografie, plagáty, knihy, časopisy (publikácie); lepenka, lepenkové predmety, papier a papierové predmety, blahoprajné listky, pohľadnice, písacie potreby, papiernické výrobky, papierové stolové náradie, hracie karty, všetko zahrnuté v triede 16; denníky, adresáre, náprsné tašky, zápisníky, osobné zoraďovače patriace do triedy 16. Hračky, hry, hracie pomôcky, novinky (suveníry), ozdoby na vianočné stromčeky, izbové hry a vybavenie, výbava na golf, tenis a lyžovanie, športové a herné náradie pre plavárne a všetok ostatný tovar v triede 28. Propagačné služby; prenájom reklamného materiálu a náborové služby; všetko zahrnuté do triedy 35.

7 (511) 3, 9, 16, 28, 35  
(540)



(732) **UNCLE BIRTHDAY LIMITED**, Welton,  
Brought, GB;

(740) **Tomeš Pavol, Ing.**, Bratislava, SK;

(111) **171 282**

(151) 23.09.1992

(156) 19.09.2000

(180) 19.09.2010

(210) 58639

(220) 19.09.1990

(510) Poistenie a finančné služby.

7 (511) 36

(540) **OPTIMA**

(732) **American Express Company**, spoločnosť zriadená podľa zákonov štátu New York, New York, US;

(740) **Žovicová Viera, Mgr.**, Bratislava, SK;

(111) **171 339**

(151) 30.09.1992

(156) 07.08.2000

(180) 07.08.2010

(210) 58260

(220) 07.08.1990

(510) Služby pri prenajímaní a požíčovaní vozidiel.

7 (511) 39

(540) **WE TRY HARDER**

(732) **Wizard Co., Inc.**, spoločnosť zriadená podľa zákonov štátu Delaware, 900 Old Country Road, Garden City, New York, US;

(740) **Suchoňová Katarína, JUDr.**, Banská Bystrica, SK;

(111) **171 340**  
 (151) 30.09.1992  
 (156) 07.08.2000  
 (180) 07.08.2010  
 (210) 58261  
 (220) 07.08.1990

7 (511) 39

(511) 39 - Služby pri prenajímaní a požičiavaní vozidel.

(540) **AVIS**

(732) **Wizard Co., Inc.**, spoločnosť zriadená podľa zákonov štátu Delaware, 900 Old Country Road, Garden City, New York, US;

(740) Suchoňová Katarína, JUDr., Banská Bystrica, SK;

(111) **171 747**  
 (151) 18.12.1992  
 (156) 06.09.2000  
 (180) 06.09.2010  
 (210) 58533  
 (220) 06.09.1990

(510) Zariadenia a prístroje na vyučovanie jazykov, prístroje a zariadenia na záznam a reprodukciu zvuku alebo obrazu, videopásky, videodisky, kazety, gramofónové platne, pásky a kompaktné disky, všetko so záznamom alebo určené na záznam zvuku, počítačové programy, diely a súčasti uvedeného tovaru, tlačoviny a tlačené publikácie, papiernický tovar, knihy, knižné obálky, učebné a inštruktážne materiály, papier, výrobky z papiera, lepenka, kartonážne výrobky, karty, pásky a štítky, kancelárske potreby učebné, výchovné a inštruktážne služby, usporiadanie a organizovanie konferencií, seminárov a prednášok, služby vzdelávacie a publikačné, to všetko pokiaľ ide o jazyky, zriaďovanie, distribúcia a požičiavanie videokaziet, videodiskov, audiokaziet, audiodiskov, gramofónových platní, inštruktážnych materiálov, učebných materiálov, tlačených publikácií a ostatných tlačovín, služby knihovnícke a na úseku báz dát.

7 (511) 9,16,41

(540) **LINGUARAMA**

(732) **Linguarama Limited**, King's Court, The Broadway, Winchester SO23 9JX, GB;

(740) Hörmannová Zuzana, Ing., Bratislava, SK;

(111) **172 945**  
 (151) 16.11.1994  
 (156) 08.08.2000  
 (180) 08.08.2010  
 (210) 58279  
 (220) 08.08.1990  
 (450) 08.02.1995

(510) Softvér vrátane počítačových programov a príslušných knihovní, manuálov a dokumentácie, operačné systémy na systavy spracovania dát vrátane komunikačného a aplikačného softvéru, aplikačné bázy dát, súbory dát, riadiace systémy báz dát, komunikačný softvér pre užívateľov, aplikačné bázy dát, súbor dát, riadenie bázy dát, prenos programových prostriedkov pre koncového užívateľa, systavy spracovania dát, pamäťové prostriedky,

napr. diskové pamäti, pásky, vstupné a výstupné ústrojenstvá, napr. displejové stanice, tlačiarne, písacie stroje, ovládacie ústrojenstvá vstupných a výstupných zariadení, služby pre všetky uvedené výrobky, ako konzultácie, inštalácie a vzdelávacie služby, tlačoviny a publikácie o uvedených výrobkoch a službách.

7 (511) 9, 16, 37, 41, 42

(540) **VSE**

(732) **International Business Machines Corporation**, spoločnosť zriadená podľa zákonov štátu New York, Old Orchard Road, Armonk, New York 10504, US;

(740) Tomeš Pavol, Ing., Bratislava, SK;

(111) **173 810**  
 (151) 10.02.1995  
 (156) 12.07.2000  
 (180) 12.07.2010  
 (210) 57997  
 (220) 12.07.1990  
 (450) 10.05.1995

(510) Odevy, bielizeň, topánky, ľahké topánky, ťapky; služby v reštauráciách.

7 (511) 25, 42

(540) **PLANET HOLLYWOOD**

(732) **Planet Hollywood International, Inc.**, spoločnosť zriadená podľa zákonov štátu Delaware, 8669 Commodity Circle, Orlando, Florida 32819, US;

(740) **ROTT, RŮŽIČKA & GUTTMANN**, v. o. s., Bratislava, SK;

(111) **174 975**  
 (151) 20.06.1995  
 (156) 30.11.1999  
 (180) 30.11.2009  
 (210) 56704  
 (220) 30.11.1989

(510) Tlačoviny, knihy, časopisy, noviny, kalendáre, brožúry. Služby poisťovnícke a finančné.

7 (511) 16, 36

(540)



(591) farebná

(732) **JCB INTERNATIONAL CO., LTD**, 1-6, Kanda-Surugadai, Chiyoda-Ku, Tokyo 101, JP;

(740) Bušová Eva, JUDr., Bratislava, SK;

(111) **175 123**

(151) 28.06.1995

(156) 08.08.2000

(180) 08.08.2010

(210) 58278

(220) 08.08.1990

(450) 14.09.1995

(510) Pivá, minerálne a šumivé vody a iné nealkoholické nápoje, ovocné nápoje, ovocné šťavy, sirupy a iné prípravky na výrobu nápojov.

7 (511) 32

(540) **TROPICANA PURE PREMIUM**

(732) **TROPICANA PRODUCTS, INC.**, spoločnosť zriadená podľa zákonov štátu Delaware, Bradenton, Florida, US;

(740) Tomeš Pavol, Ing., Bratislava, SK;

(111) **175 597**

(151) 24.08.1995

(156) 04.09.2000

(180) 04.09.2010

(210) 58501

(220) 04.09.1990

(510) Živé zvieratá, krmivá pre zvieratá, krmivá pre vtákov a ryby, slad, sépiové kosti (určené pre vtákov), kosti pre psov, stelivo pre zvieratá, čerstvé ovocie a zelenina, zemiaky a prípravky z týchto produktov, ktoré sú upravené ako prísady do krmív.

7 (511) 31

(540) **THOMAS**

(732) **Effems A. G.**, Zug, CH;

(740) Majlingová Marta, Ing., Bratislava, SK;

(111) **176 053**

(151) 26.10.1995

(156) 09.07.2000

(180) 09.07.2010

(210) 57941

(220) 09.07.1990

(510) Trvanlivé pečivo, chrumky a zákusky.

7 (511) 30

(540)



(732) **JOSEPH WOLF GMBH a CO. KG**, Neve Bergstrasse 1, 646 65 Alsbach-Hähnlein, DE;

(740) Patentservis Bratislava, a. s., Bratislava, SK;

(111) **176 981**

(151) 10.07.1996

(156) 29.08.2000

(180) 29.08.2010

(210) 58434

(220) 29.08.1990

(450) 02.10.1996

(510) Elektrické káble a elektrické konektory.

7 (511) 9

(540) **T&B**

(732) **THOMAS & BETTS INTERNATIONAL, Inc.** (the Delaware Corporation), 250 Lillard Drive, Sparks, Nevada 89431, US;

(740) Žovicová Viera, Mgr., Bratislava, SK;

## Prevody ochranných známok

(111) Číslo zápisu	(770) Meno a adresa predchádzajúceho majiteľa (-ov)	(732) Meno a adresa majiteľa (-ov)	(580) S účinnosťou od:
91 997	AVIA, s. p., Praha, CZ;	AVIA, a. s., Praha, CZ;	02.10.2000
91 997	AVIA, a. s., Praha, CZ;	DAEWOO AVIA, a. s., Beranových 140, 199 03 Praha 9 - Letňany, CZ;	02.10.2000
91 998	AVIA, s. p., Praha, CZ;	AVIA, a. s., Praha, CZ;	02.10.2000
91 998	AVIA, a. s., Praha, CZ;	DAEWOO AVIA, a. s., Beranových 140, 199 03 Praha 9 - Letňany, CZ;	02.10.2000
102 321	Allied Corporation, spoločnosť zriadená podľa zákonov štátu New York, Morristown, New Jersey, US;	Allied-Signal Inc., Morristown, New Jersey, US;	17.10.2000
111 394	FEZKO, vlnašské závody a fezárný, štátní podnik, Strakonice, CZ;	Fezko, vlnašské závody a fezárný, a. s., Heydukova 1111, 386 16 Strakonice, CZ;	16.10.2000
153 908	ESKA, a. s., Cheb, CZ;	ESKA Trading, s. r. o., Pražská 16, 350 11 Cheb, CZ;	12.10.2000
154 312	ZTS TEES, š. p., 036 01 Martin, SK;	ZTS TEES, a. s., Ul. Čsl. Armády č. 3/1697, 036 57 Martin, SK;	27.09.2000
154 312	ZTS TEES, a. s., Ul. Čsl. Armády č. 3/1697, 036 57 Martin, SK;	ZTS TEES Martinské strojárne, a. s., Ul. Čsl. Armády č. 3/1697, 036 57 Martin, SK;	27.09.2000
155 147	Pramet, A. G., Aeulestrasse 38, FL - 9490 Vaduz, LI;	SECO Tools Aktiebolag, S - 737 82 Fagersta, SE;	28.09.2000
158 427	The Monarch Company, Inc., 1100 Johnson Ferry Road, N. E., Atlanta, Georgia 30342, US;	Amistar Investments Limited, c/o Spring Courcelles, 5 rue Royale, 75008 Paris, FR;	17.10.2000
159 172	Belzona Molecular Limited, Claro Road, Harrogate, North Yorkshire, GB;	BELZONA METALIFE LIMITED, Claro Road, Harrogate, North Yorkshire HG1 4AY, GB;	02.10.2000
160 052	Tanqueray Gordon & Co. Limited, 8 Henrietta Place, London W1M 9AG, GB;	UDV Amsterdam BV, Kabelweg 37, NL - 1014 Amsterdam BA, NL;	12.10.2000

(111) Číslo zápisu	(770) Meno a adresa predchádzajúceho majiteľa (-ov)	(732) Meno a adresa majiteľa (-ov)	(580) S účinnosťou od:
163 570	KOZAK Klatovy, a. s., Dr. Sedláka 763, Klatovy, CZ;	NCG, s. r. o., Zemkova 20, 616 00 Brno, CZ;	17.10.2000
164 565	McGregor Corporation, spoločnosť zriadená podľa zákonov štátu New York, New York, New York, US;	McGregor I Corporation, 11200 East 45th Avenue, Denver, Colorado 80239, US;	29.09.2000
164 565	McGregor I Corporation, 11200 East 45th Avenue, Denver, Colorado 80239, US;	McGregor II, LLC, 11200 East 45th Avenue, Denver, Colorado 80239, US;	29.09.2000
164 565	McGregor II, LLC, 11200 East 45th Avenue, Denver, Colorado 80239, US;	Anglo American Retail B. V., Hoofdstraat 23-25, 3971 KA Driebergen-Rijsenburg, NL;	29.09.2000
166 755	ALKO GROUP LTD., Salmisaarenranta 7, 00180 Helsinki, FI;	Altia Group Ltd., Salmisaarenranta 7, 00180 Helsinki, FI;	29.09.2000
167 319	ALKO GROUP LTD., Salmisaarenranta 7, 00180 Helsinki, FI;	Altia Group Ltd., Salmisaarenranta 7, 00180 Helsinki, FI;	27.09.2000
167 714	McGregor II, LLC, 11200 East 45th Avenue, Denver, Colorado 80239, US;	Anglo American Retail B. V., Hoofdstraat 23-25, 3971 KA Driebergen-Rijsenburg, NL;	29.09.2000
168 422	TWELVE ISLANDS SHIPPING COMPANY LIMITED, 8 Henrietta Place, London W1M 9AG, GB;	UDV Amsterdam BV, Kabelweg 37, NL-1014 Amsterdam BA, NL;	12.10.2000
168 610	FRIONOR AS, Oslo, NO;	Norway Seafoods ASA, Lysaker Torg 8, 1324 Lysaker, Baerum, NO;	27.09.2000
168 743	Candoe Creations, Ltd., spoločnosť zriadená podľa zákonov štátu New York, New York, New York, US;	Calvin Klein Cosmetic Corporation 501 Silverside Road, Wilmigton, Delaware 19809, US;	13.10.2000
168 931	Joseph Wolf GmbH & Co KG, Alsbach-Hähnlein, DE;	Intersnack Knabber-Gebäck GmbH z Co. KG, Aachener Str. 1042, D-50858 Köln, DE;	29.09.2000
169 512	W & A GILBEY LIMITED, Londýn, GB;	UDV Amsterdam BV, Kabelweg 37, NL-1014 Amsterdam BA, NL;	13.10.2000
169 866	ALKO GROUP LTD., Salmisaarenranta 7, 00180 Helsinki, FI;	Altia Group Ltd., Salmisaarenranta 7, 00180 Helsinki, FI;	29.09.2000

(111) Číslo zápisu	(770) Meno a adresa predchádzajúceho majiteľa (-ov)	(732) Meno a adresa majiteľa (-ov)	(580) S účinnosťou od:
171 428	GALAS, spoločnosť s ručením omezeným, 763 18 Trnava u Zlína, CZ;	GALAS, a. s., P. O. Box 117, 763 15 Slu- šovice, CZ;	27.09.2000
171 748	Cable News Network, Inc., spoločnosť zriadená podľa zákonov štátu Georgia, Atlanta, US;	LOUISE, LLC, Atlanta, US;	02.10.2000
171 888	Cable News Network, Inc., spoločnosť zriadená podľa zákonov štátu Georgia, Atlanta, US;	LOUISE, LLC, Atlanta, US;	02.10.2000
173 467	TWELVE ISLANDS SHIPPING COMPA- NY LIMITED, 8 Henrietta Place, London W1M 9AG, GB;	UDV Amsterdam BV, Kabelweg 37, NL-1014 Amsterdam BA, NL;	13.10.2000
173 740	ALKO GROUP LTD., Salmisaarenranta 7, 00180 Helsinki, FI;	Altia Group Ltd., Salmisaarenranta 7, 00180 Helsinki, FI;	29.09.2000
173 784	Lapp Insulator Company, spoločnosť zria- dená podľa zákonov štátu Delaware, Gilbert Street, LeRoy, New York, US;	Lapp Insulator Company, LLC (Delaware limited liability company), 130 Gilbert Street, LeRoy, New York 14482-1393, US;	12.10.2000
174 017	Messingschlagler Rudolf, Baunach, DE;	Sports Experts Gesellschaft m. b. H., Höhenstrasse 6, 4609 Thalheim bei Weis, AT;	13.10.2000
175 027	ALKO GROUP LTD., Salmisaarenranta 7, 00180 Helsinki, FI;	Altia Group Ltd., Salmisaarenranta 7, 00180 Helsinki, FI;	29.09.2000
177 237	ALKO GROUP LTD., Salmisaarenranta 7, 00180 Helsinki, FI;	Altia Group Ltd., Salmisaarenranta 7, 00180 Helsinki, FI;	28.09.2000
177 778	SCA Hygiene Products AB, 405 03 Göte- borg, SE;	Edet AB, S - 405 03 Göteborg, SE;	13.10.2000
178 144	TWELVE ISLANDS SHIPPING COMPA- NY LIMITED, 8 Henrietta Place, London W1M 9AG, GB;	UDV Amsterdam BV, Kabelweg 37, NL-1014 Amsterdam BA, NL;	12.10.2000
178 218	ALKO GROUP LTD., Salmisaarenranta 7, 00180 Helsinki, FI;	Altia Group Ltd., Salmisaarenranta 7, 00180 Helsinki, FI;	28.09.2000
178 219	ALKO GROUP LTD., Salmisaarenranta 7, 00180 Helsinki, FI;	Altia Group Ltd., Salmisaarenranta 7, 00180 Helsinki, FI;	28.09.2000

(111) Číslo zápisu	(770) Meno a adresa predchádzajúceho majiteľa (-ov)	(732) Meno a adresa majiteľa (-ov)	(580) S účinnosťou od:
178 845	W & A GILBEY LIMITED, Londýn, GB;	UDV Amsterdam BV, Kabelweg 37, NL-1014 Amsterdam BA, NL;	11.10.2000
179 710	Elektronic Media Network Limited, 137 Hendrik Verwoerd Drive, Randburg, Transvaal, ZA;	MIH INTELPROP HOLDINGS LIMITED, a Mauritian company of 3rd Floor, Les Cascades, Port Louis, MU;	02.10.2000
179 779	J. E. EKORNES AS, N-6222 Ikornes, NO;	EKORNES ASA, N-6222 Ikornes, NO;	28.09.2000
179 780	J. E. EKORNES AS, N-6222 Ikornes, NO;	EKORNES ASA, N-6222 Ikornes, NO;	28.09.2000
180 051	KOZAK Klatovy, a. s., Dr. Sedláka 763, Klatovy, CZ;	NCG, s. r. o., Zemkova 20, 616 00 Brno, CZ;	17.10.2000
180 183	Elektronic Media Network Limited, 137 Hendrik Verwoerd Drive, Randburg, Transvaal, ZA;	MIH INTELPROP HOLDINGS LIMITED, a Mauritian company of 3rd Floor, Les Cascades, Port Louis, MU;	02.10.2000
180 364	RECKITT and COLMAN INC., 1655 Valley Road, Wayne, New Jersey, US;	RECKITT BENCKISER INC., 1655 Valley Road, Wayne, New Jersey, US;	13.10.2000
180 365	RECKITT and COLMAN INC., 1655 Valley Road, Wayne, New Jersey, US;	RECKITT BENCKISER INC., 1655 Valley Road, Wayne, New Jersey, US;	13.10.2000
181 510	RECKITT and COLMAN INC., 1655 Valley Road, Wayne, New Jersey, US;	RECKITT BENCKISER INC., 1655 Valley Road, Wayne, New Jersey, US;	13.10.2000
181 767	TLC EUROPE, s. r. o., Trenčínaska 17, 915 34 Nové Mesto nad Váhom, SK;	The Works, spol. s r. o., Fándlyho 4, 917 01 Trnava, SK;	09.10.2000
181 842	TWELVE ISLANDS SHIPPING COMPA- NY LIMITED, 8 Henrietta Place, London W1M 9AG, GB;	UDV Amsterdam BV, Kabelweg 37, NL-1014 Amsterdam BA, NL;	13.10.2000
181 964	TWELVE ISLANDS SHIPPING COMPA- NY LIMITED, 8 Henrietta Place, London W1M 9AG, GB;	UDV Amsterdam BV, Kabelweg 37, NL-1014 Amsterdam BA, NL;	13.10.2000
181 990	L & F Products INC., 225 Summit Avenue, Montvale, New Jersey, US;	RECKITT and COLMAN INC., 1655 Valley Road, Wayne, New Jersey, US;	13.10.2000
181 990	RECKITT and COLMAN INC., 1655 Valley Road, Wayne, New Jersey, US;	RECKITT BENCKISER INC., 1655 Valley Road, Wayne, New Jersey, US;	13.10.2000



(111) Číslo zápisu	(770) Meno a adresa predchádzajúceho majiteľa (-ov)	(732) Meno a adresa majiteľa (-ov)	(580) S účinnosťou od:
182 957	Daimler-Benz AG, Epplestrasse 225, 50546 Stuttgart, DE;	DaimlerChrysler AG, Epplestrasse 225, 70567 Stuttgart, DE;	17.10.2000
182 957	DaimlerChrysler AG, Epplestrasse 225, 70567 Stuttgart, DE;	Micro Compact Car smart GmbH, Industriestrasse 8, 712 72 Renningen, DE;	17.10.2000
183 178	ALKO GROUP LTD., Salmisaarenranta 7, 00180 Helsinki, FI;	Altia Group Ltd., Salmisaarenranta 7, 00180 Helsinki, FI;	28.09.2000
183 982	COOP VÝROBA, družstvo, Námestie SNP 19, 960 01 Zvolen, SK;	DRU, a. s., Námestie SNP 19, 960 01 Zvolen, SK;	13.10.2000
184 044	INFORMIX SOFTWARE, INC., 4100 Bohannon Drive, Menlo Park, CA 94025, US;	IMAGINECARD, LLC, c/o Hewlett Packard Company, 3000 Hanover Street, Palo Alto, CA 94304, US;	28.09.2000
184 046	Daimler-Benz AG, Epplestrasse 225, 50546 Stuttgart, DE;	DaimlerChrysler AG, Epplestrasse 225, 70567 Stuttgart, DE;	17.10.2000
184 068	TWELVE ISLANDS SHIPPING COMPA- NY LIMITED, 8 Henrietta Place, London W1M 9AG, GB;	UDV Amsterdam BV, Kabelweg 37, NL-1014 Amsterdam BA, NL;	13.10.2000
184 812	Yahoo! Inc., 3420 Central Expressway, Santa Clara, California 95051, US;	Yahoo! Inc, a Delaware Corporation, 3420 Central Expressway, Santa Clara, California 95051, US;	13.10.2000
184 957	KPMG Slovensko, spol. s r. o., Francisciho 4, 811 08 Bratislava, SK;	KPMG International (formerly Klynveld Peat Marwick Goerdeler), Building KPMG, Burg. Rijnderslaan 20, 1185 MC Amstel- veen, NL;	17.10.2000
184 958	KPMG Slovensko, spol. s r. o., Francisciho 4, 811 08 Bratislava, SK;	KPMG International (formerly Klynveld Peat Marwick Goerdeler), Building KPMG, Burg. Rijnderslaan 20, 1185 MC Amstel- veen, NL;	17.10.2000
185 523	Yahoo! Inc., 3420 Central Expressway, Santa Clara, California 95051, US;	Yahoo! Inc, a Delaware Corporation, 3420 Central Expressway, Santa Clara, California 95051, US;	13.10.2000
185 524	Yahoo! Inc., 3420 Central Expressway, Santa Clara, California 95051, US;	Yahoo! Inc, a Delaware Corporation, 3420 Central Expressway, Santa Clara, California 95051, US;	13.10.2000

(111)	(770)	(732)	(580)
Číslo zápisu	Meno a adresa predchádzajúceho majiteľa (-ov)	Meno a adresa majiteľa (-ov)	S účinnosťou od:
187 797	Highland Distillers Brands UK Limited, West Kinfauns, Perth PH2 7XZ, Scotland, GB;	Highland Distillers Brands Limited, West Kinfauns, Perth PH2 7XZ, Scotland, GB;	13.10.2000
188 591	G. D. SEARLE & CO., spoločnosť zriadená podľa zákonov štátu Delaware, 5200 Old Orchard Road, Skokie, Illinois, US;	MERISANT COMPANY, 200 World Trade Center, Chicago, Illinois, US;	27.09.2000
190 303	COOP VÝROBA, družstvo, Námestie SNP 19, 960 01 Zvolen, SK;	DRU, a. s., Námestie SNP 19, 960 01 Zvolen, SK;	13.10.2000
190 304	COOP VÝROBA, družstvo, Námestie SNP 19, 960 01 Zvolen, SK;	DRU, a. s., Námestie SNP 19, 960 01 Zvolen, SK;	16.10.2000

**Zmena v údajoch o majiteľoch ochranných známk**

(111) Číslo zápisu	(732) Meno a adresa majiteľa (-ov)	(580) Dátum zápisu do registra:
96 606	ALCOA INC., spoločnosť zriadená podľa zákonov štátu Pennsylvania, Alcoa Corporate Center, 201 Isabella Street, Pittsburgh, Pennsylvania 15212-5858, US;	20.10.2000
102 321	Honeywell International Inc., Morristown, New Jersey, US;	17.10.2000
111 394	Fezko, a. s., Heydukova 1111, 386 16 Strakonice, CZ;	16.10.2000
154 230	Avo International Limited, Dover, Archcliffe Works, Archcliffe Road, Kent, GB;	27.09.2000
154 334	Cembrit Moravia, a. s., Příčná 26, 787 55 Šumperk, CZ;	27.09.2000
156 483	ALCOA INC., spoločnosť zriadená podľa zákonov štátu Pennsylvania, Alcoa Corporate Center, 201 Isabella Street, Pittsburgh, Pennsylvania 15212-5858, US;	02.10.2000
156 552	ALCOA INC., spoločnosť zriadená podľa zákonov štátu Pennsylvania, Alcoa Corporate Center, 201 Isabella Street, Pittsburgh, Pennsylvania 15212-5858, US;	20.10.2000
158 335	Varian Medical Systems, Inc., 3100 Hansen Way, Palo Alto, California 94304, US;	23.10.2000
158 427	Amistar Investments Limited, Villa Baudran, 26-28, Impasse Baudran, 94742 Arcueil Cedex, FR;	12.10.2000
159 224	Star-Kist Foods, Inc., 1062 Progress Street, Pittsburgh, Pennsylvania 15212, US;	20.10.2000
159 632	SUMITOMO CHEMICAL CO., LTD., 5-33, Kitahama 4-chome, Chuo-ku, Osaka, JP;	12.10.2000
160 052	Tanqueray Gordon & Co. Limited, 8 Henrietta Place, London W1M 9AG, GB;	12.10.2000
161 089	CARLSBERG A/S, Ny Carlsberg Vej 100, DK-1799 Copenhagen V, DK;	13.10.2000
161 732	MITSUBISHI RAYON, CO., LTD., 6-41, Konan 1-chome, Minato-ku, Tokyo, JP;	06.10.2000
162 407	Varian Medical Systems, Inc., 3100 Hansen Way, Palo Alto, California 94304, US;	23.10.2000
163 570	KOZAK Klatovy, a. s., Dr. Sedláka 763 Klatovy, CZ;	17.10.2000
163 734	Varian Medical Systems, Inc., 3100 Hansen Way, Palo Alto, California 94304, US;	23.10.2000
163 808	MOLSON CANADA, 175 Bloor Street East, Toronto, Ontario M4W 3S4, CA;	09.10.2000

(111) Číslo zápisu	(732) Meno a adresa majiteľa (-ov)	(580) Dátum zápisu do registra:
164 565	McGregor Finance B. V., Hoofdstraat 23-25, 3971 KA Driebergen-Rijsenburg, NL;	29.09.2000
164 696	MOLSON CANADA, Toronto, Ontario, CA;	12.10.2000
165 128	Martimex, akciová spoločnosť, Ul. Červenej armády 1, Martin, SK;	27.09.2000
165 264	MOLSON CANADA, 175 Bloor Street East, Toronto, Ontario M4W 3S4, CA;	12.10.2000
167 714	McGregor Finance B. V., Hoofdstraat 23-25, 3971 KA Driebergen-Rijsenburg, NL;	29.09.2000
167 968	Glaxo Group Limited, Glaxo Wellcome House, Berkeley Avenue, Greenford, Middlesex UB6 ONN, GB;	04.10.2000
168 228	Japan Tobacco Inc., 2-1, Toranomom 2-chome, Minato-ku, Tokyo, JP;	27.09.2000
168 307	Japan Tobacco Inc., 2-1, Toranomom 2-chome, Minato-ku, Tokyo, JP;	27.09.2000
168 335	Advance Magazine Publishers Inc., Four Times Square, New York, N. Y. 10036, US;	19.10.2000
168 383	Esprit International, spoločnosť zriadená podľa zákonov štátu California, 584 Broadway, New York, New York, US;	28.09.2000
168 437	Advance Magazine Publishers Inc., Four Times Square, New York, N. Y. 10036, US;	19.10.2000
168 439	Advance Magazine Publishers Inc., Four Times Square, New York, N. Y. 10036, US;	19.10.2000
168 440	Advance Magazine Publishers Inc., Four Times Square, New York, N. Y. 10036, US;	17.10.2000
168 441	Advance Magazine Publishers Inc., Four Times Square, New York, N. Y. 10036, US;	17.10.2000
168 467	SCANDINAVIAN PUBLISHING GROUP A/S, Copenhagen K, DK;	27.09.2000
168 507	Advance Magazine Publishers Inc., Four Times Square, New York, N. Y. 10036, US;	19.10.2000
168 598	Advance Magazine Publishers Inc., Four Times Square, New York, N. Y. 10036, US;	19.10.2000
168 824	Floyd Rose, obchodujúci pod názvom Rose Tremolo Systems, 6427 Lake Washington Blvd., NE, Kirkland, Washington 98033, US;	23.10.2000
168 836	Dyno Nobel Sweden AB, Gytting, 713 82 Nora, SE;	06.10.2000

(111)	(732)	(580)
Číslo zápisu	Meno a adresa majiteľa (-ov)	Dátum zápisu do registra:
168 876	BG Transco plc, 100 Thames Valley park Drive, Reading, berkshire RG6 1PT, GB;	06.10.2000
168 960	SK Global Company Limited, Suwon, Kyunggi-do, KR;	19.10.2000
169 038	Advance Magazine Publishers Inc., Four Times Square, New York, N. Y. 10036, US;	19.10.2000
169 104	Glaxo Group Limited, Glaxo Wellcome House, Berkeley Avenue, Greenford, Middlesex UB6 ONN, GB;	19.10.2000
169 105	Glaxo Group Limited, Glaxo Wellcome House, Berkeley Avenue, Greenford, Middlesex UB6 ONN, GB;	19.10.2000
169 106	Glaxo Group Limited, Glaxo Wellcome House, Berkeley Avenue, Greenford, Middlesex UB6 ONN, GB;	19.10.2000
169 110	SUZUKI MOTOR CORPORATION, 300 Takatsuka-cho, Hamamatsu-shi, Shizuoka-ken, JP;	12.10.2000
169 111	SUZUKI MOTOR CORPORATION, 300 Takatsuka-cho, Hamamatsu-shi, Shizuoka-ken, JP;	12.10.2000
169 120	NINE WEST GROUP INC., 1129 Westchester Avenue, White Plains, New York 10604 - 3529, US;	17.10.2000
169 278	Esprit International, spoločnosť zriadená podľa zákonov štátu California, 584 Broadway, New York, New York, US;	28.09.2000
169 883	Souza Cruz S. A., Rio de Janeiro, BR;	12.10.2000
170 524	Esprit International, spoločnosť zriadená podľa zákonov štátu California, 584 Broadway, New York, New York, US;	28.09.2000
171 748	CABLE NEWS NETWORK LP, LLLP, One CNN Center, Atlanta, Georgia 30348-5366, US;	02.10.2000
171 888	CABLE NEWS NETWORK LP, LLLP, One CNN Center, Atlanta, Georgia 30348-5366, US;	02.10.2000
172 519	Tarkett Sommer AB, 372 81 Ronneby, SE;	10.10.2000
172 884	LOLO Olomouc, spol. s r. o., Sokolská 21, 772 00 Olomouc, CZ;	04.10.2000

(111) Číslo zápisu	(732) Meno a adresa majiteľa (-ov)	(580) Dátum zápisu do registra:
172 127	Výskumný ústav zvaračský, Račianska 71, 832 59 Bratislava, SK;	12.10.2000
175 329	Tarkett Sommer AB, 372 81 Ronneby, SE;	20.10.2000
178 845	W & A GILBEY LIMITED, 8 Henrietta Place, London W1M 9AG, GB;	12.10.2000
179 936	FEMINIA Bratislava, s. r. o., Hradská 5A, 821 07 Bratislava, SK;	23.10.2000
180 051	KOZAK Klatovy, a. s., Dr. Sedláka 763 Klatovy, CZ;	17.10.2000
180 481	FEMINIA Bratislava, s. r. o., Hradská 5A, 821 07 Bratislava, SK;	23.10.2000
181 110	Remington Arms Company, Inc., 870 Remington Drive, Madison, North Carolina, US;	13.10.2000
181 767	The Works, spol. s r. o., areál ZTS 924, 018 41 Dubnica nad Váhom, SK;	09.10.2000
181 867	SOFTWAREVÉ APLIKACE A SYSTÉMY, s. r. o., V Olšinách 75/2300, 100 97 Praha 10, CZ;	20.10.2000
182 234	Star-Kist Foods, Inc., 1062 Progress Street, Pittsburgh, Pennsylvania 15212, US;	12.10.2000
182 386	ALCOA INC., spoločnosť zriadená podľa zákonov štátu Pennsylvania, Alcoa Corporate Center, 201 Isabella Street, Pittsburgh, Pennsylvania 15212-5858, US;	02.10.2000
182 469	Tarkett Sommer AB, 372 81 Ronneby, SE;	12.10.2000
183 810	Star-Kist Foods, Inc., 1062 Progress Street, Pittsburgh, Pennsylvania 15212, US;	12.10.2000
184 812	Yahoo! Inc., 3420 Central Expressway, Santa Clara, California 95051, US;	13.10.2000
185 310	FEMINIA Bratislava, s. r. o., Hradská 5A, 821 07 Bratislava, SK;	23.10.2000
185 311	FEMINIA Bratislava, s. r. o., Hradská 5A, 821 07 Bratislava, SK;	23.10.2000
185 523	Yahoo! Inc., 3420 Central Expressway, Santa Clara, California 95051, US;	13.10.2000
185 524	Yahoo! Inc., 3420 Central Expressway, Santa Clara, California 95051, US;	13.10.2000
185 670	Ferring - Léčiva, a. s., K Rybníku 475, 252 42 Jesenice u Prahy, CZ;	17.10.2000

(111) Číslo zápisu	(732) Meno a adresa majiteľa (-ov)	(580) Dátum zápisu do registra:
185 878	FEMINIA Bratislava, s. r. o., Hradská 5A, 821 07 Bratislava, SK;	23.10.2000
185 879	FEMINIA Bratislava, s. r. o., Hradská 5A, 821 07 Bratislava, SK;	23.10.2000
185 880	FEMINIA Bratislava, s. r. o., Hradská 5A, 821 07 Bratislava, SK;	23.10.2000
186 517	FEMINIA Bratislava, s. r. o., Hradská 5A, 821 07 Bratislava, SK;	23.10.2000
186 597	FEMINIA Bratislava, s. r. o., Hradská 5A, 821 07 Bratislava, SK;	23.10.2000
187 797	Highland Distillers Brand UK Limited, West Kinfauns, Perth PH2 7XZ, Scotland, GB;	13.10.2000
190 654	MONA, spol. s r. o., Malá Štěpánská 17, 120 79 Praha 2, CZ;	23.10.2000
190 824	FEMINIA Bratislava, s. r. o., Hradská 5A, 821 07 Bratislava, SK;	13.10.2000
191 350	Star-Kist Foods, Inc., 1062 Progress Street, Pittsburgh, Pennsylvania 15212, US;	12.10.2000
191 351	Star-Kist Foods, Inc., 1062 Progress Street, Pittsburgh, Pennsylvania 15212, US;	12.10.2000

### Licenčné zmluvy

(111) Číslo zápisu	(732) Meno a adresa majiteľa (-ov)	(791) Meno a adresa držiteľa (-ov) licencie	(793) Dátum uzatvorenia licenčnej zmluvy	(580) S účinnosťou od:
169 374	Williamson-Dickie Manufacturing Company, spoločnosť zriadená podľa zákonov štátu Delaware, 319 Lipscomb, Fort Worth, 76101 Texas, US;	Scooter Distribution, OHG, Wiesendam 22a, 22305 Hamburg, DE;	26.06.2000	23.10.2000
190 069	HPJ-SK, spol. s r. o., 023 56 Makov, SK;	Slovakofarma, a. s., 920 27 Hlohovec, SK;	30.03.2000	29.09.2000
699 255	PLZEŇSKÝ PRAZDROJ, A. S., U Prazdroja 7, 304 97 Plzeň, CZ;	Pivovar Šariš, a. s., Pivovarnícka 9, 082 21 Veľký Šariš, SK;	21.04.2000	23.11.2000
633 244	PLZEŇSKÝ PRAZDROJ, A. S., U Prazdroja 7, 304 97 Plzeň, CZ;	Pivovar Šariš, a. s., Pivovarnícka 9, 082 21 Veľký Šariš, SK;	21.04.2000	23.11.2000

### Zaniknuté ochranné známky

(111) Číslo zápisu	(141) Dátum zániku
172 563	10.01.2000

### Zastavené prihlášky ochranných známok

440-97  
869-97  
877-97  
3524-97  
1130-98  
2602-98  
3003-98  
1156-99  
1690-99

### Zamietnuté prihlášky ochranných známok

280-95



**Medzinárodne zapísané ochranné známky**

(111) **191 013**  
 (220) 17.08.1998  
 (800) 739 576  
 16.06.2000  
 HU, CZ, RO

(111) **191 738**  
 (220) 17.03.2000  
 (800) 740 189  
 18.08.2000  
 CZ, HU

(111) **191 014**  
 (220) 11.09.1998  
 (800) 739 574  
 16.06.2000  
 BA, BG, HR, RU, HU, PL, CZ, SI, CH, UA, YU

(111) **191 739**  
 (220) 17.03.2000  
 (800) 740 160  
 18.08.2000  
 CZ, HU

(111) **191 702**  
 (220) 05.11.1998  
 (800) 740 506  
 18.07.2000  
 BA, CZ, HR, YU, DE, PL, RU, SI, UA

(111) **191 740**  
 (220) 17.03.2000  
 (800) 740 158  
 18.08.2000  
 CZ, HU

(111) **191 703**  
 (220) 05.11.1998  
 (800) 740 507  
 18.07.2000  
 BA, CZ, HR, YU, DE, PL, RU, SI, UA

(111) **191 741**  
 (220) 17.03.2000  
 (800) 740 188  
 18.08.2000  
 CZ, HU

(111) **191 735**  
 (220) 17.03.2000  
 (800) 740 175  
 18.08.2000  
 CZ

(111) **191 742**  
 (220) 17.03.2000  
 (800) 740 619  
 18.08.2000  
 CZ

(111) **191 736**  
 (220) 17.03.2000  
 (800) 740 176  
 18.08.2000  
 CZ

(111) **191 743**  
 (220) 17.03.2000  
 (800) 740 178  
 18.08.2000  
 CZ

(111) **191 737**  
 (220) 17.03.2000  
 (800) 740 177  
 18.08.2000  
 CZ

**Zmena v zozname tovarov a služieb**

(111) **180 115**  
 (511) 1 - Terpénové fenolové živice.  
 7 (511) 1  
 (580) 17.10.2000

## Opravy

Vo vestníku č. 6/2000 bola na str. 158 nesprávne uvedená adresa majiteľa zverejnenej prihlášky ochrannej známky č. 2227-98.

(730) **B. M. Kávoviny, spol. s r. o.**, Bratislavská cesta  
807/10, 926 12 Sereď, SK;

---

Vo vestníku č. 1/2000 bola na str. 179 nesprávne uvedená adresa majiteľa zverejnenej prihlášky ochrannej známky č. 1054-98.

(730) **BOREALIS A/S**, Lyngby Hovedgade 86,  
DK - 2800 Lyngby, DK;

---

Vo vestníku č. 9/2000 bolo na str. 210 nesprávne uvedené znenie zverejnenej prihlášky ochrannej známky č. 1363-99.

Správne znenie:

(540) **Chicopee Pet Food**

---

# ČASŤ

ÚRADNÉ OZNAMY

**Oznam**

Úrad priemyselného vlastníctva prechádza od 1.1.2001 vo vybavovaní poštových zásielok na POŠTU 4 Banská Bystrica. Z toho dôvodu sa zmení aj PSC úradu. Zároveň dochádza aj k zmene poštového priečinku. Žiadame všetkých partnerov, aby písali adresu úradu od 1.1.2001 takto:

**Úrad priemyselného vlastníctva SR**  
**P. O. BOX 7**  
**Švermova 43**  
**974 04 Banská Bystrica 4**